



BOSCH

Climate Class 6000i/8000i

CLC6001i-Set 25 E, CLC6001i-Set 35 E, CLC8001i-Set 25 E (T/S/R),
CLC8001i-Set 35 E (T/S/R)

bg	Климатична сплит система	Ръководство за обслужване	2
cs	Splitová klimatizační jednotka	Uživatelská příručka	13
de	Split-Klimagerät	Bedienungsanleitung	23
el	Κλιματιστικό Split_type	Οδηγίες χρήσης	34
en	Split air conditioner	Operation manual	45
fr	Climatiseur split	Notice d'utilisation	55
hr	Mono split klima-uređaj	Upute za rukovanje	66
hu	Split klímakészülék	Kezelési útmutató	76
it	Condizionatore split	Istruzioni per l'uso	86
mk	Сплит клима уред	Упатства за ракување	97
nl	Split-airconditioning	Gebruiksaanwijzing	108
nl-BE	Split-airconditioning	Bedieningshandleiding	119
pl	Urządzenie klimatyzacyjne split	Instrukcja obsługi	130
ro	Aparat de aer condiționat	Instrucțiuni de utilizare	141
sk	Splitové klimatizačné zariadenie	Návod na obsluhu	152
sl	Split klimatska naprava	Navodila za uporabo	162
sq	Kondicioner Split	Manuali i instalimit dhe përdorimit	172
sr/cnr	Split klima uređaj	Uputstvo za upotrebu	183
tr	Duvar tipi split klima	Kullanma Kılavuzu	194

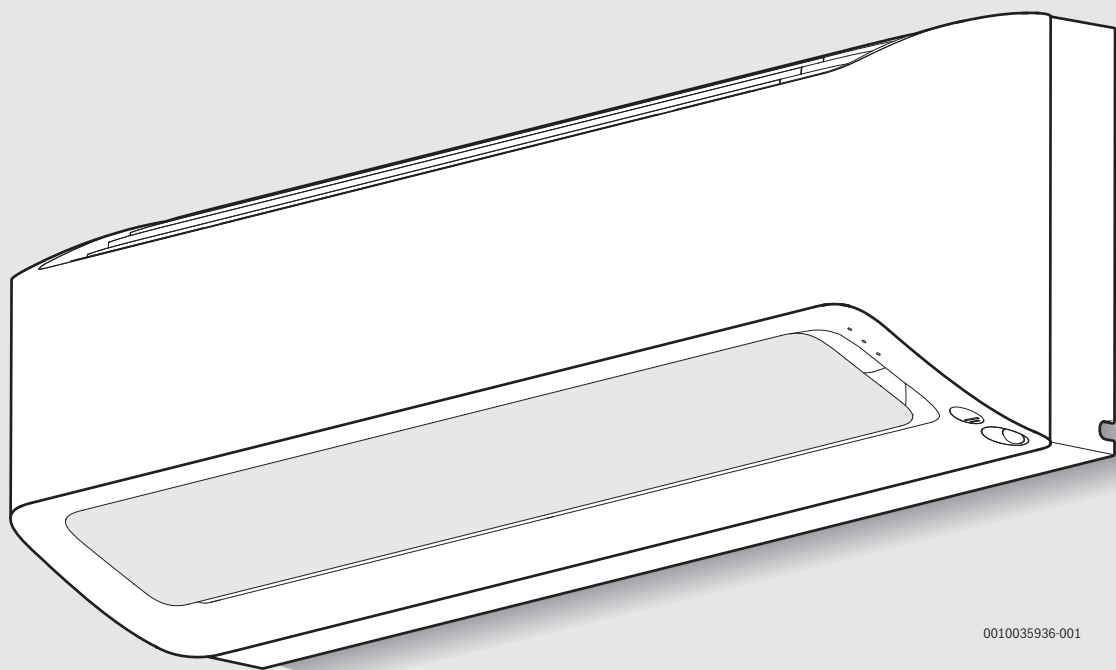

0010035936-001



Съдържание

1	Обяснение на символите и указания за безопасност	2
1.1	Обяснение на символите	2
1.2	Общи указания за безопасност	2
1.3	Указания към това ръководство	4
2	Данни за продукта	4
2.1	Декларация за съответствие	4
2.2	Опростена декларация за съответствие на ЕС за радиооборудване	4
2.3	Технически данни: дистанционно управление	4
2.4	Технически данни IP гейтуей	4
3	Обслужване	4
3.1	Преглед на вътрешното тяло	4
3.2	Преглед : дистанционно управление	4
3.3	Обслужване чрез приложението	5
3.3.1	Технически предпоставки	5
3.3.2	Изтегляне на приложението	5
3.3.3	Свързване на приложението	5
3.4	Поставяне или смяна на батериите	5
3.5	Настройване на текущия час	5
3.6	Използване на дистанционното управление	6
3.7	Настройка на основния режим на работа	6
3.8	Икономичен режим	6
3.9	Режим на работа Plasmacluster	6
3.10	Режим с пълна мощност	6
3.11	Други функции	7
3.11.1	Настройка на функцията за накланяне	7
3.11.2	Режим с таймер	7
3.11.3	Намаляване на шума	8
3.11.4	Режим Multi-Space	8
3.11.5	Режим за самопочистване	8
3.11.6	Сензор за движение	8
3.11.7	Промяна на яркостта на светлините	9
3.11.8	Допълнителен режим	9
3.12	Допълнителни указания за работата	9
4	Неизправности	10
4.1	Възприемани неизправности	10
4.2	Неизправности без показание	10
4.3	Неизправности с показание	10
5	Техническо обслужване	11
5.1	Смяна на сезоните	11
5.2	Почистване на уреда и дистанционното управление	11
5.3	Почистване на въздушния филтър	11
5.4	Почистване на Plasmacluster йонния механизъм (PCI механизъм)	11
5.5	Смяна на Plasmacluster йонния механизъм (PCI механизъм)	11
6	Защита на околната среда и депониране като отпадък	12
7	Политика за защита на данните	12

1 Обяснение на символите и указания за безопасност

1.1 Обяснение на символите

Предупредителни указания

В предупредителните указания сигналните думи обозначават начина и тежестта на последиците, ако не се следват мерките за предотвратяване на опасността.

Дефинирани са следните сигнални думи и същите могат да бъдат използвани в настоящия документ:

ОПАСНОСТ

ОПАСНОСТ означава, че ще възникнат тежки до опасни за живота телесни повреди.

ПРЕДУПРЕЖДЕНИЕ

ПРЕДУПРЕЖДЕНИЕ означава, че могат да се получат тежки до опасни за живота телесни повреди.

ВНИМАНИЕ

ВНИМАНИЕ означава, че могат да настъпят леки до средно тежки телесни повреди.

УКАЗАНИЕ

УКАЗАНИЕ означава, че могат да възникнат материални щети.

Важна информация



Важна информация без опасност за хора или вещи се обозначава с показания информационен символ.

«Plasmacluster» is a trademark of Sharp Corporation.



Символ	Значение
	Предупреждение за запалими материали: Хладилният агент R32 в този продукт е газ с ниска горимост и ниска отровност (A2L или A2).
	Поддръжката трябва да се извършва от квалифицирано лице съгласно инструкциите в ръководството за техническо обслужване.
	При работа спазвайте инструкциите на ръководството за обслужване.

Табл. 1

1.2 Общи указания за безопасност

Указания за целевата група

Това ръководство за обслужване е предназначено за потребителя на климатичната инсталация.

Указанията във всички свързани с инсталацията ръководства трябва да се спазват. При неспазване е възможно да възникнат материални щети и телесни повреди или дори опасност за живота.

- ▶ Прочетете ръководствата за обслужване на всички съставни части на инсталацията преди използването и ги запазете.
- ▶ Следвайте указанията за безопасност и предупредителните инструкции.

⚠ Употреба по предназначение

Вътрешното тяло е предназначено за инсталацията вътре в сградата с връзка към едно външно тяло и други компоненти на системата, например управления.

Външното тяло е предназначено за монтаж извън сградата с връзка към едно или повече вътрешни тела и други компоненти на системата, например управления.

Всяко друго приложение не е използвано по предназначение. Не се поема отговорност за неправилна употреба на уреда и произтекли от такава употреба щети.

За монтаж на специални места (подземен паркинг, технически помещения, балкон или всяка полуотворена зона):

- ▶ Първо, спазвайте изискванията за мястото на инсталиране в техническата документация.

⚠ Общи опасности от хладилния агент

- ▶ Този уред е напълнен с хладилен агент. Газообразният хладилен агент може да образува отровни газове при контакт с огън.
- ▶ Погрижете се за редовното инспектиране и техническо обслужване на инсталацията от оторизирана сервизна фирма.
- ▶ Ако има подозрение за изтичащ хладилен агент, проветрете добре помещението и уведомете оторизирана сервизна фирма.

⚠ Изменения и ремонти

Неправомерните изменения на климатичната инсталация могат да доведат до телесни повреди и/или материални щети.

- ▶ Възлагайте извършването на работите само на оторизирана сервизна фирма.
- ▶ Не извършвайте изменения на външното тяло, вътрешното тяло или на други части на климатичната инсталация.
- ▶ Преди всякакви работи по поддръжката разединете климатичната инсталация от електрическото захранване.

⚠ Указания за боравенето с инсталацията

Грешната употреба на климатичната инсталация може да навреди на здравето ви.

- ▶ Не излагайте тялото за по-продължително време директно на въздушния поток.
- ▶ За кърмачета, деца, възрастни хора, хора на легло или такива с увреждания се уверете, че температурата в помещението е подходяща за намиращите се в помещението лица.
- ▶ Никога не вкарвайте предмети в уреда, защото можете да се нараните.

Грешното боравене с уреда може да доведе до намаляване на мощността, до повреди на уреда и лични наранявания.

- ▶ Не блокирайте входовете и изходите за въздух на уреда.
- ▶ Затваряйте вратите и прозорците по време на работа.
- ▶ Пазете вътрешното тяло от навлизане на вода.
- ▶ Проверявайте редовно монтажната рама на външното тяло за износване и стабилно захващане.
- ▶ Не прилагайте тежести, като напр. предмети или хора, върху външното тяло.
- ▶ Поддържайте праха, изпаренията и влагата в помещението на инсталиране на вътрешното тяло минимални.
- ▶ Не използвайте лесно възпламеними газове в близост до уредите, напр. от спрей флакони.
- ▶ Ако нещо с климатика не изглежда в ред (напр. миризма на изгоряло, повреден кабел), незабавно спрете работа и разединете електрическото захранване.

⚠ Сигурност на електрическите уреди за битова употреба и подобни цели

За предотвратяване на опасности от електрически уреди в съответствие с EN 60335-1 са валидни следните изисквания:

«Този уред може да се използва от деца на възраст над 8 години, както и от лица с ограничени физически, сетивни или умствени способности или без опит и познания само ако те са под наблюдение и са били инструктирани относно безопасното използване на уреда и разбират рисковете от това. Децата не трябва да играят с уреда. Почистването и обслужването не трябва да се извършват от деца без надзор.»

«Ако проводникът за свързване към захранването е повреден, той трябва да бъде подменен от производителя или от негов сервизен представител, или от лице със съответната квалификация, за да се предотврати опасността.»

1.3 Указания към това ръководство

Фигурите ще намерите на едно място в края на това ръководство. Текстът съдържа референции към фигурите.

Продуктите могат да се различават в зависимост от модела от изображенията в това ръководство.

2 Данни за продукта

2.1 Декларация за съответствие

По своята конструкция и работно поведение този продукт отговаря на европейските и националните изисквания.

С CE знака се декларира съответствието на продукта с всички приложими законови изисквания на ЕС, които предвиждат поставянето на този знак.

Пълният текст на декларацията за съответствие е наличен в интернет: www.bosch-thermotechnology.com/bg/bg/.

2.2 Опростена декларация за съответствие на ЕС за радиооборудване

С настоящото Bosch Thermotechnik GmbH декларира, че описаният в това ръководство продукт Climate Class 6000i/8000i с радиоустройство съответства на Директива 2014/53/ЕС.

Пълният текст на декларацията за съответствие на ЕС е наличен в интернет: www.bosch-thermotechnology.com/bg/bg/.

2.3 Технически данни: дистанционно управление

Захранване с напрежение	2 AAA батерии
Обхват на сигнала	7 m
Допустима температура на околната среда	-5 °C ... 50 °C

Табл. 2

2.4 Технически данни IP гейтуей

	Мерна единица	Стойност
U	V _{DC}	5
P _{макс.}	W	2,5
f (RF)	GHz	2,4 (802.11 b/g/n) (P = макс. + 20 dBm)
T _{amb}	°C	-20 ... 50
BUS	-	UART
IP клас	-	IP40

Табл. 3

3 Обслужване

3.1 Преглед на вътрешното тяло

Легенда към фиг. 1:

- [1] Засмукване на въздух вътрешно тяло
- [2] Въздушен филтър
- [3] Горен капак
- [4] Горизонтална решетка за въздушен поток
- [5] Бутон ON/OFF и прозорец за приемане
- [6] Сензор за движение
- [7] Вертикална решетка за въздушен поток
- [8] Изход за въздух вътрешно тяло
- [9] Лампа за задействан режим на работа (зелена)
- [10] Лампа за таймер (оранжева)
- [11] WLAN лампа (зелена)
- [12] Лампа за Plasmacluster (синя)

3.2 Преглед : дистанционно управление

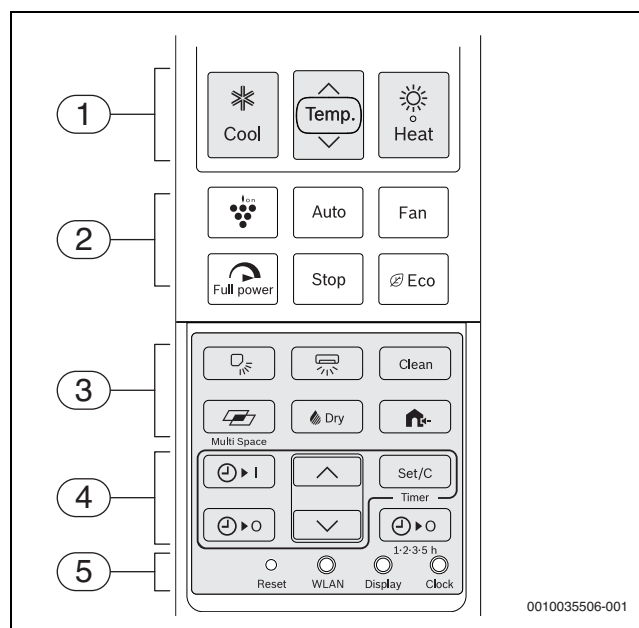

Поз.	Натиснете бутона	Функция
1	Heat	Режим на отопление
	Temp.	Настройка на зададена температура.
	Cool	Режим на охлаждане
2	Plasmacluster	Режим на работа Plasmacluster
	Авто	Автоматичен режим
	Fan	Настройка скоростта на вентилатора.
	Full power	Режим на работа с пълна мощност
	Стоп	Изключете уреда.
	Eco	Икономичен режим
3		Настройка на вертикален въздушен поток.
		Настройка на хоризонтален въздушен поток.
	Clean	Режим за самопочистване
		Режим Multi-Space
	Dry	Режим на премахване на влага
		Тиха работа на външния модул
	4	
		Таймер изключване
		Настройка времето на таймера.
Set/C		Активиране или прекъсване на таймера.
		Таймер за изключване след 1 до 5 часа
5	Нулиране	Нулиране настройките на дистанционното управление до фабрична настройка.
	WLAN	За осъществяване на връзка с приложението Bosch HomeCom Easy
	Дисплей	Промяна на яркостта.
	Clock	Задайте актуалния час.

Табл. 4 Бутони на дистанционното управление



Ако дистанционното управление не реагира повече поради неизправност, натиснете бутона **Reset** с игла или тънка пръчица.

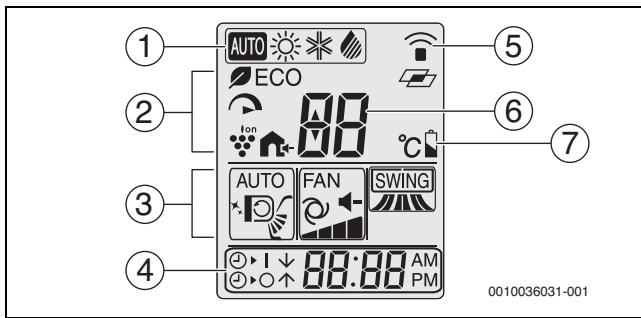

Поз.	Символ	Функция
1	AUTO	Атоматичен режим активен
	☀	Режим отопление активен
	❄	Режим на охлаждане активен
	💧	Режим на премахване на влага активен
2	🌿 ECO	Режим на понижаване активен
	🔄	Режим на работа с пълна мощност активен
	🍇	Режим на работа Plasmacluster активен
	🏠	Тиха работа на външния модул активна
3	AUTO...	Текущо настроен вертикален въздушен поток
	⌘	Символ за режима за самопочистване
	FAN...	Текущо настроен вертикален въздушен поток
	SWING...	Текущо настроен хоризонтален въздушен поток
4	⌚ I	Таймер включване активен
	⌚ O	Таймер изключване активен
	-	Индикация за часа
5	📶	Символ за прехвърляне
	📶	Символ за режима Multi-Space
6	-	Зададена температура
7	🔋	Състояние на батерията

Табл. 5 Символи на дисплея на дистанционното управление

3.3 Обслужване чрез приложението

Управлявайте съвсем лесно чрез смартфон най-важните функции на вътрешното тяло с приложението Bosch HomeCom Easy.

Можете да продължите да използвате дистанционното управление на вътрешното тяло.

3.3.1 Технически предпоставки

Операционна система	<ul style="list-style-type: none"> • Android • iOS
Рутер	Стандартен рутер с 2,4 GHz сигнал
WLAN стандарт	IEEE 802.11b/g/n

Табл. 6

3.3.2 Изтегляне на приложението

Приложението може да бъде изтеглено в Apple App Store за iOS, както и в Google Play Store за Android. Уверете се, че на смартфона винаги е инсталирана най-новата версия, за да се възползвате от актуализациите на функциите и на защитата.

- ▶ Сканирайте QR кода (→ Фиг. 9).
- ▶ Изтеглете приложението Bosch HomeCom Easy.

3.3.3 Свързване на приложението

Предпоставка:

- Силата на WLAN сигнала е достатъчна за създаване на връзка с интернет. При по-слаб сигнал използвайте WLAN рипитер.
- ▶ Стартирайте приложението Bosch HomeCom Easy (→ Фиг. 10). При първото използване приложението ще Ви преведе стъпка по стъпка през процеса на свързване.

3.4 Поставяне или смяна на батериите

Използвайте батерии с размер 2 AAA (R03). Използването на презареждащи се батерии не се препоръчва.

Работното време на батериите при нормална употреба е ок. 1 година. Сменете батериите, когато дистанционното управление показва 🔋.

- ▶ Свалете капачето на отделението за батериите (→ Фиг. 1).
- ▶ Поставете батериите и внимавайте за правилната полярност. Когато батериите са поставени правилно, дисплеят показва "AM 6:00".
- ▶ Поставете отново капачето на отделението за батериите.

УКАЗАНИЕ

- ▶ При смяна винаги сменяйте двете батерии и използвайте един и същи тип батерии.
- ▶ Ако уредът не се използва по-продължително време, извадете батериите от дистанционното управление.

3.5 Настройване на текущия час

Часът може да се показва по два начина: В 12-часов режим или в 24-часов режим.

- ▶ За да изберете 12-часовия режим, натиснете бутона **Clock** веднъж.
- или-
- ▶ За да изберете 24-часовия режим, натиснете бутона **Clock** два пъти.
- ▶ Натиснете бутона **^** или **v**, за да настроите текущия час. Задръжте бутона натиснат, за да настройвате часа бързо напред или назад.
- ▶ Натиснете бутона **Set/C**. Двете точки (:) на дисплея мигат.



Текущият час не може да се настройва при активиран таймер. За настройка на часа таймерът трябва да бъде прекъснат.

3.6 Използване на дистанционното управление

Обхватът на сигнала е 7 m. Стоящи на пътя предмети или използването на определени осветителни тела в същото помещение може да повлияе на преноса на сигнала.

- ▶ Насочете дистанционното управление към прозореца за прием на сигнал на уреда и натиснете желания бутон. Уредът издава звуков сигнал, когато приема сигнал.





УКАЗАНИЕ

Безупречната функция на дистанционното управление може да се влоши за постоянно.

- ▶ Не излагайте дистанционното управление на директна слънчева светлина.
- ▶ Не оставяйте дистанционното управление в близост до отопление.
- ▶ Пазете дистанционното управление от влага и удари.

3.7 Настройка на основния режим на работа

Включване на уреда

- ▶ Натиснете бутона  (режим на охлаждане), бутона  (режим на отопление), бутона **Auto** (автоматичен режим) или бутона  **Сушене** (режим на премахване на влагата). Зелената лампа за задействан режим на работа  свети.
- ▶ Натиснете бутона **Temp.**, за да настроите желаната температура.
 - В режим на охлаждане/отопление/автоматичен режим температурният диапазон е 16-30°C.
 - В автоматичен режим уредът превключва автоматично между режим на загряване и на охлаждане, за да поддържа желаната температура.
 - В режим за премахване на влага може да се настрои разлика на температурата до температурата в помещението до ± 2 °C.

Примери за режим на премахване на влага:

 1°C	1°C по-високо
 2°C	2°C по-ниско

Табл. 7



При много ниски външни температури отоплителната мощност на климатичната инсталация е възможно да не достига. Ние препоръчваме да включите допълнителен топлогенератор.

Настройка на степента на вентилатора

- ▶ Натиснете бутона **Fan**, за да настроите желаните обороти на вдухващия вентилатор.

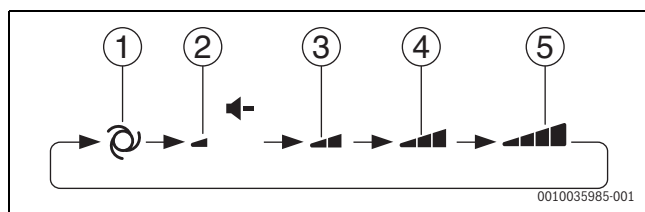

- [1] Авто
- [2] Тихо
- [3] Меко
- [4] Ниски
- [5] Високи



В автоматичен режим или режим за премахване на влага степента на вентилатора не може да се настройва.

Изключване на уреда

- ▶ Натиснете бутон **Stop**. Зелената лампа за задействан режим на работа  изгасва.

3.8 Икономичен режим

В този работен режим климатикът работи с по-ниска консумация на енергия от обичайно.



- ▶ По време на работа натиснете бутона **Eco**, за да намалите консумацията на енергия. Дистанционното управление показва , когато този работен режим е активен.

За прекъсване на работния режим:

- ▶ Натиснете отново бутона **Eco**.

3.9 Режим на работа Plasmacluster

Освободените в помещението Plasmacluster йони действат ефективно срещу носените от въздуха опасни вещества като мухъл, вируси и алергени.

- ▶ По време на работа натиснете бутона . Дистанционното управление показва . Синята лампа за Plasmacluster на уреда свети.

За прекъсване:



- ▶ Натиснете отново бутона . Синята лампа за Plasmacluster на уреда изгасва.

УКАЗАНИЕ

- ▶ Използването на режима Plasmacluster се запаметява и се активира при следващото включване на климатика.
- ▶ За да извършите режим Plasmacluster в чист режим на вентилатор, при неработещ уред натиснете бутона Plasmacluster. Символът за режима на работа отгоре вляво на дистанционното управление изчезва и оборотите на вдухващия вентилатор не могат да се настройват на автоматичен режим.

3.10 Режим с пълна мощност

В този работен режим климатикът работи с максимална мощност, за да загрее или охлади бързо помещението.

- ▶ По време на работа натиснете бутона . Дистанционното управление показва  и температурата изчезва.

Прекъсване на режима на пълна мощност:

- ▶ Натиснете отново бутона . Уредът се връща към своите първоначални настройки.



Режимът на пълна мощност се прекратява автоматично след един час.



Температурата или оборотите на вдухващия вентилатор не могат да се настройват в режим на пълна мощност.

3.11 Други функции

3.11.1 Настройка на функцията за наклоняване

УКАЗАНИЕ

Ако ламелите за въздушния поток по време на режим на охлаждане или отстраняване на влага останат дълго време в най-долната позиция, може да потече конденз. Ръчното регулиране на ламелите за въздушния поток може да доведе до неизправности.

- ▶ За регулиране на ламелите за въздушния поток използвайте само дистанционното управление.

Вертикално наклоняване

- ▶ Натиснете бутона , за да настроите желаната посока на подаване на въздуха.

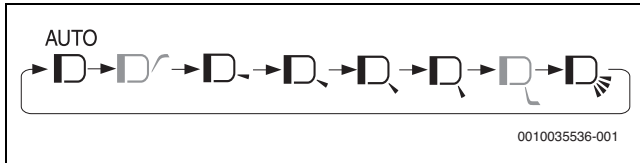

Възможността за настройка на подаването на въздух зависи от избрания работен режим:

- В режим на охлаждане или изсушаване подаването на въздух може допълнително да се насочи към тавана.
- В режим на отопление от друга страна, може да се изберете подаване на въздух към пода
- Автоматичният режим не позволява настройка на потока към тавана или пода.

Настройката **AUTO** има следното поведение:

- **Режим на охлаждане:** Посоката на въздушния поток се настройва косо надолу и след това се премества по хоризонталата или косо нагоре, за да отведе хладния въздух в посока на тавана.
- **Режим на отопление:** Посоката на въздушния поток при ниска температура на отработения въздух се настройва косо нагоре, а при топъл отработен въздух се премества косо надолу.
- **Режим на изсушаване:** Посоката на въздушния поток се настройва косо нагоре.

Хоризонтално наклоняване

- ▶ Натиснете бутона , за да настроите желаната посока на подаване на въздуха.

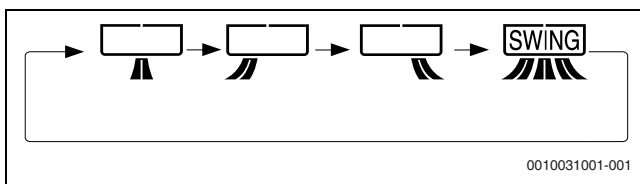



3.11.2 Режим с таймер

Настройка на таймера 1-2-3-5h-Изкл.

Когато таймерът 1-2-3-5h-Изкл. е активиран, уредът се изключва автоматично след настроения брой часове.

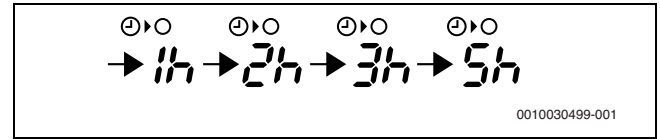

- ▶ Натиснете бутона  Fan, за да настроите желаните часове.



Оранжевата светлина за таймера  на уреда свети.

Оставащото време се показва на дистанционното управление на стъпки от по 1 час.





Прекъсване на таймера:

- ▶ Натиснете бутона **Set/C** или бутона . Оранжевата светлина за таймера  на уреда изгасва. Текущият час се показва на дистанционното управление.



Таймерът 1-2-3-5h-Изкл. има предимство пред таймера Вкл./Изкл. Ако таймерът 1-2-3-5h-Изкл. бъде настроен, докато уредът не работи, уредът започва да работи и спира след настроения времеви интервал.

Настройка на таймера за изключване

- ▶ Натиснете бутон . Показанието на таймера за изключване мига.
- ▶ Натиснете бутоните  или , за да настроите желаното време. (Времето може да се регулира на стъпки от по 10 минути нагоре или надолу.)
- ▶ Натиснете бутона **Set/C**. Оранжевата светлина за таймера  на уреда свети.

Когато таймерът за изключване е настроен, настройката на температурата се коригира автоматично, за да предотврати прекомерно загряване или охлаждане на помещението, напр. докато спите (автоматична функция за заспиване).





В режим на охлаждане или премахване на влага:

- Един час след началото на работата с таймер настройката на температурата се увеличава с 1 °C над първоначалната настройка на температурата.

В режим на отопление:

- Един час след началото на работата с таймер настройката на температурата се понижава с 3 °C под първоначалната настройка на температурата.

Настройка на таймер за включване

- ▶ Натиснете бутон  I. Показанието на таймера за включване мига.
- ▶ Натиснете бутоните  или , за да настроите желаното време. (Времето може да се регулира на стъпки от по 10 минути нагоре или надолу.)
- ▶ Натиснете бутона **Set/C**. Оранжевата светлина за таймера  на уреда свети.



Уредът се включва преди настроеното време. По този начин температурата може да достигне желаната температура към програмираното време за включване (функция за събуждане).

Прекъсване на всички таймери

- ▶ Натиснете бутона **Set/C**.
Оранжевата светлина за таймера  на уреда изгасва.
Текущият час се показва на дистанционното управление.



Комбинация от таймери за включване и изключване

Таймерите за включване и изключване могат да се настройват едновременно. Всеки таймер може да се програмира така, че да се активира преди другия.

- ▶ Настройте таймера за включване и изключване.
Настройките се комбинират автоматично.

Пример:

- Текущ час: 21:00
- Таймер за изключване на 11:00 вечер
- Таймер за включване на 7:00 сутрин

Чрез стрелка ( или ) до показанието на таймера се показва, кой таймер ще се активира първи.



Таймерите за включване и изключване не могат да бъдат програмирани така, че уредът да работи с различни температури или други настройки.

3.11.3 Намаляване на шума

Тази функция намалява шумовете на външното тяло по време на работа. Тя е от особена полза тогава, когато нощем трябва да се съобразите със съседите.

- ▶ По време на работа натиснете бутона .

Прекратяване на функцията:

- ▶ Натиснете отново бутона .





По време на намаляването на шума е възможно някои работни режими да не могат да достигнат своя пълен мощностен потенциал. Нивото на звука не се редуцира, когато при стабилно състояние то вече е достатъчно ниско.



3.11.4 Режим Multi-Space



Режимът Multi-Space не може да се активира в автоматичен режим. Бутонът е деактивиран.

Чрез натискане на този бутон климатикът може да се използва за охлаждане или загряване на няколко помещения в добре изолирана къща.

- ▶ По време на режим на охлаждане или отопление натиснете бутона .
 - В режим на отопление дистанционното управление показва .
 - В режим на охлаждане дистанционното управление показва .

Ъгълът на решетката за въздушен поток се променя към позицията за далечно отдаване на въздух. Дистанционното управление показва  и .

Прекъсване на режим Multi-Space:

- ▶ Натиснете отново бутона .

Уредът работи с изключително високи обороти на вдухвания вентилатор за отдалечено отдаване на климатизиран въздух. След 15 минути уредът превключва на високи обороти на вдухвания вентилатор.



Бутонът **Fan** е деактивиран в този работен режим.



Ефективността на тази функция може да е различна в зависимост от разпределението на помещенията, мястото на монтаж на уреда и степента на изолация на съответното помещение.

3.11.5 Режим за самопочистване

Режимът за самопочистване намалява растежа на плесенни гъби чрез Plasmacluster йони и изсушава вътрешността на уреда. Тази функция е препоръчителна при смяна на сезоните.

- ▶ Натиснете бутона **Clean**, когато уредът не работи.
Дистанционното управление показва  в продължение на една минута.
Синята лампа за Plasmacluster на уреда свети.
Уредът се изключва след 90 минути.

Прекъсване на режима за самопочистване:

- ▶ Натиснете бутон **Stop**.
Синята лампа за Plasmacluster на уреда изгасва.



Температурата, оборотите на вдухвания вентилатор, посоката на въздушния поток или таймерът не могат да се настройват в режим на самопочистване.



Вече образуван мухъл не може да се отстрани чрез този процес.

3.11.6 Сензор за движение

- ▶ По време на автоматичен режим се натиска бутон **Eco**, за да се активира датчика за движение ( Фиг. 1, [6]).
Вътрешното тяло се управлява интелигентно, в зависимост от присъствието/отсъствието на хора и количеството движение в помещението.
- **Функция при ниска активност:** Ако датчикът не засече движение в помещението в продължение на 60 минути, климатикът намалява мощността си. Веднага щом отново се установи движение в помещението, мощността се увеличава до нормалната стойност.
- **Функция при повишена активност:** Когато засеченото ниво на активност се увеличава, настроената температура спада. В режим на охлаждане освен това се увеличава скоростта на вентилатора. Ако е настроено автоматично вертикално накланяне, посоката на въздушния поток се настройва косо надолу.

Ако сензорът за движение по грешка не засича хора, това може да има следните причини:

- За по-продължителен период от време не се извършва движение (напр. спящо лице, малко бебе или лице, което поради наранявания или заболявания не може да се движи).
- Само малка част от кожата е открита (напр. лице, което е завито с одеяло, носи дебели дрехи и стои с гръб към климатика).
- Движенията се скриват от мебели.
- Ниска разлика на температурата между помещението и тялото на лицето (температура в помещението над 30 °C.)

Ако сензорът за движение по грешка засича едно или повече лица, това може да има следните причини:

- Малки животни като котки и кучета тичат наоколо.
- В помещението влиза прекалено много слънчева светлина или топъл въздух.
- В помещението се намира предмет с висока температура, напр. отоплителен уред.
- Температурата в помещението често се променя краткотрайно.

3.11.7 Промяна на яркостта на светлините

Ако светлините на уреда са твърде ярки:

- ▶ По време на работа натиснете бутона **Display**.
Лампата за Plasmacluster на уреда изгасва.
Другите светлини стават тъмни.

Активиране на светлините:

- ▶ Натиснете отново бутона **Display**.

3.11.8 Допълнителен режим

Използвайте този работен режим, когато дистанционното управление не е на разположение.

Включване:

- ▶ Натиснете бутона **ON/OFF** (→ Фиг. 1, [5]).
Лампата за задействан режим на работа  светва и уредът стартира в автоматичен режим. Оборотите на духващия вентилатор и температурата са настроени на автоматичен режим.

Изключване:

- ▶ Натиснете отново бутона **ON/OFF**.
Лампата за задействан режим на работа  изгасва.

3.12 Допълнителни указания за работата

Диапазон на работната температура

		Температура в помещението	Външна температура
Охлаждане	Горна гранична стойност	+32 °C	+48 °C
	Долна гранична стойност	+21 °C	-10 °C
Отопление	Горна гранична стойност	+27 °C	+24 °C
	Долна гранична стойност	-	-15 °C

Табл. 8



Вграденото защитно устройство може да блокира работата на уреда при температури извън гореспоменатия диапазон.



Ако влажността на въздуха е над 80 % и уредът работи непрекъснато в режим на охлаждане, на изхода за въздух може да се образува конденз. За да избегнете това, отворете вертикалните вентилационни клапи, доколкото е възможно (вертикално спрямо пода) и настройте вентилатора на висока мощност.

При прекъсване на електрозахранването

Този климатик разполага със запамятаваща функция, за да запаzeti настройките при прекъсване на електрозахранването.

След възстановяване на електрическото захранване уредът стартира автоматично със същите настройки, които са били активни преди прекъсването на електрозахранването, с изключение на настройките на таймерите.

Ако таймерите са били настроени преди прекъсване на електрозахранването, те трябва да бъдат настроени отново.

Функция за предварително загряване

В режим на отопление вентилаторът на вътрешното тяло не стартира за 2 до 5 минути след включване на уреда, за да предотврати издухването на студен въздух от уреда.

Функция за премахване на лед

Ако в режим на отопление се образува лед върху топлообменника на външното тяло, автоматичният режим за премахване на лед осигурява топлина за ок. 5 до 10 минути, за да отстрани леда. При премахването на леда вентилаторите на вътрешното и външното тяло спират и зелената лампа за работния режим  мига бавно.

След приключване на премахването на леда уредът се връща автоматично в режим на отопление.

Ефективност на отоплението

Външната температура има голямо влияние върху ефективността на отопление. Ако ефективността на отоплението е намалена поради ниски външни температури, използвайте допълнително отопление.

В резултат на принудителната циркулация на въздуха е необходимо известно време за затопляне на цялото помещение.

4 Неизправности

4.1 Възприемани неизправности

Следните състояния не представляват грешни функции на уреда.

Възприемана неизправност	Причина/описание
Уредът не работи	Уредът може за собствена защита да преустанови работа за до 3 минути. Уредът не стартира незабавно, ако непосредствено след изключване бъде включен отново. Уредът не стартира незабавно след смяна на работния режим.
Уредът не издухва топъл въздух	Уредът се загрява предварително или размразява.
Миризми	Миризми на килими и мебели, които са попаднали в уреда, могат да бъдат издухани от уреда.
Щракащи шумове	Този шум възниква поради триенето на уреда, който се разширява или свива в резултат на температурните промени.
Тихо бръмчене	Този шум възниква, когато уредът генерира Plasmacluster йони.
Шумолящ шум	Това е шумът на газа на хладилния агент, който преминава през вътрешното и външното тяло.
Мъгла при изхода за въздух на вътрешното тяло	В режим на охлаждане това се предизвиква от разликата между температурата в помещението и температурата на отработения въздух.
Облак от пара	В режим на отопление по време на размразяването от външното тяло може да излезе водна пара.
Външното тяло не спира	След изключването вентилаторът на външното тяло продължава да работи за още ок. 1 минута, за да охлади уреда.
От Plasmacluster изхода за въздух излизат миризми	Това е миризмата на генерирания от йонния генератор на Plasmacluster озон. Концентрацията на озона е много ниска и не влияе на Вашето здраве. Отдаденият във въздуха озон се разгражда бързо и неговата концентрация в помещението не се увеличава.

Табл. 9

4.2 Неизправности без показание

Грешка	Отстраняване
Ако уредът не стартира	Проверете, дали предпазителят е повреден, респ. дали защитният прекъсвач на електрическата мрежа се е задействал.
Ако уредът не отоплява (или охлажда) ефективно помещението	<ul style="list-style-type: none"> Проверете филтъра за замърсяване и го почистете. Проверете външното тяло, за да сте сигурни, че отворите за засмукване или изпускане на въздух не са блокирани. Проверете правилната температурна настройка. Внимавайте, вратите и прозорците да са здраво затворени.

Грешка	Отстраняване
Ако уредът не приема сигнал от дистанционното управление	<ul style="list-style-type: none"> Проверете, дали батериите на дистанционното управление не са стари/или изтощени. Опитайте се да насочите дистанционното управление директно към прозореца за прием на сигнал на уреда. Проверете, дали батериите на дистанционното управление са поставени правилно.
Връзката с приложението не може да бъде осъществена.	<ul style="list-style-type: none"> Проверете WLAN силата на сигнала. При нужда преместете рутера по-близо до вътрешното тяло или използвайте WLAN репитер. Проверете правилното въвеждане на данните за вписване.

Табл. 10

4.3 Неизправности с показание

Неизправност на уреда може да се сигнализира чрез последователно мигане на следните светлини:

- Лампа за задействан режим на работа (зелена)
- Лампа за таймер (оранжева)
- WLAN лампа (зелена)

Броят на мигащите сигнали посочва цифрата на кода за неизправност.

Например в случай на неизправност **23 – 4** лампата за задействан режим на работа (зелена) мига 2 пъти, след това лампата на таймера (оранжева) мига 3 пъти и WLAN лампата (зелена) мига 4 пъти.

Структура на кодовете на неизправности

Кодът на неизправност се състои от главен код на неизправност и допълнителен код:

Главен код	Тип	Допълнителен код
23	-	4

Табл. 11 Код на неизправността

Повикване на кода на неизправност

- Натиснете върху бутона **Temp.** за по-дълго от 5 секунди, когато вътрешното тяло и дистанционното управление са изключени. Дистанционното управление показва 00 и зумерът на уреда издава сигнален тон.
- Натиснете или върху бутона **Temp.**, за да промените номера на стъпки между 00 и 31.
 - Зумерът издава дълъг сигнален тон, когато показваният главен код на неизправност принадлежи към активна грешка (23 в горния пример).
 - В противен случай зумерът издава кратък сигнален тон.
- Натиснете бутона **Fan** веднъж. Дистанционното управление показва – 0.
- Натиснете или върху бутона **Temp.**, за да промените номера на стъпки между – 0 и 7 – .
 - Зумерът издава дълъг сигнален тон, когато показваният допълнителен код на неизправност принадлежи към активна грешка (– 4 в горния пример).
 - В противен случай зумерът издава кратък сигнален тон.

5 Техническо обслужване



ВНИМАНИЕ

Опасност поради токов удар или подвижни части

- ▶ Преди всички работи по поддръжката прекъсвайте електрическото захранване.
- ▶ Непосочени тук стъпки за поддръжка трябва да се извършват само от оторизирана сервизна фирма.

5.1 Смяна на сезоните

Преди и смяна на сезоните изпълнете следните стъпки, за да гарантирате правилна работа:

- ▶ Пуснете уреда да работи в режим на самопочистване, за да изсъхне.
- ▶ Уредът спира работа след 90 минути, алтернативно спрете уреда след приключване на самопочистването чрез натискане на бутона **Stop** на дистанционното управление и изключване на прекъсвача.
- ▶ Проверете въздушния филтър и го извадете за почистване.
- ▶ Поставете отново въздушния филтър и проверете входа и изхода за въздух за евентуални препятствия.

5.2 Почистване на уреда и дистанционното управление

УКАЗАНИЕ

Повреди на уреда вследствие на неправилно почистване!

- ▶ Не пръскайте или поливайте директно с вода.
- ▶ Не използвайте гореща вода, абразивен прах или силни разтворители.
- ▶ За почистване извършете вътрешното тяло и дистанционното управление с мека кърпа.
- ▶ Поверявайте почистването на външното тяло само на оторизирана сервизна фирма.

5.3 Почистване на въздушния филтър

Филтърът трябва да се почиства на всеки две седмици.

- ▶ Изключете уреда.
- ▶ Извадете въздушния филтър като повдигнете филтъра за наличните ръкохватки (→ Фиг. 3).
- ▶ Отстранете праха с прахосмукачка.
- ▶ Измийте замърсения филтър с топла вода и мек почистващ препарат.
- ▶ Преди повторен монтаж оставете филтъра да изсъхне на сянка.
- ▶ Монтирайте отново филтъра като напаснете куките на филтъра в отворите на уреда (→ Фиг. 4).

5.4 Почистване на Plasmacluster йонния механизъм (PCI механизъм)

Редовното почистване позволява стабилно освобождаване на високи концентрации Plasmacluster йони. Почиствайте PCI механизма (→ Фиг. 5), [1] на всеки 6 месеца.

- ▶ Изключете предпазния шалтер.
- ▶ Отворете насочващата клапа за въздух.



Изваждането на PCI механизма при уреди от тип CLC600i... не е необходимо за почистване.

- ▶ Натиснете върху горната страна на PCI блокировката (→ Фиг. 6), [1] и завъртете надолу.
- ▶ Преместете PCI механизма (→ Фиг. 7), [2] надясно, докато двете маркировки [1] съвпадат. По време на този процес подпирайте PCI механизма, за да предотвратите падане.
- ▶ Извадете PCI механизма.

УКАЗАНИЕ

- ▶ Не докосвайте свързващите клеми (→ Фиг. 8), [2] на PCI механизма.
- ▶ Внимавайте за деформации на повърхността на електродите [1].
- ▶ С PCI четката [3] или тампона (предлага се отделно) отстранете събрания около PCI електрода [1] прах.



ВНИМАНИЕ

Съществува опасност деца да глътнат PCI четката.

- ▶ Дръжте четката далеч от деца.
- ▶ За монтажа изпълнете гореописаните стъпки в обратна последователност.



За упорити петна използвайте тампона с малко вода.

5.5 Смяна на Plasmacluster йонния механизъм (PCI механизъм)

Сменете PCI механизма, когато синята Plasmacluster светлина премигне 10 пъти, след като климатикът е започнал работа.

Синята Plasmacluster светлина мига ок. 1 минута след въвеждане в експлоатация на уреда, за да покаже, че PCI механизмът преустановява генерирането на Plasmacluster йони.

- ▶ За закупуването на нов PCI механизъм за смяна се обърнете към Вашия търговец.

6 Защита на околната среда и депониране като отпадък

Опазването на околната среда е основен принцип на групата Bosch. За Bosch качеството на продуктите, ефективността и опазването на околната среда са равнопоставени цели. Законите и наредбите за опазване на околната среда се спазват стриктно.

За опазването на околната среда използваме най-добрата възможна техника и материали, като отчитаме аргументите от гледна точка на икономическата рентабилност.

Опаковка

По отношение на опаковката ние участваме в специфичните системи за утилизация, гарантиращи оптимално рециклиране. Всички използвани опаковъчни материали са екологично чисти и могат да се използват многократно.

Излязъл от употреба уред

Бракуваните уреди съдържат ценни материали, които трябва да се подложат на рециклиране.

Конструктивните възли се отделят лесно. Пластмасовите детайли са обозначени. По този начин различните конструктивни възли могат да се сортират и да се предадат за рециклиране или изхвърляне като отпадъци.

Излезли от употреба електрически и електронни уреди



Този символ означава, че продуктът не трябва да се изхвърля заедно с други отпадъци, а трябва да бъде предаден на съответните места за обработка, събиране, рециклиране и изхвърляне на отпадъци.

Символът важи за страните с разпоредби относно електронните устройства, като например Директива 2012/19/ЕС относно отпадъци от електрическо и електронно оборудване (ОЕЕО). Тези разпоредби определят рамковите условия, които са в сила в съответната държава за предаването като отпадък и рециклирането на стари електронни устройства.

Тъй като електронните уреди може да съдържат опасни вещества, те трябва да бъдат рециклирани отговорно с цел свеждането до минимум на възможните щети за околната среда и опасностите за човешкото здраве. В допълнение на това рециклирането на електронни отпадъци допринася и за запазването на природните ресурси.

За допълнителна информация относно утилизацията на стари електрически и електронни уреди моля да се обърнете към отговорния орган на място, към местното сметосъбирателно дружество или към търговеца, от когото сте закупили продукта.

Допълнителна информация ще намерите тук:

www.weee.bosch-thermotechnology.com/

Батерии

Батериите не трябва да се изхвърлят в битовата смет. Употребявани батерии трябва да се изхвърлят от местните организации за събиране на отпадъци.

Хладилен агент R32



Уредът съдържа флуориран парников газ R32 (парников потенциал 675¹⁾) с ниска горимост и ниска отровност (A2L или A2).

Съдържащото се количество е посочено върху табелката с техническите данни на външното тяло.

Хладилните агенти са опасни за околната среда и трябва да се събират и изхвърлят отделно.

7 Политика за защита на данните

За да са възможни дистанционен мониторинг и управление на дадена отоплителна/вентилационна система Bosch с този продукт, е необходима връзка с интернет. След свързването с интернет този продукт създава автоматично връзка към сървъра Bosch. При това данни за връзката, в частност IP адресът, се предават автоматично и се обработват от Bosch Thermotechnik. Обработката може да се настрои чрез нулиране до фабричните настройки на този продукт. Допълнителни указания за обработката на данни ще намерите в следващите указания за защита на данните и в интернет.



Ние, **Роберт Бош ЕООД, бул. Черни връх 51 Б, 1407 София, България**, обработваме технически данни за продукта и инсталацията, данни за връзка, комуникационни данни, данни за регистрацията на продукта и данни за историята на клиента, с цел да осигурим функционалността на продукта (ОРЗД,

чл. 6, алинея 1, буква б), да изпълняваме нашите задължения за експлоатационен надзор на продукта, безопасност на продукта и от съображения за безопасност (ОРЗД, чл. 6, алинея 1, буква е), за защита на нашите права във връзка с въпроси, свързани с гаранцията и регистрацията на продукта (ОРЗД, чл. 6, алинея 1, буква е), както и за анализиране на дистрибуцията на нашите продукти и предоставяне на индивидуални и специфични за продукта информации и оферти (ОРЗД, чл. 6, алинея 1, буква е). За предоставяне на услуги като продажби и маркетингови услуги, управление на договори, обработка на плащания, програмиране, хостинг на данни и услуги за телефонна гореща линия можем да поверяваме и предаваме данни на външни доставчици на услуги и/или дъщерни дружества на Bosch съгласно § 15 и следв. на германския Закон за акционерните дружества. В някои случаи, но само ако е осигурена адекватна защита на данните, личните данни могат да се предават на получатели, намиращи се извън Европейската икономическа зона. Допълнителна информация се предоставя при поискване. Можете да се свържете с корпоративното длъжностно лице по защитата на данните на адрес: Data Protection Officer, Information Security and Privacy (C/ISP), Robert Bosch GmbH, Postfach 30 02 20, 70442 Stuttgart, Germany.

Имате право по всяко време да възразите срещу обработката на Вашите лични данни въз основа на ОРЗД, чл. 6, алинея 1, буква е, на основания, свързани с Вашата конкретна ситуация или свързани с целите на директния маркетинг. За да упражните Вашите права, моля, свържете се с нас чрез **DPO@bosch.com**. За да получите повече информация, моля, сканирайте QR кода.

1) въз основа на Приложение I на Разпоредба (ЕС) № 517/2014 на Европейския парламент и на Съвета от 16 април 2014 г.

Obsah

1	Vysvětlení symbolů a bezpečnostní pokyny	13
1.1	Použité symboly	13
1.2	Všeobecné bezpečnostní pokyny	13
1.3	Poznámky k tomuto návodu	14
2	Údaje o výrobku	15
2.1	Prohlášení o shodě	15
2.2	Zjednodušené prohlášení o shodě EU týkající se rádiových zařízení	15
2.3	Technické údaje dálkového ovládání	15
2.4	Technické údaje Gateway IP	15
3	Obsluha	15
3.1	Přehledné uspořádání vnitřní jednotky	15
3.2	Přehledné uspořádání dálkového ovládání	15
3.3	Ovládání prostřednictvím aplikace	16
3.3.1	Technické předpoklady	16
3.3.2	Stažení aplikace	16
3.3.3	Připojení aplikace	16
3.4	Vložení nebo výměna baterií	16
3.5	Nastavení aktuálního času	16
3.6	Použití dálkového ovládání	16
3.7	Nastavení hlavního provozního režimu	16
3.8	Úsporný provoz	17
3.9	Provoz Plasmacluster	17
3.10	Provoz s plným výkonem	17
3.11	Další funkce	17
3.11.1	Nastavení směru proudění vzduchu	17
3.11.2	Provoz časovače	18
3.11.3	Tlumení hluku	18
3.11.4	Režim Multi Space	18
3.11.5	Samočisticí režim	19
3.11.6	Pohybový senzor	19
3.11.7	Změna jasu kontrolky	19
3.11.8	Přídavný provoz	19
3.12	Další pokyny k provozu	19
4	Poruchy	20
4.1	Domnělé poruchy	20
4.2	Nezobrazované poruchy	20
4.3	Zobrazované poruchy	20
5	Údržba	21
5.1	Změna ročních období	21
5.2	Čištění zařízení a dálkového ovládání	21
5.3	Čištění vzduchového filtru	21
5.4	Čištění iontové jednotky Plasmacluster (jednotky PCI)	21
5.5	Výměna iontové jednotky Plasmacluster (jednotky PCI)	21
6	Ochrana životního prostředí a likvidace odpadu	22
7	Informace o ochraně osobních údajů	22

1 Vysvětlení symbolů a bezpečnostní pokyny
1.1 Použité symboly
Výstražné pokyny

Signální výrazy označují druh a závažnost následků, které mohou nastat, nebudou-li dodržena opatření k odvrácení nebezpečí.

Následující signální výrazy jsou definovány a mohou být použity v této dokumentaci:



NEBEZPEČÍ znamená, že dojde k těžkým až život ohrožujícím újmám na zdraví osob.



VAROVÁNÍ znamená, že může dojít k těžkým až život ohrožujícím újmám na zdraví osob.



UPOZORNĚNÍ znamená, že může dojít k lehkým až středně těžkým újmám na zdraví osob.



OZNÁMENÍ

OZNÁMENÍ znamená, že může dojít k materiálním škodám.

Důležité informace

Důležité informace neobsahující ohrožení člověka nebo materiálních hodnot jsou označeny zobrazeným informačním symbolem.

„Plasmacluster“ is a trademark of Sharp Corporation.

Symbol	Význam
	Varování před vznětlivými látkami: Chladivo R32 v tomto výrobku je plyn s nízkou hořlavostí a nízkou toxicitou (A2L nebo A2).
	Údržbu by měla provádět kvalifikovaná osoba a dodržovat pokyny uvedené v návodu k údržbě.
	Při provozu nutno dodržovat pokyny uvedené v návodu k obsluze.

Tab. 1

1.2 Všeobecné bezpečnostní pokyny
⚠ Pokyny pro cílovou skupinu

Tento návod k obsluze je určen provozovatelům klimatizačních zařízení. Pokyny ve všech návodech souvisejících se zařízením musejí být dodrženy. Jejich nerespektování může vést k materiálním škodám, poškození zdraví osob nebo dokonce k ohrožení jejich života.

- ▶ Před zahájením obsluhy si přečtěte a uschovejte návody k obsluze všech komponent zařízení.
- ▶ Řiďte se bezpečnostními a výstražnými pokyny.

⚠ Užívání k určenému účelu

Vnitřní jednotka je určena k instalaci v rámci budovy s připojením na venkovní jednotku a další systémové komponenty, např. regulace.

Venkovní jednotka je určena k instalaci mimo budovu s připojením na jednu nebo více vnitřních jednotek a další systémové komponenty, např. regulace.

Každé jiné použití se považuje za použití v rozporu s původním určením. Neodborné používání a škody, které z toho plynou, jsou vyloučeny z odpovědnosti. K instalaci na speciálních místech (podzemní garáž, technické prostory, balkon nebo na libovolných, zcela otevřených plochách):

- ▶ Nejprve věnujte pozornost požadavkům na místo instalace v technické dokumentaci.

⚠ Všeobecná nebezpečí v souvislosti s chladivem

- ▶ Toto zařízení je naplněno chladivem. Plynné chladivo může při kontaktu s ohněm vytvářet jedovaté plyny.
- ▶ Údržbu a prohlídku systému svěřujte pravidelně autorizované odborné firmě.
- ▶ Existuje-li podezření na vytékající chladivo, vyvětrejte důkladně místnost a informujte autorizovanou odbornou firmu.

⚠ Opravy a přestavby

Neodborné úpravy klimatizačních systémů mohou způsobit újmu na zdraví osob a/nebo materiální škody.

- ▶ Práci svěřte pouze autorizované odborné firmě.
- ▶ Neprovádějte žádné úpravy na venkovní a vnitřní jednotce ani na jiných dílech klimatizačního systému.
- ▶ Před veškerými pracemi v souvislosti s údržbou odpojte klimatizaci od napájení.

⚠ Poznámky k zacházení se systémem

Nesprávné používání klimatizace může poškodit vaše zdraví.

- ▶ Tělo nevystavujte na delší dobu přímo vzdušnému proudu.
- ▶ U kojenců, dětí, starších osob, lidí upoutaných na lůžko nebo osob zdravotně postižených zajistěte, aby teplota prostoru byla pro osoby nacházející se v místnosti vhodná.
- ▶ Do zařízení nikdy nezavádějte žádné předměty, mohli byste se zranit.

Nesprávné zacházení se zařízením může vést ke snížení výkonu a poškodit je nebo způsobit újmu na zdraví osob.

- ▶ Neblokujte vzduchové vstupy ani výstupy.
- ▶ Dveře a okna při provozu zavřete.

- ▶ Vnitřní jednotku chraňte před vniknutím vody.
- ▶ U montážního podstavce venkovní jednotky pravidelně kontrolujte, zda není opotřeбенý a zda je pevně usazený.
- ▶ Venkovní jednotku ničím nezatežujte, např. předměty nebo osobami.
- ▶ Dbejte na to, aby v místě instalace vnitřní jednotky bylo minimum prachu, par a vlhkosti.
- ▶ V blízkosti zařízení nepoužívejte snadno vznětlivé plyny, např. ze sprejů.
- ▶ Pokud se vám zdá, že s klimatizační jednotkou není něco v pořádku (např. zápach po spálenině, vadný kabel), okamžitě přerušete provoz a odpojte napájení.

⚠ Bezpečnost elektrických přístrojů pro domácí použití a podobné účely

Aby se zamezilo ohrožení elektrickými přístroji, platí podle EN 60335-1 tato pravidla:

„Tento přístroj mohou používat děti starší 8 let, jakož i osoby se sníženými fyzickými, smyslovými či mentálními schopnostmi nebo nedostatečnými zkušenostmi a znalostmi, pokud byly pod dohledem nebo ve vztahu k bezpečnému užívání přístroje poučeny a chápou nebezpečí, které jim z toho hrozí. Přístroj se nesmí stát předmětem dětské hry. Čištění a uživatelskou údržbu nesmějí provádět děti bez dohledu.“

„Dojde-li k poškození síťového kabelu, musí být za účelem zamezení vzniku ohrožení osob vyměněn výrobcem nebo jeho zákaznickým servisem či podobně kvalifikovanou osobou.“

1.3 Poznámky k tomuto návodu

Obrázky najdete souhrnně na konci tohoto návodu. Text obsahuje odkazy na obrázky.

Výrobky se v závislosti na modelu mohou od znázornění v tomto návodu lišit.

2 Údaje o výrobku

2.1 Prohlášení o shodě

Tento výrobek vyhovuje svou konstrukcí a provozními vlastnostmi příslušným evropským a národním požadavkům.

CE Označením CE je prohlášena shoda výrobku se všemi použitelnými právními předpisy EU, které stanovují použití tohoto označení.

Úplný text prohlášení o shodě je k dispozici na internetu: www.junkers.cz.

2.2 Zjednodušené prohlášení o shodě EU týkající se rádiových zařízení

Tímto prohlašuje společnost Bosch Thermotechnik GmbH, že výrobek Climate Class 6000i/8000i s rádiovou technologií popsaný v tomto návodu odpovídá směrnici 2014/53/EU.

Úplný text prohlášení o shodě EU je k dispozici na internetu: www.junkers.cz.

2.3 Technické údaje dálkového ovládání

Elektrické napájení	2 AAA Baterie
Dosah signálu	7 m
Přípustná teplota prostředí	-5 °C ... 50 °C

Tab. 2

2.4 Technické údaje Gateway IP



	Jednotka	Hodnota
U	V _{DC}	5
P _{max}	W	2,5
f (RF)	GHz	2,4 (802.11 b/g/n) (P = max. + 20 dBm)
T _{amb}	°C	-20 ... 50
BUS	-	UART
Třída IP	-	IP40

Tab. 3

3 Obsluha

3.1 Přehledné uspořádání vnitřní jednotky

Legenda k obr. 1:

- [1] Nasávání vzduchu vnitřní jednotky
- [2] Vzduchový filtr
- [3] Horní kryt
- [4] Lamela pro horizontální směřování vzduchu
- [5] Tlačítko ON/OFF a okénko přijímače
- [6] Pohybový senzor
- [7] Lamela pro vertikální směřování vzduchu
- [8] Výfuk vzduchu vnitřní jednotky
- [9] Kontrolka provozu  (zelená)
- [10] Kontrolka časovače  (oranžová)
- [11] Kontrolka WLAN  (zelená)
- [12] Kontrolka pro Plasmacluster (modrá)

3.2 Přehledné uspořádání dálkového ovládání

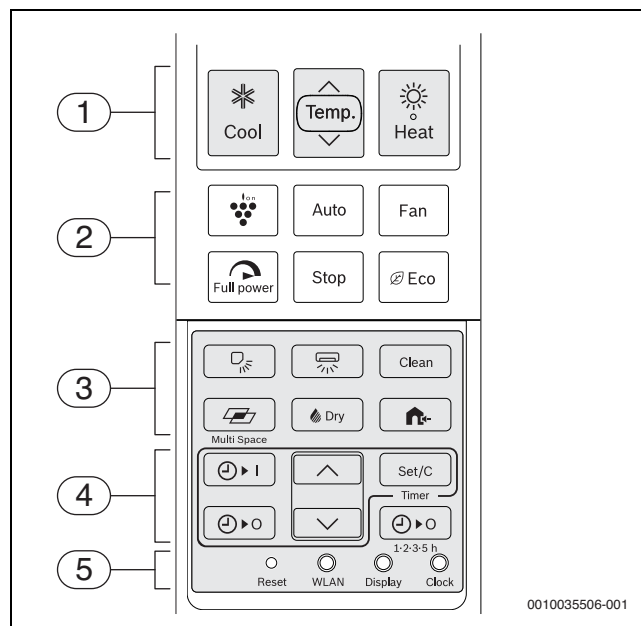

Poz.	Tlačítko	Funkce
1	Heat	Provoz vytápění
	Temp.	Nastavení požadované teploty.
	Cool	Provoz chlazení
2	Plasmacluster	Provoz Plasmacluster
	Auto	Automatický provoz
	Fan	Nastavení rychlosti ventilátoru.
	Full power	Provoz s plným výkonem
	Stop	Vypněte zařízení.
	Eco	Úsporný provoz
3		Nastavení vertikálního směru proudění vzduchu.
		Nastavení vodorovného směru proudění vzduchu.
	Clean	Samočisticí režim
		Režim Multi Space
		Provoz odvlhčení
		Tichý provoz venkovní jednotky
4		Zapínací časovač
		Vypínací časovač
		Nastavení času časovače.
	Set/C	Aktivace nebo zrušení časovače.
		Vypnutí časovače po 1 až 5 hodinách
5	Reset	Reset nastavení dálkového ovládání na základní nastavení.
	WLAN	K vytvoření spojení s aplikací Bosch HomeCom Easy
	Displej	Změna jasu světla.
	Clock	Nastavení aktuálního času.

Tab. 4 Tlačítka dálkového ovládání



Pokud dálkové ovládání kvůli poruše nereaguje, stiskněte jehlou nebo tenkou tyčinkou tlačítko **Reset**.

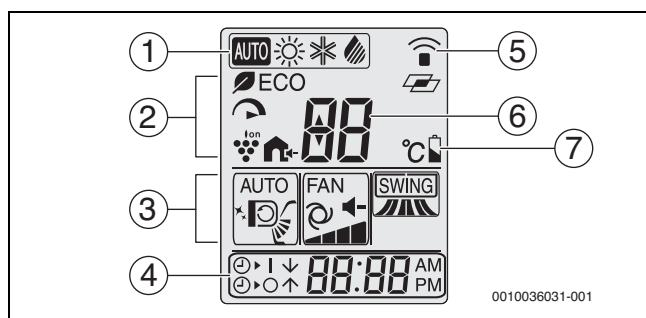

Poz.	Symbol	Funkce
1	AUTO	Aktivní automatický provoz
	☀	Aktivní provoz vytápění
	❄	Aktivní provoz chlazení
	💧	Aktivní provoz odvlhčení
2	ECO	Aktivní úsporný provoz
	🌀	Aktivní provoz s plným výkonem
	🍷	Aktivní provoz Plasmacluster
	🏠	Aktivní tichý provoz venkovní jednotky
3	AUTO...	Aktuálně nastavená rychlost ventilátoru
	🌀	Symbol pro samočisticí režim
	FAN...	Aktuálně nastavená rychlost ventilátoru
4	SWING...	Aktuálně nastavený horizontální směr proudění vzduchu
	⌚	Aktivní zapínací časovač
	⌚	Aktivní vypínací časovač
	-	Zobrazení hodin
5	📶	Symbol přenosu
	📶	Symbol pro režim Multi Space
6	-	Nastavená teplota
7	🔋	Stav baterií

Tab. 5 Symboly na displeji dálkového ovládání

3.3 Ovládání prostřednictvím aplikace

Ovládejte nejdůležitější funkce vnitřní jednotky s aplikací Bosch HomeCom Easy zcela snadno v chytrém telefonu.

Dálkové ovládání vnitřní jednotky můžete používat i nadále.

3.3.1 Technické předpoklady

Operační systém	<ul style="list-style-type: none"> Android iOS
Router	Běžně dostupný router se signálem 2,4 GHz
WLAN standard	IEEE 802.11b/g/n

Tab. 6

3.3.2 Stažení aplikace

Aplikaci lze stáhnout v Apple App Store pro systém iOS a v Google Play Store pro systém Android. Zajistěte, aby na vašem mobilním telefonu byla nainstalována vždy nejnovější verze, abyste mohli využívat výhody, které funkční a bezpečnostní aktualizace přinášejí.

- ▶ Naskenujte QR kód (→ obr. 9).
- ▶ Stáhněte aplikaci Bosch HomeCom Easy.

3.3.3 Připojení aplikace

Předpoklady:

- Signál WLAN je dostatečně silný pro připojení k internetu. Při příliš slabém signálu použijte WLAN repeater.
- ▶ Spusťte aplikaci Bosch HomeCom Easy (→ obr. 10). Aplikace vás při prvním použití provede krok za krokem připojovacím procesem.

3.4 Vložení nebo výměna baterií

Použijte baterie velikosti 2 AAA (R03). Používání nabíjecích baterií se nedoporučuje.

Životnost baterií je při běžném používání cca 1 rok. Když se na dálkovém ovládání zobrazí , vyměňte baterie.

- ▶ Sejměte kryt baterií (→ obr. 1).
- ▶ Vložte baterie a dejte pozor na správnou polaritu. Pokud jsou baterie správně vloženy, na displeji je zobrazeno "AM 6:00".
- ▶ Kryt baterií opět nasadte.

OZNÁMENÍ

- ▶ Při výměně vždy vyměňte obě baterie a použijte stejný typ.
- ▶ Pokud zařízení delší dobu nepoužíváte, vyjměte baterie z dálkového ovládání.

3.5 Nastavení aktuálního času

Čas lze nastavit dvěma způsoby: v režimu 12 hodin nebo v režimu 24 hodin.

- ▶ Pro výběr režimu 12 hodin stiskněte jednou tlačítko **Clock**.
- nebo-
- ▶ Pro výběr režimu 24 hodin stiskněte dvakrát tlačítko **Clock**.
- ▶ Pro nastavení aktuálního času stiskněte tlačítko **^** nebo **v**. Pro rychlejší přechod v čase vpřed a zpět podržte tlačítko stisknuté.
- ▶ Stiskněte tlačítko **Set/C**.
V zobrazení bliká dvojtečka (:).



Při aktivovaném časovači není možné nastavit aktuální čas. Pro nastavení hodin se musí časovač zrušit.

3.6 Použití dálkového ovládání

Dosah signálu činí 7 m. Objekty stojící v jeho cestě nebo použití určitých zářivkových svítidel v těže místnosti mohou přenos signálu ovlivnit.

- ▶ Dálkové ovládání namířte na okénko pro příjem signálu a stiskněte požadované tlačítko. Zařízení vydá pípný tón, přijme-li signál.

OZNÁMENÍ

Bezchybná funkce dálkového ovládání může být trvale negativně ovlivněna.

- ▶ Dálkové ovládání nevystavujte přímému slunečnímu světlu.
- ▶ Dálkové ovládání neponechávejte v blízkosti vytápění.
- ▶ Dálkové ovládání chraňte před vlhkostí a nárazy.

3.7 Nastavení hlavního provozního režimu

Zapnutí zařízení

- ▶ Stiskněte tlačítko **❄** (provoz chlazení), tlačítko **☀** (provoz vytápění), tlačítko **Auto** (automatický provoz) nebo tlačítko **💧 Dry** (provoz odvlhčení).
Svítil zelená kontrolka provozu .

- ▶ Pro nastavení požadované teploty stiskněte tlačítko **Temp.**
 - V provozu chlazení/vytápění/automatickém provozu je rozsah teplot 16-30°C.
 - V automatickém provozu přepíná zařízení automaticky mezi provozem vytápění a chlazení, aby se udržovala požadovaná teplota.
 - V provozu odvlhčení lze nastavit teplotní rozdíl vůči teplotě prostoru až ±2 °C.

Příklady pro provoz odvlhčení:

▲ 1°C	1°C vyšší
▼ 2°C	2°C nižší

Tab. 7

i Při velmi nízkých venkovních teplotách nemusí být eventuálně topný výkon klimatizace dostačující. Doporučujeme připojit další zdroje tepla.

Nastavení otáček ventilátoru

- ▶ Pro nastavení požadovaných otáček ventilátoru stiskněte tlačítko **Fan**.

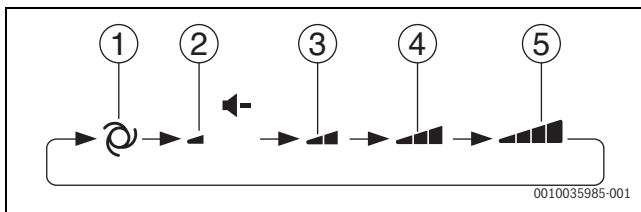

- [1] Auto
- [2] Tiché
- [3] Soft
- [4] Nízké
- [5] Vysoké

i V automatickém provozu nebo v provozu odvlhčování není možné nastavit rychlost ventilátoru.

Vypnutí zařízení

- ▶ Stiskněte tlačítko **Stop**. Zelená kontrolka provozu ☺ zhasne.

3.8 Úsporný provoz

V tomto provozním režimu pracuje klimatizační zařízení s nižší spotřebou proudu než obvykle.

- ▶ Pro snížení spotřeby proudu stiskněte během provozu tlačítko **Eco**. Když je tento provozní režim aktivní, zobrazuje se na dálkovém ovládacím **ECO**.

Pro zrušení provozního režimu:

- ▶ Stiskněte znovu tlačítko **Eco**.

3.9 Provoz Plasmacluster

Ionty Plasmacluster uvolněné do místnosti účinně působí proti škodlivinám ve vzduchu, jako jsou plísně, viry a alergen.

- ▶ Během provozu stiskněte tlačítko **Plasmacluster**. Na dálkovém ovládacím se zobrazuje **Plasmacluster**. Na zařízení svítí modrá kontrolka pro Plasmacluster.

Pro zrušení:

- ▶ Stiskněte znovu tlačítko **Plasmacluster**. Modrá kontrolka pro Plasmacluster na zařízení zhasne.

OZNÁMENÍ

- ▶ Použití režimu Plasmacluster se uloží a aktivuje se při příštím spuštění klimatizačního zařízení.
- ▶ Pro provedení režimu Plasmacluster v samotném provozu ventilátoru stiskněte tlačítko pro Plasmacluster, když zařízení není v chodu. Symbol provozního režimu vlevo nahoře na dálkovém ovládacím zmizí a otáčky ventilátoru není možné nastavit na automatický provoz.

3.10 Provoz s plným výkonem

V tomto provozním režimu pracuje klimatizační zařízení s maximálním výkonem, aby se místnost rychleji vytopila nebo ochladila.

- ▶ Během provozu stiskněte tlačítko **Full Power**. Na dálkovém ovládacím se zobrazuje **Full Power** a zmizí teplota.

Zrušení provozu s plným výkonem:

- ▶ Stiskněte znovu tlačítko **Full Power**. Zařízení se vrátí ke svým původním nastavením.

i Provoz s plným výkonem se automaticky zruší po jedné hodině.

i V provozu s plným výkonem není možné nastavit teplotu nebo otáčky ventilátoru.

3.11 Další funkce

3.11.1 Nastavení směru proudění vzduchu

OZNÁMENÍ

Pokud lamely pro proudění vzduchu zůstanou během provozu chlazení nebo odvlhčení delší dobu v nejspodnější poloze, může docházet k úniku kondenzátu. Ručně prováděné přestavování lamel pro proudění vzduchu může způsobit poruchy.

- ▶ Pro přestavení lamel pro proudění vzduchu použijte pouze dálkové ovládací.

Vertikální směrování vzduchu

- ▶ Pro nastavení požadovaného směru proudění vzduchu stiskněte tlačítko **Vertical**.

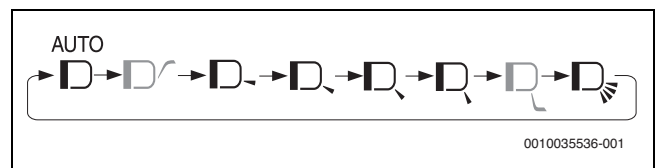

Možnost nastavení směrování vzduchu závisí na zvoleném provozním režimu:

- V provozu chlazení nebo odvlhčení je možné nastavit navíc směrování vzduchu ke stropu.
- Oproti tomu v provozu vytápění lze zvolit směrování vzduchu směrem k podlaze
- U automatického provozu není možné nastavit proudění směrem ke stropu nebo k podlaze.

V nastavení **AUTO** dochází k následujícímu chování:

- **Provoz chlazení:** Směr proudění vzduchu je nastaven šikmo dolů a následně se posune do horizontály nebo šikmo nahoru, aby chladný vzduch mohl proudit směrem ke stropu.
- **Provoz vytápění:** Směr proudění vzduchu je při nízkých teplotách vystupujícího vzduchu nastaven šikmo nahoru a u teplého vystupujícího vzduchu se posune šikmo dolů.
- **Provoz odvlhčení:** Směr proudění vzduchu je nastaven šikmo nahoru.

Vodorovné směřování vzduchu

- ▶ Pro nastavení požadovaného směru proudění vzduchu stiskněte tlačítko .

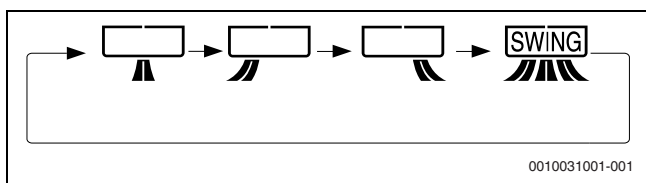

3.11.2 Provoz časovače

Nastavení časovače 1h/2h/3h/5h/Vyp

Pokud je aktivovaný časovač 1h/2h/3h/5h/Vyp, vypne se zařízení automaticky po nastaveném počtu hodin.

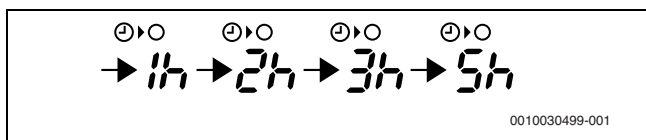

- ▶ Pro nastavení požadovaného času stiskněte tlačítko  Fan.



Na zařízení svítí oranžová kontrolka časovače .

Zbývající čas je zobrazen na dálkovém ovládacím v krocích po 1 hodině.





Zrušení časovače:

- ▶ Stiskněte tlačítko **Set/C** nebo tlačítko . Oranžová kontrolka časovače  na zařízení zhasne. Na dálkovém ovládacím je zobrazen aktuální čas.



Časovač 1h/2h/3h/5h/Vyp má přednost před časovačem Zap/Vyp. Je-li nastaven časovač 1h/2h/3h/5h/Vyp, zatímco zařízení není v provozu, začne zařízení pracovat a vypne se po nastaveném časovém intervalu.

Nastavení vypínacího časovače

- ▶ Stiskněte tlačítko . Bliká zobrazení pro vypínací časovač.
- ▶ Pro nastavení požadovaného času stiskněte tlačítka  nebo . (Čas lze seřadit v krocích po 10 minutách směrem nahoru nebo dolů.)
- ▶ Stiskněte tlačítko **Set/C**. Na zařízení svítí oranžová kontrolka časovače .

Pokud je nastavený vypínací časovač, automaticky se přizpůsobí nastavení teploty, aby nedošlo k tomu, že se místnost příliš vytápí nebo chladí, např. během spánku (automatická funkce pro usínání).





V provozu chlazení nebo odvlhčení:

- Hodinu po zahájení provozu časovače se nastavení teploty zvýší o 1 °C nad původní nastavení teploty.

V provozu vytápění:

- Hodinu po zahájení provozu časovače se nastavení teploty sníží o 3 °C pod původní nastavení teploty.

Nastavení zapínacího časovače

- ▶ Stiskněte tlačítko  I. Bliká zobrazení pro zapínací časovač.
- ▶ Pro nastavení požadovaného času stiskněte tlačítka  nebo . (Čas lze seřadit v krocích po 10 minutách směrem nahoru nebo dolů.)
- ▶ Stiskněte tlačítko **Set/C**. Na zařízení svítí oranžová kontrolka časovače .



Zařízení se zapne před nastaveným časem. Požadované teploty v místnosti tak lze dosáhnout v naprogramované době zapnutí (funkce probuzení).

Zrušení všech časovačů

- ▶ Stiskněte tlačítko **Set/C**. Oranžová kontrolka časovače  na zařízení zhasne. Na dálkovém ovládacím je zobrazen aktuální čas.



Kombinace zapínacího a vypínacího časovače

Zapínací a vypínací časovač je možné nastavit současně. Každý časovač lze naprogramovat tak, aby se aktivoval před druhým časovačem.

- ▶ Nastavte časovače pro zapnutí a vypnutí. Nastavení se kombinují automaticky.

Příklad:

- Aktuální čas: 21:00
- Vypínací časovač na 11:00 večer
- Zapínací časovač na 7:00 ráno

Šipkou ( nebo ) vedle zobrazení časovače lze zobrazit, který časovač je aktivován jako první.



Časovače pro zapnutí a vypnutí nelze naprogramovat k tomu, aby zařízení pracovalo s různými teplotami nebo s jinými nastaveními.

3.11.3 Tlumení hluku

Tato funkce tlumí hluk venkovní jednotky během provozu. Výhodná je zejména tehdy, musíte-li v noci brát ohled na sousedy.

- ▶ Během provozu stiskněte tlačítko .

Ukončení funkce:

- ▶ Stiskněte znovu tlačítko .







Během tlumení hluku nemohou případně některé provozní režimy dosáhnout svého výkonového maxima. Hladina akustického tlaku se nesníží, když je v běžném režimu již dostatečně nízká.

3.11.4 Režim Multi Space



Režim Multi Space není možné aktivovat v automatickém provozu. Tlačítko je deaktivované.

Stisknutím tohoto tlačítka lze klimatizační zařízení použít k chlazení nebo vytápění více místností v dobře izolovaném domě.

- ▶ Během provozu chlazení nebo vytápění stiskněte tlačítko .
 - V provozu vytápění se na dálkovém ovládacím zobrazuje .
 - V provozu chlazení se na dálkovém ovládacím zobrazuje .
 Úhel lamely pro směřování vzduchu se nastaví do polohy pro předání vzduchu do okolí. Na dálkovém ovládacím se zobrazuje  a .

Zrušení provozu Multi Space:

- ▶ Stiskněte znovu tlačítko .

Zařízení pracuje s extra vysokými otáčkami ventilátoru pro předávání klimatizovaného vzduchu do okolí. Po 15 minutách se zařízení přepne na vysoké otáčky ventilátoru.



Tlačítko **Fan** je v tomto provozním režimu deaktivované.



Účinnost této funkce se může lišit podle situování místnosti, polohy vnitřní jednotky a izolace domu.

3.11.5 Samočisticí režim

Samočisticí režim snižuje tvorbu plísni pomocí iontů Plasmacluster a vysouší vnitřní prostor zařízení. Tato funkce se doporučuje při změně ročního období.

- ▶ Když zařízení není v provozu, stiskněte tlačítko **Clean**. Na dálkovém ovládacím se po dobu jedné minuty zobrazuje . Na zařízení svítí modrá kontrolka pro Plasmacluster. Zařízení se po 90 minutách vypne.

Zrušení samočisticího režimu:

- ▶ Stiskněte tlačítko **Stop**. Modrá kontrolka pro Plasmacluster na zařízení zhasne.



V samočisticím provozu není možné nastavit teplotu, otáčky ventilátoru, směr proudění vzduchu nebo časovač.



Tímto procesem nelze odstranit již vytvořené plísně.

3.11.6 Pohybový senzor

- ▶ Během automatického provozu stiskněte tlačítko **Eco**, aby se pohybový senzor (→ obr. 1, [6]) stal aktivní. Vnitřní jednotka je řízena inteligentně, podle přítomnosti/nepřítomnosti osob a množství pohybu v místnosti.
- **Funkce při nízké aktivitě:** Pokud senzor po dobu 60 minut nerozpozná v místnosti žádný pohyb, klimatizační zařízení sníží výkon. Jakmile je v prostoru zaregistrován pohyb, výkon se zvýší na běžnou hodnotu.
- **Funkce při zvýšené aktivitě:** Pokud vzroste zaznamenaná úroveň aktivity, klesne nastavená teplota. Kromě toho se v provozu chlazení zvýší rychlost ventilátoru. Je-li nastavené automatické vertikální otáčení, směřuje proud vzduchu šikmo dolů.

Pokud pohybový senzor nesprávně nezaznamená žádnou osobu, může to mít následující příčiny:

- Po delší dobu nedošlo k žádnému pohybu (např. spící osoba, malé dítě nebo osoba, která se kvůli zranění nebo nemoci nemůže hýbat).
- Je odkrytý pouze malý prostor pokožky (např. osoba, která je přikrytá prošívanou příkrývkou, je oblečená v tlustém oděvu, nebo sedí zády ke klimatizačnímu zařízení).
- Pohyby jsou zakryté nábytkem.
- Malý teplotní rozdíl mezi místnostmi a tělem osoby (teplota místnosti přes 30 °C.)

Pokud pohybový senzor nesprávně zaznamená jednu nebo více osob, může to mít následující příčiny:

- Po místnosti pobíhají malá zvířata, jako kočky nebo psi.
- Do místnosti vstupuje příliš slunce nebo teplého vzduchu.
- V místnosti se nachází předmět s vysokou teplotou, např. elektrická toplovzdušná jednotka.
- Teplota místnosti se často krátkodobě mění.

3.11.7 Změna jasu kontrolky

Pokud je jas kontrolky zařízení příliš světlý:

- ▶ Během provozu stiskněte tlačítko **Display**. Kontrolka pro Plasmacluster na zařízení zhasne. Ostatní kontrolky ztmavnou.

Aktivace kontrolky:

- ▶ Stiskněte znovu tlačítko **Display**.

3.11.8 Přídavný provoz

Tento druh provozu použijte v případě, že není k dispozici dálkové ovládání.

Zapnutí:

- ▶ Stiskněte tlačítko **ON/OFF** (→ obr. 1, [5]). Svítí kontrolka provozu  a zařízení se spouští v automatickém provozu. Otáčky ventilátoru a teplota jsou nastavené na Auto.

Vypnutí:

- ▶ Stiskněte znovu tlačítko **ON/OFF**. Kontrolka provozu  zhasne.

3.12 Další pokyny k provozu

Rozsah provozních teplot

		Teplota prostoru	Venkovní teplota
Chlazení	Horní mezní hodnota	+32 °C	+48 °C
	Spodní mezní hodnota	+21 °C	-10 °C
Vytápění	Horní mezní hodnota	+27 °C	+24 °C
	Spodní mezní hodnota	-	-15 °C

Tab. 8



Ochrana uvnitř tepelného čerpadla může zablokovat provoz zařízení při teplotách mimo výše uvedený rozsah.



Pokud vlhkost vzduchu činí více než 80 % a zařízení pracuje nepřetržitě v provozu chlazení, může se na výstupu vzduchu tvořit kondenzace. Aby k tomu nedocházelo, otevřete co nejvíce lamely pro svislé směřování vzduchu vertikálně k podlaze a nastavte na ventilátoru vysoké otáčky.

Při výpadku proudu

Toto klimatizační zařízení je vybaveno paměťovou funkcí k ukládání nastavení v případě výpadku elektrického napájení.

Po obnovení elektrického napájení se zařízení automaticky spustí se stejnými nastaveními, která byla aktivní před výpadkem proudu, s výjimkou nastavení časovačů.

Jestliže byly časovače nastavené před výpadkem proudu, je nutné je nastavit znovu.

Funkce přehřevu

Aby se zamezilo výstupu studeného vzduchu ze zařízení, nespustí se v provozu vytápění ventilátor vnitřní jednotky 2 až 5 minut po zapnutí zařízení.

Funkce odtávání

Pokud se v provozu vytápění na výměníku tepla venkovní jednotky vytvoří námraza, spustí se na 5 až 10 minut režim odtávání. Během odtávání se zastaví ventilátory vnitřní a venkovní jednotky a zelená kontrolka provozu  pomalu bliká.

Po ukončení odtávání se zařízení automaticky vrátí do provozu vytápění.

Účinnost zařízení

Venkovní teplota má velký vliv na účinnost. Je-li účinnost snížena z důvodu nízké venkovní teploty, použijte doplňkové vytápění (např. záložní kotel, karma).

Při nucené cirkulaci vzduchu je zapotřebí určité doby k vytopení celé místnosti.

4 Poruchy

4.1 Domnělé poruchy

Následující stavy nepředstavují chybové funkce zařízení.

Vnímaná porucha	Příčina/popis
Zařízení není v provozu	Zařízení může pro svou ochranu zastavit provoz až na 3 minuty. Zařízení se nespustí ihned poté, co bylo bezprostředně po vypnutí znovu zapnuto. Zařízení se nespustí ihned po změně provozního režimu.
Ze zařízení nevychází teplý vzduch	U zařízení probíhá předhřev nebo odtávání.
Pachy	Ze zařízení mohou vycházet pachy koberce a nábytku, které do něho vnikly.
Praskání	Tento zvuk vzniká třením zařízení při rozpínání nebo stahování vlivem teplotních změn.
Tiché bzučení	Tento zvuk vzniká, když zařízení vytváří ionty Plasmacluster.
Hučení	To je zvuk plynného chladiva, které proudí skrz vnitřní a venkovní jednotku.
Mlha na výstupu vzduchu vnitřní jednotky	V provozu chlazení je tento jev způsoben rozdílem mezi teplotou místnosti a teplotou vystupujícího vzduchu.
Výpary z venkovní jednotky	V provozu vytápění může během pára z venkovní jednotky vystupovat vodní pára z venkovní jednotky.
Venkovní jednotka nevypíná	Po vypnutí běží ventilátor venkovní jednotky ještě cca 1 minutu za účelem ochlazení zařízení.
Z výstupu vzduchu Plasmaclusteru vystupují pachy	To je pach ozónu, vytvářeného iontovým generátorem Plasmacluster. Koncentrace ozónu je velmi nízká a neškodí Vašemu zdraví. Ozón odvedený do vzduchu se rychle rozkládá a jeho hustota v místnosti dále nestoupá.

Tab. 9



4.2 Nezobrazované poruchy

Chyba	Odstranění
Když se zařízení nespouští	Zkontrolujte, zda není vadná pojistka, příp. zda nedošlo k aktivaci jističe.
Když zařízení v místnosti špatně topí nebo chladí	<ul style="list-style-type: none"> Zkontrolujte, zda není znečištěný filtr, a vyčistěte jej. Kontrolou venkovní jednotky se ujistěte, že není zablokované nasávání nebo výstup vzduchu. Zkontrolujte správné nastavení teploty. Dbejte na to, aby byly pevně zavřené dveře a okna.
Když zařízení nepřijímá signál z dálkového ovládání	<ul style="list-style-type: none"> Zkontrolujte, zda baterie v dálkovém ovládání nejsou staré a/nebo slabé. Zkuste dálkové ovládání nasměrovat přímo na přijímač signálu. Zkontrolujte, zda jsou baterie v dálkovém ovládání správně vložené.
Není možné vytvořit spojení s aplikací.	<ul style="list-style-type: none"> Zkontrolujte intenzitu signálu WLAN. V případě potřeby umístěte router blíže k vnitřní jednotce, nebo použijte zesilovač WLAN. Zkontrolujte, zda jsou správně zadány přihlašovací údaje.



Tab. 10

4.3 Zobrazované poruchy

Porucha na zařízení může být signalizována blikáním těchto kontrolek:

- Provozní kontrolka  (zelená)
- Kontrolka časovače  (oranžová)
- Kontrolka WLAN  (zelená)

Počet blikání udává číslice kódu poruchy.

Například v případě poruchy **23 - 4** blikne provozní kontrolka  (zelená) 2x, následně blikne kontrolka časovače  (oranžová) 3x a kontrolka WLAN  (zelená) 4x.





Struktura poruchového kódu

Kód poruchy se skládá z hlavního kódu a dodatkového kódu:

Hlavní kód	Pomlčka	Dodatkový kód
23	-	4

Tab. 11 Kód poruchy

Vyvolání kódu poruchy

- ▶ Při vypnuté vnitřní jednotce a dálkovém ovládání stiskněte a podržte  na tlačítku **Temp.** déle než 5 sekund.
Na dálkovém ovládání se zobrazuje 00 a bzučák vydá signální tón.
- ▶ Pro změnu čísel v krocích mezi 00 a 31 stiskněte  nebo  na tlačítku **Temp.**
 - Když zobrazený hlavní kód patří k aktivní chybě (23 v příkladu výše), vydá bzučák dlouhý signální tón.
 - V opačném případě vydá bzučák krátký signální tón.
- ▶ Stiskněte jednou tlačítko **Fan**.
Na dálkovém ovládání se zobrazuje - 0.
- ▶ Pro změnu čísel v krocích mezi - 0 a - 7 stiskněte  nebo  na tlačítku **Temp.**
 - Když zobrazený dodatkový kód patří k aktivní chybě (- 4 v příkladu výše), vydá bzučák dlouhý signální tón.
 - V opačném případě vydá bzučák krátký signální tón.

5 Údržba



UPOZORNĚNÍ

Nebezpečí úrazu elektrickým proudem nebo pohybujícími se díly

- ▶ Před veškerou údržbou přerušete napájení.
- ▶ Úkony spojené s údržbou, které zde nejsou uvedeny, pověřte pouze autorizovanou odbornou firmou.

5.1 Změna ročních období

Pro zajištění řádného provozu proveďte před a po změně ročního období následující kroky:

- ▶ Pro vysoušení provozujte zařízení v samočisticím režimu.
- ▶ Zařízení vypne provoz po 90 minutách, alternativně zařízení po ukončení samočištění zastavte stisknutím tlačítka **Stop** na dálkovém ovládní a vypnutím výkonového spínače.
- ▶ Zkontrolujte vzduchový filtr a vyjměte jej k vyčištění.
- ▶ Vsaďte vzduchový filtr zpět a zkontrolujte, zda se na vstupu a výstupu vzduchu nenachází překážky.

5.2 Čištění zařízení a dálkového ovládní

OZNÁMENÍ

Možnost poškození zařízení v důsledku neodborného čištění!

- ▶ Na zařízení nestříkejte ani nelijte vodu.
- ▶ Nepoužívejte horkou vodu, prášek na drhnutí nebo silná rozpouštědla.
- ▶ Vnitřní jednotku a dálkové ovládní při čištění otírejte mírně navlhčeným hadříkem.
- ▶ Čištěním venkovní jednotky pověřte pouze autorizovanou odbornou firmou.

5.3 Čištění vzduchového filtru

Filtr by se měl čistit každé dva týdny.

- ▶ Vypněte zařízení.
- ▶ Vyjměte vzduchový filtr tak, že jej nadzvednete pomocí jeho držadel (→ obr. 3).
- ▶ Odstraňte prach vysavačem.
- ▶ Znečištěný filtr vymyjte teplou vodou a jemným čisticím prostředkem.
- ▶ Před opětovným vsazením nechte filtr oschnout ve stínu.
- ▶ Namontujte filtr zpět a to tak, že háčky filtru zavěsíte do otvorů zařízení (→ obr. 4).

5.4 Čištění iontové jednotky Plasmacluster (jednotky PCI)

Pravidelné čištění umožňuje stabilní uvolňování vysokých koncentrací iontů Plasmacluster. Vyčistěte jednotku PCI (→ obr. 5), [1] každých 6 měsíců.

- ▶ Vypněte jistič.
- ▶ Otevřete usměrňovač vzduchového proudu.



U zařízení typu CLC6001i... není nutné za účelem čištění vyjmout jednotku PCI.

- ▶ Zatlačte na horní stranu zajištění PCI (→ obr. 6), [1] a vytočte je směrem dolů.
- ▶ Posouvejte jednotku PCI (→ obr. 7), [2] doprava, až jsou obě značky [1] zároveň. Během tohoto postupu jednotku PCI přidržujte, aby nedošlo k jejímu pádu.
- ▶ Vyjměte jednotku PCI.

OZNÁMENÍ

- ▶ Nedotýkejte se přípojovacích svorek (→ obr. 8), [2] jednotky PCI.
- ▶ Dejte pozor na deformace plochy elektrod [1].
- ▶ Kartáčkem PCI [3] nebo vatovou tyčinkou (k dostání samostatně) odstraňte prach usazený kolem elektrody PCI [1].



UPOZORNĚNÍ

Hrozí nebezpečí, že děti spolknou kartáč PCI.

- ▶ Udržujte kartáček mimo dosah dětí.
- ▶ Při montáži proveďte výše uvedené kroky v opačném pořadí.



Pro odstranění silně ulpělých skvrn namočte vatovou tyčinku lehce vodou.

5.5 Výměna iontové jednotky Plasmacluster (jednotky PCI)

Jednotku PCI vyměňte tehdy, když po zahájení provozu klimatizační jednotky 10x blikne modrá kontrolka pro Plasmacluster.

Po uvedení zařízení do provozu bliká modrá kontrolka pro Plasmacluster cca 1 minutu jako signalizace, že jednotka PCI nastavuje vytváření iontů Plasmacluster.

- ▶ V případě koupě nové jednotky PCI se za účelem výměny obraťte na Vašeho obchodního prodejce.

6 Ochrana životního prostředí a likvidace odpadu

Ochrana životního prostředí je podniková zásada skupiny Bosch. Kvalita výrobků, hospodárnost provozu a ochrana životního prostředí jsou rovnocenné cíle. Zákony a předpisy týkající se ochrany životního prostředí jsou přísně dodržovány.

K ochraně životního prostředí používáme s důrazem na hospodárnost nejlepší možnou technologii a materiály.

Balení

Obaly, které používáme, jsou v souladu s recyklačními systémy příslušných zemí zaručujícími jejich optimální opětovné využití. Všechny použité obalové materiály jsou šetrné vůči životnímu prostředí a lze je znovu zužitkovat.

Staré zařízení

Stará zařízení obsahují hodnotné materiály, které lze recyklovat. Konstrukční skupiny lze snadno oddělit. Plasty jsou označeny. Takto lze rozdílné konstrukční skupiny roztrždit a provést jejich recyklaci nebo likvidaci.

Stará elektrická a elektronická zařízení



Tento symbol znamená, že výrobek nesmí být likvidován spolu s ostatními odpady a je nutné jej odevzdat do sběrných míst ke zpracování, sběru, recyklaci a likvidaci.

Symbol platí pro země, které se řídí předpisy o elektronickém odpadu, např. "Směrnice Evropského parlamentu a Rady 2012/19/EU o odpadních elektrických a elektronických zařízeních". Tyto předpisy stanovují rámcové podmínky, které platí v jednotlivých zemích pro vrácení a recyklaci odpadních elektrických zařízení.

Jelikož elektronická zařízení mohou obsahovat nebezpečné látky, je nutné je uvědoměle recyklovat, aby se minimalizovaly škody na životním prostředí a nebezpečí pro lidské zdraví. Recyklace elektronického odpadu kromě toho přispívá k ochraně přírodních zdrojů.

Pro další informace o ekologické likvidaci odpadních elektrických a elektronických zařízení se obraťte na příslušné úřady v dané zemi, na firmy zabývající se likvidací odpadů nebo na prodejce, od kterého jste výrobek zakoupili.

Další informace najdete zde:
www.weee.bosch-thermotechnology.com/

Baterie

Baterie je zakázáno likvidovat s domovním odpadem. Vybité baterie je nutné likvidovat v místních sběrnách.

Chladivo R32



Zařízení obsahuje fluorovaný skleníkový plyn R32 (potenciál globálního oteplování 675¹⁾) s nízkou hořlavostí a nízkou toxicitou (A2L nebo A2).

Obsažené množství je uvedeno na typovém štítku venkovní jednotky.

Chladiva jsou nebezpečím pro životní prostředí a je nutné je shromažďovat a likvidovat odděleně.

7 Informace o ochraně osobních údajů

K dálkovému monitorování a dálkovému ovládání systému vytápění/větrání Bosch pomocí tohoto výrobku je nutné připojení k internetu. Po připojení k internetu naváže tento výrobek automaticky spojení se serverem Bosch. Přitom jsou automaticky odeslána spojovací data, zejména IP adresa, a zpracována společností Bosch Thermotechnik. Zpracování lze nastavit návratem na základní nastavení tohoto výrobku. Další informace o zpracování dat najdete v následujících informacích u ochraně osobních údajů a na internetu.



My, společnost **Bosch Thermotechnik s.r.o., Průmyslová 372/1, 108 00 Praha - Štěrboholy, Česká republika**, zpracováváme informace o výrobcích a pokyny k montáži, technické údaje a údaje o připojení, údaje o komunikaci, registraci výrobků a o historii klientů za účelem zajištění funkcí výrobků

(čl. 6, odst. 1, písmeno b nařízení GDPR), abychom mohli plnit svou povinnost dohledu nad výrobky a zajišťovat bezpečnost výrobků (čl. 6, odst. 1, písmeno f nařízení GDPR) s cílem ochránit naše práva ve spojitosti s otázkami záruky a registrace výrobků (čl. 6, odst. 1, písmeno f GDPR) a abychom mohli analyzovat distribuci našich výrobků a poskytovat přizpůsobené informace a nabídky související s výrobky (čl. 6, odst. 1, písmeno f nařízení GDPR). V rámci poskytování služeb, jako jsou prodejní a marketingové služby, správa smluvních vztahů, evidence plateb, programování, hostování dat a služby linky hotline, můžeme pověřit zpracování externí poskytovatele služeb a/nebo přidružené subjekty společnosti Bosch a přenést data k nim. V některých případech, ale pouze je-li zajištěna adekvátní ochrana údajů, mohou být osobní údaje předávány i příjemcům mimo Evropský hospodářský prostor. Další informace poskytujeme na vyžádání. Našeho pověřence pro ochranu osobních údajů můžete kontaktovat na následující adrese: Data Protection Officer, Information Security and Privacy (C/ISP), Robert Bosch GmbH, Postfach 30 02 20, 70442 Stuttgart, NĚMECKO.

Máte právo kdykoli vznést námitku vůči zpracování vašich osobních údajů, jehož základem je čl. 6 odst. 1 písmeno f nařízení GDPR, na základě důvodů souvisejících s vaší konkrétní situací nebo v případech, kdy se zpracovávají osobní údaje pro účely přímého marketingu. Chcete-li uplatnit svá práva, kontaktujte nás na adrese **DPO@bosch.com**. Další informace najdete pomocí QR kódu.

1) na základě dodatku I Nařízení (EU) č. 517/2014 Evropského parlamentu a Rady ze dne 16. dubna 2014.

Inhaltsverzeichnis

1	Symbolerklärung und Sicherheitshinweise	23
1.1	Symbolerklärung	23
1.2	Allgemeine Sicherheitshinweise	23
1.3	Hinweise zu dieser Anleitung	24
2	Angaben zum Produkt	25
2.1	Konformitätserklärung	25
2.2	Vereinfachte EU-Konformitätserklärung betreffend Funkanlagen	25
2.3	Technische Daten Fernbedienung	25
2.4	Technische Daten IP-Gateway	25
3	Bedienung	25
3.1	Übersicht Inneneinheit	25
3.2	Übersicht Fernbedienung	25
3.3	Bedienung über die App	26
3.3.1	Technische Voraussetzungen	26
3.3.2	App herunterladen	26
3.3.3	App verbinden	26
3.4	Batterien einsetzen oder austauschen	26
3.5	Einstellen der aktuellen Uhrzeit	26
3.6	Verwendung der Fernbedienung	26
3.7	Hauptbetriebsart einstellen	27
3.8	Sparbetrieb	27
3.9	Plasmacluster-Betrieb	27
3.10	Volleistungsbetrieb	27
3.11	Weitere Funktionen	27
3.11.1	Schwenkfunktion einstellen	27
3.11.2	Timer-Betrieb	28
3.11.3	Geräuschreduktion	29
3.11.4	Multi-Space-Betrieb	29
3.11.5	Selbstreinigungsmodus	29
3.11.6	Bewegungssensor	29
3.11.7	Änderung der Helligkeit der Leuchten	30
3.11.8	Zusatzbetrieb	30
3.12	Zusätzliche Hinweise für den Betrieb	30
4	Störungen	31
4.1	Empfundene Störungen	31
4.2	Störungen ohne Anzeige	31
4.3	Störungen mit Anzeige	31
5	Wartung	32
5.1	Jahreszeitenwechsel	32
5.2	Reinigung des Geräts und der Fernbedienung	32
5.3	Reinigen des Luftfilters	32
5.4	Reinigen der Plasmacluster-Ionen-Einheit (PCI-Einheit)	32
5.5	Austausch der Plasmacluster-Ionen-Einheit (PCI-Einheit)	32
6	Umweltschutz und Entsorgung	33
7	Datenschutzhinweise	33

1 Symbolerklärung und Sicherheitshinweise

1.1 Symbolerklärung

Warnhinweise

In Warnhinweisen kennzeichnen Signalwörter die Art und Schwere der Folgen, falls die Maßnahmen zur Abwendung der Gefahr nicht befolgt werden.

Folgende Signalwörter sind definiert und können im vorliegenden Dokument verwendet sein:

 **GEFAHR**

GEFAHR bedeutet, dass schwere bis lebensgefährliche Personenschäden auftreten werden.

 **WARNUNG**

WARNUNG bedeutet, dass schwere bis lebensgefährliche Personenschäden auftreten können.

 **VORSICHT**

VORSICHT bedeutet, dass leichte bis mittelschwere Personenschäden auftreten können.

HINWEIS



HINWEIS bedeutet, dass Sachschäden auftreten können.

Wichtige Informationen



Wichtige Informationen ohne Gefahren für Menschen oder Sachen werden mit dem gezeigten Info-Symbol gekennzeichnet.

„Plasmacluster“ is a trademark of Sharp Corporation.

Symbol	Bedeutung
	Warnung vor entflammenden Stoffen: Das Kältemittel R32 in diesem Produkt ist ein Gas mit geringer Brennbarkeit und geringer Giftigkeit (A2L oder A2).
	Die Wartung sollte von einer qualifizierte Person unter Beachtung der Anweisungen in der Wartungsanleitung durchgeführt werden.
	Beim Betrieb die Anweisungen der Bedienungsanleitung beachten.

Tab. 1

1.2 Allgemeine Sicherheitshinweise

 **Hinweise für die Zielgruppe**

Diese Bedienungsanleitung richtet sich an die Betreiber der Klimaanlage. Die Anweisungen in allen anlagenrelevanten Anleitungen müssen eingehalten werden. Bei Nichtbeachten können Sachschäden und Personenschäden bis hin zur Lebensgefahr entstehen.

- ▶ Bedienungsanleitungen aller Anlagenbestandteile vor der Bedienung lesen und aufbewahren.
- ▶ Sicherheits- und Warnhinweise beachten.

⚠ Bestimmungsgemäße Verwendung

Die Inneneinheit ist bestimmt für die Installation innerhalb des Gebäudes mit Anschluss an eine Außeneinheit und weitere Systemkomponenten, z. B. Regelungen.

Die Außeneinheit ist bestimmt für die Installation außerhalb des Gebäudes mit Anschluss an eine oder mehrere Inneneinheiten und weitere Systemkomponenten, z. B. Regelungen.

Jede andere Verwendung ist nicht bestimmungsgemäß. Unsachgemäßer Gebrauch und daraus resultierende Schäden sind von der Haftung ausgeschlossen.

Zur Installation an besonderen Orten (Tiefgarage, Technikräume, Balkon oder an beliebigen halb offenen Flächen):

- ▶ Beachten Sie zunächst die Anforderungen an den Installationsort in der technischen Dokumentation.

⚠ Allgemeine Gefahren durch das Kältemittel

- ▶ Dieses Gerät ist mit Kältemittel gefüllt. Kältemittelgas kann bei Kontakt mit Feuer giftige Gase bilden.
- ▶ Anlage regelmäßig durch einen zugelassenen Fachbetrieb inspizieren und warten lassen.
- ▶ Wenn Verdacht auf austretendes Kältemittel besteht, den Raum gründlich lüften und zugelassenen Fachbetrieb benachrichtigen.

⚠ Umbau und Reparaturen

Unsachgemäße Veränderungen an der Klimaanlage können zu Personenschäden und/oder Sachschäden führen.

- ▶ Arbeiten nur von einem zugelassenen Fachbetrieb ausführen lassen.
- ▶ Keine Änderungen an Außeneinheit, Inneneinheit oder an anderen Teilen der Klimaanlage vornehmen.
- ▶ Vor sämtlichen Wartungsarbeiten die Klimaanlage von der Stromversorgung trennen.

⚠ Hinweise zum Umgang mit der Anlage

Die falsche Verwendung der Klimaanlage kann Ihre Gesundheit beeinträchtigen.

- ▶ Den Körper nicht für längere Zeit direkt dem Luftstrom aussetzen.
- ▶ Für Säuglinge, Kinder, ältere Menschen, bettlägerige oder behinderte Menschen sicherstellen, dass die Raumtemperatur für die im Raum befindlichen Personen geeignet ist.
- ▶ Niemals Gegenstände in das Gerät einführen, Sie könnten sich verletzen.

Der falsche Umgang mit dem Gerät kann zu Verminderung der Leistung bis hin zu Geräte- und Personenschäden führen.

- ▶ Die Lufteintritte und Luftaustritte der Geräte nicht blockieren.
- ▶ Türen und Fenster während des Betriebs schließen.
- ▶ Die Inneneinheit vor Wassereintritt schützen.
- ▶ Das Montagegestell der Außeneinheit regelmäßig auf Verschleiß und festen Sitz überprüfen.
- ▶ Kein Gewicht auf die Außeneinheit ausüben, z. B. durch Gegenstände oder Personen.
- ▶ Staub, Dämpfe und Feuchtigkeit im Aufstellraum der Inneneinheit minimal halten.
- ▶ Keine leicht entflammaren Gase in der Nähe der Geräte verwenden, z. B. aus Sprühdosen.
- ▶ Wenn irgendetwas mit dem Klimagerät nicht in Ordnung scheint (z. B. verbrannter Geruch, defektes Kabel), den Betrieb sofort stoppen und die Stromversorgung trennen.

⚠ Sicherheit elektrischer Geräte für den Hausgebrauch und ähnliche Zwecke

Zur Vermeidung von Gefährdungen durch elektrische Geräte gelten entsprechend EN 60335-1 folgende Vorgaben:

„Dieses Gerät kann von Kindern ab 8 Jahren und darüber sowie von Personen mit verringerten physischen, sensorischen oder mentalen Fähigkeiten oder Mangel an Erfahrung und Wissen benutzt werden, wenn sie beaufsichtigt oder bezüglich des sicheren Gebrauchs des Gerätes unterwiesen wurden und die daraus resultierenden Gefahren verstehen. Kinder dürfen nicht mit dem Gerät spielen. Reinigung und Benutzer-Wartung dürfen nicht von Kindern ohne Beaufsichtigung durchgeführt werden.“

„Wenn die Netzanschlussleitung beschädigt wird, muss sie durch den Hersteller oder seinen Kundendienst oder eine ähnlich qualifizierte Person ersetzt werden, um Gefährdungen zu vermeiden.“

1.3 Hinweise zu dieser Anleitung

Abbildungen finden Sie gesammelt am Ende dieser Anleitung. Der Text enthält Verweise auf die Abbildungen.

Die Produkte können modellabhängig von der Darstellung in dieser Anleitung abweichen.

2 Angaben zum Produkt

2.1 Konformitätserklärung

Dieses Produkt entspricht in Konstruktion und Betriebsverhalten den europäischen und nationalen Anforderungen.

CE Mit der CE-Kennzeichnung wird die Konformität des Produkts mit allen anzuwendenden EU-Rechtsvorschriften erklärt, die das Anbringen dieser Kennzeichnung vorsehen.

Der vollständige Text der Konformitätserklärung ist im Internet verfügbar: www.bosch-einfach-heizen.de.

2.2 Vereinfachte EU-Konformitätserklärung betreffend Funkanlagen

Hiermit erklärt Bosch Thermotechnik GmbH, dass das in dieser Anleitung beschriebene Produkt Climate Class 6000i/8000i mit Funktechnologie der Richtlinie 2014/53/EU entspricht.

Der vollständige Text der EU-Konformitätserklärung ist im Internet verfügbar: www.bosch-einfach-heizen.de.

2.3 Technische Daten Fernbedienung

Spannungsversorgung	2 AAA Batterien
Signalreichweite	7 m
zulässige Umgebungstemperatur	-5 °C ... 50 °C

Tab. 2

2.4 Technische Daten IP-Gateway



	Einheit	Wert
U	V _{DC}	5
P _{max}	W	2,5
f (RF)	GHz	2,4 (802.11 b/g/n) (P = max. + 20 dBm)
T _{amb}	°C	-20 ... 50
BUS	-	UART
IP-class	-	IP40

Tab. 3

3 Bedienung

3.1 Übersicht Inneneinheit

Legende zu Bild 1:

- [1] Luftansaugung Inneneinheit
- [2] Luftfilter
- [3] Obere Abdeckung
- [4] Horizontales Luftströmungsgitter
- [5] ON/OFF Taste und Empfängerfenster
- [6] Bewegungssensor
- [7] Senkrecht Luftströmungsgitter
- [8] Luftaustritt Inneneinheit
- [9] Betriebsleuchte  (grün)
- [10] Timer-Leuchte  (orange)
- [11] WLAN-Leuchte  (grün)
- [12] Plasmacluster-Leuchte (blau)

3.2 Übersicht Fernbedienung

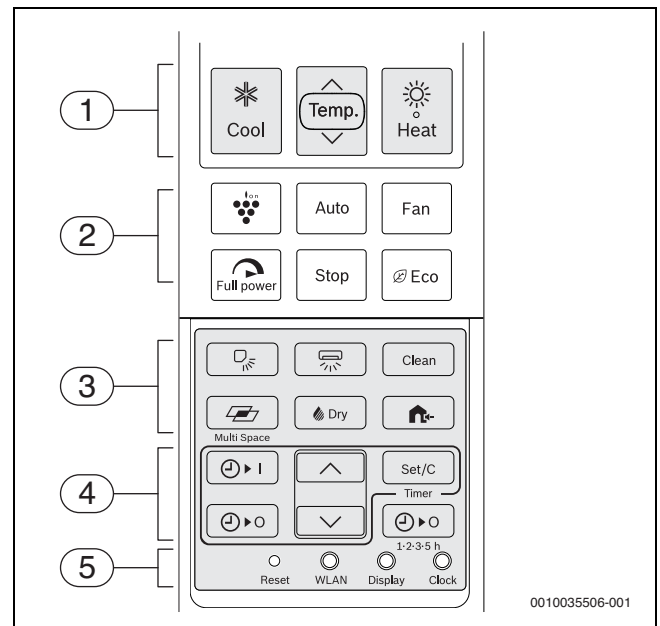

Pos.	Taste	Funktion
1	Heat	Heizbetrieb
	Temp.	Solltemperatur einstellen.
	Cool	Kühlbetrieb
2	Plasmacluster	Plasmacluster-Betrieb
	Auto	Automatikbetrieb
	Fan	Lüftergeschwindigkeit einstellen.
	Full power	Volleleistungs-Betrieb
	Stop	Gerät ausschalten.
	Eco	Sparbetrieb
3		Vertikalen Luftstrom einstellen.
		Waagerechten Luftstrom einstellen.
	Clean	Selbstreinigungsmodus
		Multi-Space-Modus
	Dry	Entfeuchtungsbetrieb
		Leiser Betrieb der Außeneinheit
	4	
		Ausschalt-Timer
		Zeit des Timers einstellen.
Set/C		Timer aktivieren oder abbrechen.
		Timer zum Abschalten nach 1 bis 5 Stunden
5	Reset	Einstellungen der Fernbedienung auf Grundeinstellung zurücksetzen.
	WLAN	Zum Verbindungsaufbau mit der Bosch HomeCom Easy App
	Display	Helligkeit der Leuchten ändern.
	Clock	Aktuelle Uhrzeit einstellen.

Tab. 4 Tasten der Fernbedienung



Wenn die Fernbedienung aufgrund einer Störung nicht mehr reagiert, Taste **Reset** mit einer Nadel oder einem dünnen Stäbchen drücken.

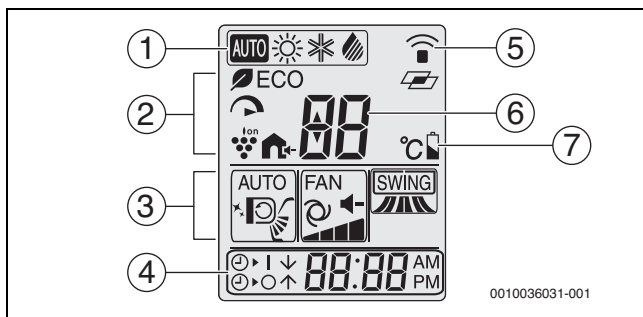

Pos.	Symbol	Funktion
1	AUTO	Automatikbetrieb aktiv
		Heizbetrieb aktiv
		Kühlbetrieb aktiv
		Entfeuchtungsbetrieb aktiv
2		Sparbetrieb aktiv
		Vollleistungs-Betrieb aktiv
		Plasmacluster-Betrieb aktiv
		Leiser Betrieb der Außeneinheit aktiv
3	AUTO...	Aktuell eingestellte vertikale Luftströmung
		Symbol für den Selbstreinigungsmodus
	FAN...	Aktuell eingestellte vertikale Luftströmung
	SWING...	Aktuell eingestellte horizontale Luftströmung
4		Einschalt-Timer aktiv
		Ausschalt-Timer aktiv
	-	Anzeige Uhrzeit
5		Übertragungssymbol
		Symbol für den Multi-Space-Modus
6	-	Eingestellte Temperatur
7		Batteriestatus

Tab. 5 Symbole im Display der Fernbedienung

3.3 Bedienung über die App

Steuern Sie die wichtigsten Funktionen der Inneneinheit mit der Bosch HomeCom Easy App ganz einfach per Smartphone.

Die Fernbedienung der Inneneinheit können Sie weiterhin verwenden.

3.3.1 Technische Voraussetzungen

Betriebssystem	<ul style="list-style-type: none"> • Android • IOS
Router	Handelsüblicher Router mit 2.4 GHz Signal
WLAN-Standard	IEEE 802.11b/g/n

Tab. 6

3.3.2 App herunterladen

Die App kann im Apple App Store für iOS sowie im Google Play Store für Android heruntergeladen werden. Stellen Sie sicher, dass immer die neueste Version auf Ihrem Smartphone installiert ist, um von Funktions- und Sicherheitsupdates zu profitieren.

- ▶ QR-Code scannen (→ Bild 9).
- ▶ Bosch HomeCom Easy App herunterladen.

3.3.3 App verbinden

Voraussetzung:

- Die WLAN-Signalstärke reicht zum Aufbau einer Verbindung mit dem Internet aus. Bei zu schwachem Signal einen WLAN-Repeater verwenden.
- ▶ Bosch HomeCom Easy App starten (→ Bild 10). Die App führt Sie bei der ersten Verwendung Schritt für Schritt durch den Verbindungsprozess.

3.4 Batterien einsetzen oder austauschen

Batterien der Größe 2 AAA (R03) verwenden. Die Verwendung von wiederaufladbaren Batterien wird nicht empfohlen.

Die Batterielaufzeit beträgt bei normalem Gebrauch ca. 1 Jahr. Die Batterien austauschen, wenn die Fernbedienung anzeigt.

- ▶ Batteriefachdeckel abnehmen (→ Bild 1).
- ▶ Batterien einsetzen und auf die richtige Polarität achten. Wenn die Batterien korrekt eingesetzt sind, zeigt das Display "AM 6:00" an.
- ▶ Batteriefachdeckel wieder anbringen.

HINWEIS

- ▶ Beim Austausch stets beide Batterien austauschen und denselben Typ verwenden.
- ▶ Wenn das Gerät längere Zeit nicht verwendet wird, die Batterien aus der Fernbedienung herausnehmen.

3.5 Einstellen der aktuellen Uhrzeit

Die Uhrzeit kann auf zwei Arten angezeigt werden: Im 12-Stunden-Modus oder im 24-Stunden-Modus.

- ▶ Um den 12-Stunden-Modus auszuwählen, die Taste **Clock** einmal drücken.
- oder-
- ▶ Um den 24-Stunden-Modus auszuwählen, die Taste **Clock** zwei Mal drücken.
- ▶ Die Taste **^** oder **v** drücken, um die aktuelle Uhrzeit einzustellen. Taste gedrückt halten, um die Zeit schnell vor- oder zurückzustellen.
- ▶ Taste **Set/C** drücken. Der Doppelpunkt (:) in der Anzeige blinkt.



Die aktuelle Uhrzeit kann bei aktiviertem Timer nicht eingestellt werden. Zum Einstellen der Uhrzeit muss der Timer abgebrochen werden.

3.6 Verwendung der Fernbedienung

Die Signalreichweite beträgt 7 m. Im Weg stehende Objekte oder die Verwendung bestimmter Leuchtstofflampen im selben Raum kann die Übertragung des Signals beeinflussen.

- ▶ Fernbedienung auf das Signalempfangsfenster des Geräts richten und die gewünschte Taste drücken. Das Gerät macht einen Piepton, wenn es ein Signal empfängt.

HINWEIS

Die einwandfreie Funktion der Fernbedienung kann dauerhaft beeinträchtigt werden.

- ▶ Fernbedienung nicht dem direktem Sonnenlicht aussetzen.
- ▶ Fernbedienung nicht in der Nähe einer Heizung liegen lassen.
- ▶ Fernbedienung vor Feuchtigkeit und Stößen schützen.

3.7 Hauptbetriebsart einstellen

Gerät einschalten

- ▶ Taste ***** (Kühlbetrieb), Taste **☀** (Heizbetrieb), Taste **Auto** (Automatikbetrieb) oder Taste **🌀** **Trocknen** (Entfeuchtungsbetrieb) drücken. Die grüne Betriebsleuchte **🟢** leuchtet.
- ▶ Die Taste **Temp.** drücken, um die gewünschte Temperatur einzustellen.
 - Im Kühl-/Heiz-/Automatik-Betrieb ist der Temperaturbereich 16-30°C.
 - Im Automatikbetrieb schaltet das Gerät automatisch zwischen Heiz- und Kühlbetrieb um, um die gewünschte Temperatur zu halten.
 - Im Entfeuchtungsbetrieb kann eine Temperaturdifferenz zur Raumtemperatur von bis zu ± 2 °C eingestellt werden.

Beispiele für den Entfeuchtungsbetrieb:

▲ 1 °C	1°C höher
▼ 2 °C	2°C niedriger

Tab. 7



Bei sehr tiefen Außentemperaturen reicht die Heizleistung der Klimaanlage ggf. nicht aus. Wir empfehlen weitere Wärmereizeger hinzuschalten.

Ventilatorstufe einstellen

- ▶ Die Taste **Fan** drücken, um die gewünschte Gebläsedrehzahl einzustellen.

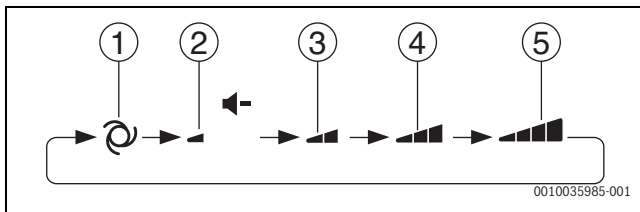

- [1] Auto
- [2] Leise
- [3] Weich
- [4] Niedrig
- [5] hoch



Im Automatikbetrieb oder Entfeuchtungsbetrieb kann die Ventilatorstufe nicht eingestellt werden.

Gerät ausschalten

- ▶ Taste **Stop** drücken. Die grüne Betriebsleuchte **🟢** erlischt.

3.8 Sparbetrieb

In dieser Betriebsart arbeitet das Klimagerät mit einem niedrigeren Stromverbrauch als üblich.

- ▶ Während des Betriebs die Taste **Eco** drücken, um den Stromverbrauch zu verringern. Die Fernbedienung zeigt **ECO** an, wenn diese Betriebsart aktiv ist.

Zum Abbrechen der Betriebsart:

- ▶ Taste **Eco** erneut drücken.

3.9 Plasmacluster-Betrieb

In den Raum freigesetzte Plasmacluster-Ionen wirken effizient gegen luftgetragene Schadstoffe wie Schimmel, Viren und Allergene.

- ▶ Während des Betriebs die Taste **🌀** drücken. Die Fernbedienung zeigt **🌀** an. Die blaue Plasmacluster-Leuchte am Gerät leuchtet.

Zum Abbrechen:

- ▶ Taste **🌀** erneut drücken. Die blaue Plasmacluster-Leuchte am Gerät erlischt.

HINWEIS

- ▶ Die Verwendung des Plasmacluster-Modus wird gespeichert und beim nächsten Einschalten des Klimageräts aktiviert.
- ▶ Um den Plasmacluster-Modus im reinen Gebläsebetrieb durchzuführen, bei nicht laufendem Gerät die Plasmacluster-Taste drücken. Das Betriebsartensymbol oben links auf der Fernbedienung verschwindet und die Gebläsedrehzahl kann nicht auf den automatischen Betrieb eingestellt werden.

3.10 Volleleistungsbetrieb

In dieser Betriebsart arbeitet das Klimagerät mit maximaler Leistung, um den Raum schnell zu heizen oder zu kühlen.

- ▶ Während des Betriebs die Taste **🔥** drücken. Die Fernbedienung zeigt **🔥** an und die Temperatur verschwindet.

Abbrechen des Volleleistungsbetriebs:

- ▶ Taste **🔥** erneut drücken. Das Gerät kehrt zu seinen ursprünglichen Einstellungen zurück.



Der Volleleistungsbetrieb wird nach einer Stunde automatisch abgebrochen.



Temperatur oder Gebläsedrehzahl können im Volleleistungsbetrieb nicht eingestellt werden.

3.11 Weitere Funktionen

3.11.1 Schwenkfunktion einstellen

HINWEIS

Wenn die Luftstromlamellen während des Kühl- oder Entfeuchtungsbetriebs über einen längeren Zeitraum in der untersten Position verbleiben, kann Kondensat austreten. Das händische Verstellen der Luftstromlamellen kann zu Störungen führen.

- ▶ Zum Verstellen der Luftstromlamellen nur die Fernbedienung verwenden.

Vertikales Schwenken

- ▶ Die Taste  drücken, um die gewünschte Luftströmungsrichtung einzustellen.

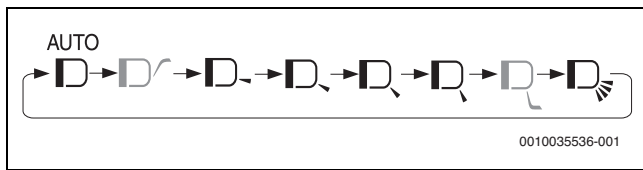

Die Einstellmöglichkeit der Luftführung ist abhängig vom ausgewählten Betriebsmodus:

- Im Kühl- oder Entfeuchtungsbetrieb kann die Luftführung zusätzlich zur Decke gelenkt werden.
- Im Heizbetrieb dagegen, kann die Luftführung zum Fußboden ausgewählt werden
- Der Automatikbetrieb erlaubt keine Strömungseinstellung zu Decke oder Fußboden.

Die Einstellung **AUTO** hat folgendes Verhalten:

- **Kühlbetrieb:** Die Luftströmungsrichtung wird schräg nach unten gestellt und anschließend in die Horizontale oder schräg nach oben verschoben, um kühle Luft in Richtung Decke zu leiten.
- **Heizbetrieb:** Die Luftströmungsrichtung wird bei niedriger Ablufttemperatur schräg nach oben gestellt und bei warmer Abluft nach schräg unten verschoben.
- **Entfeuchtungsbetrieb:** Die Luftströmungsrichtung wird schräg nach oben gestellt.

Horizontales Schwenken

- ▶ Die Taste  drücken, um die gewünschte Luftströmungsrichtung einzustellen.

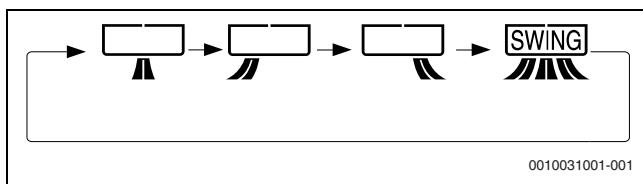

3.11.2 Timer-Betrieb

Einstellen des 1-2-3-5h-Aus-Timers

Wenn der 1-2-3-5h-Aus-Timer aktiviert ist, schaltet sich das Gerät automatisch nach der eingestellten Stundenzahl aus.

- ▶ Die Taste  drücken, um die gewünschte Zeit einzustellen.

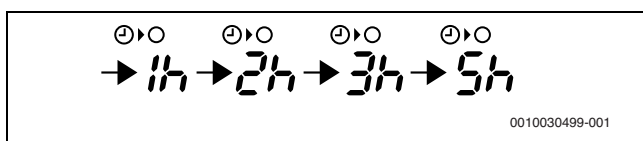

Die orangefarbene Timer-Leuchte  des Geräts leuchtet.

Die verbleibende Zeit wird auf der Fernbedienung in Schritten von 1 Stunde angezeigt.





Abbrechen des Timers:

- ▶ Die Taste **Set/C** oder die Taste  drücken.
Die orangefarbene Timer-Leuchte  des Geräts erlischt.
Die aktuelle Uhrzeit wird auf der Fernbedienung angezeigt.



Der 1-2-3-5h-Aus-Timer hat Vorrang vor dem Ein/Aus-Timer. Wenn der 1-2-3-5h-Aus-Timer eingestellt wird, während das Gerät nicht in Betrieb ist, beginnt das Gerät zu arbeiten und stoppt nach der eingestellten Zeitspanne.

Einstellen des Ausschalt-Timers

- ▶ Taste  drücken.
Die Anzeige für den Ausschalt-Timer blinkt.
- ▶ Die Tasten  oder  drücken, um die gewünschte Zeit einzustellen. (Die Zeit kann in Schritten von 10 Minuten nach oben oder unten verstellt werden.)
- ▶ Taste **Set/C** drücken.
Die orangefarbene Timer-Leuchte  des Geräts leuchtet.

Wenn der Ausschalt-Timer eingestellt ist, wird die Temperatureinstellung automatisch angepasst, um zu verhindern, dass der Raum übermäßig warm oder kühl wird, z. B. während Sie schlafen (automatische Einschlaffunktion).





Im Kühl- oder Entfeuchtungsbetrieb:

- Eine Stunde nach Beginn des Timer-Betriebs steigt die Temperatureinstellung um 1 °C über die ursprüngliche Temperatureinstellung an.

Im Heizbetrieb:

- Eine Stunde nach Beginn des Timerbetriebs fällt die Temperatureinstellung um 3 °C unter die ursprüngliche Temperatureinstellung ab.

Einstellung des Einschalt-Timers

- ▶ Taste  drücken.
Die Anzeige für den Einschalt-Timer blinkt.
- ▶ Die Tasten  oder  drücken, um die gewünschte Zeit einzustellen. (Die Zeit kann in Schritten von 10 Minuten nach oben oder unten verstellt werden.)
- ▶ Taste **Set/C** drücken.
Die orangefarbene Timer-Leuchte  des Geräts leuchtet.



Das Gerät schaltet sich vor der eingestellten Zeit ein. Dadurch kann der Raum die gewünschte Temperatur zur programmierten Einschaltzeit erreichen (Aufwachfunktion).

Alle Timer abbrechen

- ▶ Taste **Set/C** drücken.
Die orangefarbene Timer-Leuchte  des Geräts erlischt.
Die aktuelle Uhrzeit wird auf der Fernbedienung angezeigt.



Kombination von Einschalt- und Ausschalt-Timer

Einschalt- und Ausschalt-Timer können gleichzeitig eingestellt werden. Jeder Timer kann so programmiert werden, dass er vor dem anderen aktiviert wird.

- ▶ Einschalt- und Ausschalt-Timer einstellen.
Die Einstellungen werden automatisch kombiniert.

Beispiel:

- Aktuelle Uhrzeit: 21:00
- Ausschalt-Timer auf 11:00 abends
- Einschalt-Timer auf 7:00 morgens

Durch einen Pfeil ( oder ) neben der Timer-Anzeige wird angezeigt, welcher Timer zuerst aktiviert wird.



Ein- und Ausschalt-Timer können nicht dazu programmiert werden, das Gerät mit unterschiedlichen Temperaturen oder anderen Einstellungen zu betreiben.

3.11.3 Geräuschreduktion

Diese Funktion verringert die Geräusche der Außeneinheit während des Betriebs. Sie ist besonders dann vorteilhaft, wenn Sie nachts auf die Nachbarn Rücksicht nehmen müssen.

- ▶ Während des Betriebs die Taste  drücken.

Beenden der Funktion:

- ▶ Taste  erneut drücken.





Während der Geräuschreduktion können einige Betriebsarten möglicherweise nicht ihr volles Leistungspotenzial erreichen. Der Geräuschpegel wird nicht reduziert, wenn dieser bei stabilem Zustand bereits niedrig genug ist.



3.11.4 Multi-Space-Betrieb



Der Multi-Space-Betrieb kann im automatischen Betrieb nicht aktiviert werden. Die Taste ist deaktiviert.

Durch Drücken dieser Taste kann das Klimagerät zum Kühlen oder Erwärmen mehrerer Räume in einem gut isolierten Haus verwendet werden.

- ▶ Während des Kühl- oder Heizbetriebs die Taste  drücken.
 - Im Heizbetrieb zeigt die Fernbedienung  an.
 - Im Kühlbetrieb zeigt die Fernbedienung  an.

Der Winkel des Luftströmungsgitters wechselt in die Position für die Fernabgabe von Luft. Die Fernbedienung zeigt  und  an.

Abbrechen des Multi-Space-Betriebs:

- ▶ Taste  erneut drücken.

Das Gerät arbeitet mit extra hoher Gebläsedrehzahl für die Fernabgabe von klimatisierter Luft. Nach 15 Minuten schaltet das Gerät auf hohe Gebläsedrehzahl um.



Die Taste **Fan** ist in dieser Betriebsart deaktiviert.



Die Wirksamkeit dieser Funktion kann je nach Raumaufteilung, Einbaulage des Gerätes und Isolationsgrad des betreffenden Raumes unterschiedlich sein.

3.11.5 Selbstreinigungsmodus

Der Selbstreinigungsmodus reduziert das Wachstum von Schimmelpilzen mittels Plasmacluster-Ionen und trocknet das Innere des Gerätes. Diese Funktion empfiehlt sich beim Wechsel der Jahreszeiten.

- ▶ Die Taste **Clean** drücken, wenn das Gerät nicht in Betrieb ist. Die Fernbedienung zeigt eine Minute lang  an. Die blaue Plasmacluster-Leuchte am Gerät leuchtet. Das Gerät schaltet sich nach 90 Minuten aus.

Abbrechen des Selbstreinigungsmodus:

- ▶ Taste **Stop** drücken. Die blaue Plasmacluster-Leuchte am Gerät erlischt.



Temperatur, Gebläsedrehzahl, Luftstromrichtung oder Timer können im Selbstreinigungsmodus nicht eingestellt werden.



Bereits gewachsener Schimmel kann durch diesen Vorgang nicht beseitigt werden.

3.11.6 Bewegungssensor

- ▶ Während des Automatikbetriebs die Taste **Eco** drücken, damit der Bewegungssensor (→ Bild 1, [6]) aktiv ist. Die Inneneinheit wird intelligent gesteuert, je nach Personenanwesenheit/-abwesenheit und der Menge an Bewegung im Raum.
 - **Funktion bei geringer Aktivität:** Wenn der Sensor 60 Minuten lang keine Bewegung im Raum erkennt, reduziert die Klimaanlage die Leistung. Sobald wieder Bewegung im Raum wahrgenommen wird, erhöht sich die Leistung auf den Normalwert.
 - **Funktion bei erhöhter Aktivität:** Wenn das erkannte Aktivitätslevel zunimmt, sinkt die eingestellte Temperatur. Im Kühlbetrieb steigt außerdem die Ventilatorgeschwindigkeit. Wenn automatisches vertikales Schwenken eingestellt ist, wird die Luftströmungsrichtung nach schräg unten gestellt.

Wenn der Bewegungssensor fälschlicherweise keine Person erkennt, kann dies folgende Ursachen haben:

- Es erfolgt über einen längeren Zeitraum keine Bewegung (z.B. eine schlafende Person, ein kleines Baby oder eine Person, die sich aufgrund von Verletzungen oder Krankheiten nicht bewegen kann).
- Nur ein kleiner Bereich der Haut ist freigelegt (z. B. Person, die mit einer Steppdecke bedeckt ist, dicke Kleidung trägt und mit dem Rücken zum Klimagerät zeigt).
- Bewegungen sind durch Möbel verdeckt.
- Geringe Temperaturdifferenz zwischen Raum und Körper der Person (Raumtemperatur über 30 °C.)

Wenn der Bewegungssensor fälschlicherweise eine oder mehrere Personen erkennt, kann dies folgende Ursachen haben:

- Kleintiere wie Katzen und Hunde laufen umher.
- Es tritt zu viel Sonnenlicht oder Warmluft in den Raum ein.
- Im Raum befindet sich ein Gegenstand mit hoher Temperatur, z. B. ein Heizgerät.
- Die Raumtemperatur ändert sich häufig kurzfristig.

3.11.7 Änderung der Helligkeit der Leuchten

Wenn die Leuchten des Geräts zu hell sind:

- ▶ Während des Betriebs die Taste **Display** drücken.
Die Plasmacluster-Leuchte am Gerät erlischt.
Die anderen Leuchten werden dunkel.

Aktivierung der Leuchten:

- ▶ Taste **Display** erneut drücken.

3.11.8 Zusatzbetrieb

Diese Betriebsart verwenden, wenn die Fernbedienung nicht verfügbar ist.

Einschalten:

- ▶ Die Taste **ON/OFF** drücken (→ Bild 1, [5]).
Die Betriebsleuchte  leuchtet und das Gerät startet im Automatikbetrieb. Gebläsedrehzahl und Temperatur sind auf Auto eingestellt.

Ausschalten:

- ▶ Die Taste **ON/OFF** erneut drücken.
Die Betriebsleuchte  erlischt.

3.12 Zusätzliche Hinweise für den Betrieb

Betriebstemperaturbereich

		Raumtemperatur	Außentemperatur
Kühlen	Oberer Grenzwert	+32 °C	+48 °C
	Unterer Grenzwert	+21 °C	-10 °C
Heizen	Oberer Grenzwert	+27 °C	+24 °C
	Unterer Grenzwert	-	-15 °C

Tab. 8



Die eingebaute Schutzeinrichtung kann den Betrieb des Gerätes bei Temperaturen außerhalb des oben genannten Bereichs blockieren.



Wenn die Luftfeuchtigkeit mehr als 80 % beträgt und das Gerät kontinuierlich im Kühlbetrieb arbeitet, kann sich am Luftauslass Kondensation bilden. Um dies zu vermeiden, öffnen Sie die vertikalen Lüftungsklappen so weit wie möglich (vertikal zum Boden) und stellen Sie eine hohe Leistung des Ventilators ein.

Bei Stromausfall

Dieses Klimagerät verfügt über eine Speicherfunktion, um Einstellungen bei Stromausfall zu speichern.

Nach Wiederherstellung der Stromversorgung startet das Gerät automatisch mit den gleichen Einstellungen neu, die vor dem Stromausfall aktiv waren, mit Ausnahme der Timereinstellungen.

Wenn die Timer vor einem Stromausfall eingestellt wurden, müssen diese erneut eingestellt werden.

Vorheizfunktion

Im Heizbetrieb startet das Gebläse der Inneneinheit 2 bis 5 Minuten nach dem Einschalten des Gerätes nicht, um zu verhindern, dass Kaltluft aus dem Gerät ausgeblasen wird.

Enteisungsfunktion

Wenn sich im Heizbetrieb Eis auf dem Wärmetauscher der Außeneinheit bildet, liefert eine Enteisungsautomatik für ca. 5 bis 10 Minuten Wärme, um das Eis zu entfernen. Während der Enteisung stoppen die Gebläse von Innen- und Außeneinheit und die grüne Betriebsleuchte  blinkt langsam.

Nach Abschluss der Enteisung kehrt das Gerät automatisch in den Heizbetrieb zurück.

Heizungseffizienz

Die Außenlufttemperatur hat großen Einfluss auf die Heizungseffizienz. Wenn die Heizungseffizienz aufgrund niedriger Außentemperaturen reduziert ist, eine zusätzliche Heizung verwenden.

Durch die erzwungene Luftzirkulation erfordert es einige Zeit, um den gesamten Raum zu beheizen.

4 Störungen

4.1 Empfundene Störungen

Die folgenden Zustände stellen keine Gerätefehlfunktionen dar.

Empfundene Störung	Ursache/Beschreibung
Gerät nicht in Betrieb	Das Gerät kann zum eigenen Schutz bis zu 3 Minuten lang den Betrieb einstellen. Das Gerät startet nicht sofort, wenn es unmittelbar nach dem Ausschalten wieder eingeschaltet wird. Das Gerät startet nach dem Wechsel der Betriebsart nicht sofort.
Das Gerät bläst keine Warmluft aus	Das Gerät wird vorgeheizt oder enteist.
Gerüche	Teppich- und Möbelgerüche, die in das Gerät gelangt sind, können vom Gerät ausgeblasen werden.
Knackgeräusche	Dieses Geräusch entsteht durch die Reibung des Geräts, das sich aufgrund von Temperaturänderungen ausdehnt oder zusammenzieht.
Leises Summen	Dieses Geräusch entsteht, wenn das Gerät Plasmacluster-Ionen erzeugt.
Rauschgeräusch	Dies ist das Geräusch des Kältemittelgases, das durch die Innen- und Außeneinheiten strömt.
Nebel am Luftaustritt der Inneneinheit	Im Kühlbetrieb wird dies durch die Differenz zwischen Raumtemperatur und Ablufttemperatur verursacht.
Dampfschwaden	Im Heizbetrieb kann während des Enteisens Wasserdampf aus der Außeneinheit austreten.
Außeneinheit stoppt nicht	Nach dem Ausschalten läuft das Gebläse der Außengerät noch ca. 1 Minute weiter, um das Gerät abzukühlen.
Gerüche treten aus dem Plasmacluster-Luftauslass aus	Dies ist der Geruch des vom Plasmacluster-Ionengenerator erzeugten Ozons. Die Ozonkonzentration ist sehr gering und beeinträchtigt Ihre Gesundheit nicht. Das in die Luft abgegebene Ozon zersetzt sich rasch, und seine Dichte im Raum steigt nicht weiter an.

Tab. 9

4.2 Störungen ohne Anzeige



Fehler	Abhilfe
Wenn das Gerät nicht startet	Prüfen, ob die Sicherung defekt ist bzw. der Leitungsschutzschalter ausgelöst hat.
Wenn das Gerät den Raum nicht effektiv heizt (oder kühlt)	<ul style="list-style-type: none"> • Filter auf Verschmutzung überprüfen und reinigen. • Außeneinheit überprüfen, um sicherzugehen, dass Luftansaugung oder -auslass nicht blockiert sind. • Auf richtige Temperatureinstellung überprüfen. • Darauf achten, dass Türen und Fenster fest geschlossen sind.

Fehler	Abhilfe
Wenn das Gerät kein Signal von der Fernbedienung empfängt	<ul style="list-style-type: none"> • Überprüfen Sie, ob die Batterien der Fernbedienung alt und/oder schwach geworden sind. • Versuchen, die Fernbedienung direkt auf das Signalempfängerfenster des Geräts zu richten. • Überprüfen, ob die Batterien der Fernbedienung richtig eingesetzt sind.
Die Verbindung zur App kann nicht aufgebaut werden.	<ul style="list-style-type: none"> • Überprüfen Sie die WLAN-Signalstärke. Ggf. Router näher an die Inneneinheit bringen oder einen WLAN-Repeater verwenden. • Überprüfen Sie die korrekte Eingabe der Anmeldedaten.



Tab. 10

4.3 Störungen mit Anzeige

Eine Störung am Gerät kann durch sequenzielles Blinken folgender Leuchten signalisiert werden:

- Betriebsleuchte  (grün)
- Timer-Leuchte  (orange)
- WLAN-Leuchte  (grün)

Die Anzahl der Blinkzeichen geben die Ziffer des Störungs-codes an.

Beispielsweise blinkt im Fall von Störung **23 - 4** die Betriebsleuchte  (grün) 2 mal, anschließend blinkt die Timer-Leuchte  (orange) 3 mal und die WLAN-Leuchte  (grün) 4 mal.





Struktur des Störungs-Codes

Der Störungs-Code besteht aus einem Haupt-Code und einem Zusatz-Code:

Haupt-Code	Bindestrich	Zusatz-Code
23	-	4

Tab. 11 Störungs-Code

Abrufen des Störungs-Codes

- ▶  auf der **Temp.**-Taste länger als 5 Sekunden drücken, wenn die Inneneinheit und die Fernbedienung ausgeschaltet sind. Die Fernbedienung zeigt 00 an und der Summer des Geräts gibt einen Signalton aus.
- ▶  oder  auf der **Temp.**-Taste drücken, um die Nummer schrittweise zwischen 00 und 31 zu ändern.
 - Der Summer gibt einen langen Signalton aus, wenn der angezeigte Haupt-Code zu einem aktiven Fehler gehört (23 im obigen Beispiel).
 - Andernfalls gibt der Summer einen kurzen Signalton aus.
- ▶ Taste **Fan** einmal drücken. Die Fernbedienung zeigt - 0 an.
- ▶  oder  auf der **Temp.**-Taste drücken, um die Nummer schrittweise zwischen - 0 und - 7 zu ändern.
 - Der Summer gibt einen langen Signalton aus, wenn der angezeigte Zusatz-Code zu einem aktiven Fehler gehört (- 4 im obigen Beispiel).
 - Andernfalls gibt der Summer einen kurzen Signalton aus.

5 Wartung



VORSICHT

Gefahr durch Stromschlag oder bewegte Teile

- ▶ Vor sämtlichen Wartungsarbeiten die Stromversorgung unterbrechen.
- ▶ Hier nicht aufgeführte Wartungsschritte nur durch einen zugelassenen Fachbetrieb durchführen lassen.

5.1 Jahreszeitenwechsel

Vor und nach dem Wechsel der Jahreszeiten die folgenden Schritte ausführen, um einen ordnungsgemäßen Betrieb zu gewährleisten:

- ▶ Gerät zum Trocknen im Selbstreinigungsmodus betreiben.
- ▶ Das Gerät stoppt den Betrieb nach 90 Minuten, alternativ das Gerät nach Beendigung der Selbstreinigung durch Drücken der Taste **Stop** auf der Fernbedienung und Ausschalten des Leistungsschalters stoppen.
- ▶ Luftfilter überprüfen und zur Reinigung herausnehmen.
- ▶ Luftfilter wieder einsetzen und den Lufteintritt und -austritt auf eventuelle Hindernisse überprüfen.

5.2 Reinigung des Geräts und der Fernbedienung

HINWEIS

Geräteschaden durch unsachgemäße Reinigung!

- ▶ Nicht direkt mit Wasser bespritzen oder übergießen.
- ▶ Kein heißes Wasser, Scheuerpulver oder starke Lösungsmittel verwenden.
- ▶ Inneneinheit und Fernbedienung zur Reinigung mit einem weichen Tuch abwischen.
- ▶ Außeneinheit nur durch einen zugelassenen Fachbetrieb reinigen lassen.

5.3 Reinigen des Luftfilters

Der Filter sollte alle zwei Wochen gereinigt werden.

- ▶ Gerät ausschalten.
- ▶ Den Luftfilter entnehmen, indem der Filter an den vorhandenen Griffen angehoben wird (→ Bild 3).
- ▶ Staub mit einem Staubsauger entfernen.
- ▶ Verschmutzten Filter mit warmem Wasser und einem milden Reinigungsmittel auswaschen.
- ▶ Den Filter vor dem Wiedereinbau im Schatten trocknen.
- ▶ Den Filter wieder einbauen indem die Haken des Filters in die Löcher des Geräts eingepasst werden (→ Bild 4).

5.4 Reinigen der Plasmacluster-Ionen-Einheit (PCI-Einheit)

Die regelmäßige Reinigung ermöglicht eine stabile Freisetzung hoher Konzentrationen von Plasmacluster-Ionen. PCI-Einheit (→ Bild 5), [1] alle 6 Monate reinigen.

- ▶ Schutzschalter ausschalten.
- ▶ Luftleitblech öffnen.



Das Herausnehmen der PCI-Einheit bei Geräten vom Typ CLC6001i... ist zur Reinigung nicht erforderlich.

- ▶ Auf die Oberseite der PCI-Verriegelung (→ Bild 6), [1] drücken und diese nach unten drehen.
- ▶ Die PCI-Einheit (→ Bild 7), [2] nach rechts schieben, bis die beiden Markierungen [1] übereinstimmen. Während dieses Vorgangs die PCI-Einheit abstützen, um ein Herunterfallen zu vermeiden.
- ▶ PCI-Einheit herausnehmen.

HINWEIS

- ▶ Die Anschlussklemmen (→ Bild 8), [2] der PCI-Einheit nicht berühren.
- ▶ Auf Verformungen der Elektrodenfläche [1] achten.
- ▶ Mit der PCI-Bürste [3] oder dem Tupfer (separat erhältlich) rund um die PCI-Elektrode [1] abgelagerten Staub entfernen.



VORSICHT

Es besteht die Gefahr, das Kinder die PCI-Bürste verschlucken.

- ▶ Bürste von Kindern fernhalten.
- ▶ Für den Einbau die oben aufgeführten Schritte in umgekehrter Reihenfolge ausführen.



Für hartnäckige Flecken den Tupfer mit ein bisschen Wasser verwenden.

5.5 Austausch der Plasmacluster-Ionen-Einheit (PCI-Einheit)

Die PCI-Einheit austauschen, wenn die blaue Plasmacluster-Leuchte 10 mal blinkt, nachdem das Klimagerät den Betrieb aufgenommen hat.

Die blaue Plasmacluster-Leuchte blinkt ca. 1 Minute nach Inbetriebnahme des Geräts um anzuzeigen, dass die PCI-Einheit die Erzeugung der Plasmacluster-Ionen einstellt.

- ▶ Wenden Sie sich für den Kauf einer neuen PCI-Einheit zum Austausch an Ihren Händler.

6 Umweltschutz und Entsorgung

Der Umweltschutz ist ein Unternehmensgrundsatz der Bosch-Gruppe. Qualität der Produkte, Wirtschaftlichkeit und Umweltschutz sind für uns gleichrangige Ziele. Gesetze und Vorschriften zum Umweltschutz werden strikt eingehalten.

Zum Schutz der Umwelt setzen wir unter Berücksichtigung wirtschaftlicher Gesichtspunkte bestmögliche Technik und Materialien ein.

Verpackung

Bei der Verpackung sind wir an den länderspezifischen Verwertungssystemen beteiligt, die ein optimales Recycling gewährleisten.

Alle verwendeten Verpackungsmaterialien sind umweltverträglich und wiederverwertbar.

Altgerät

Altgeräte enthalten Wertstoffe, die wiederverwertet werden können. Die Baugruppen sind leicht zu trennen. Kunststoffe sind gekennzeichnet. Somit können die verschiedenen Baugruppen sortiert und wiederverwertet oder entsorgt werden.

Elektro- und Elektronik-Altgeräte



Dieses Symbol bedeutet, dass das Produkt nicht zusammen mit anderen Abfällen entsorgt werden darf, sondern zur Behandlung, Sammlung, Wiederverwertung und Entsorgung in die Abfallsammelstellen gebracht werden muss.

Das Symbol gilt für Länder mit Elektronikschrottvorschriften, z. B. „Europäische Richtlinie 2012/19/EG über Elektro- und Elektronik-Altgeräte“. Diese Vorschriften legen die Rahmenbedingungen fest, die für die Rückgabe und das Recycling von Elektronik-Altgeräten in den einzelnen Ländern gelten.

Da elektronische Geräte Gefahrstoffe enthalten können, müssen sie verantwortungsbewusst recycelt werden, um mögliche Umweltschäden und Gefahren für die menschliche Gesundheit zu minimieren. Darüber hinaus trägt das Recycling von Elektronikschrott zur Schonung der natürlichen Ressourcen bei.

Für weitere Informationen zur umweltverträglichen Entsorgung von Elektro- und Elektronik-Altgeräten wenden Sie sich bitte an die zuständigen Behörden vor Ort, an Ihr Abfallentsorgungsunternehmen oder an den Händler, bei dem Sie das Produkt gekauft haben.

Weitere Informationen finden Sie hier:
www.weee.bosch-thermotechnology.com/

Batterien

Batterien dürfen nicht im Hausmüll entsorgt werden. Verbrauchte Batterien müssen in den örtlichen Sammelsystemen entsorgt werden.

Kältemittel R32



Das Gerät enthält fluoriertes Treibhausgas R32 (Treibhauspotential 675¹⁾) mit geringer Brennbarkeit und geringer Giftigkeit (A2L oder A2).

Die enthaltene Menge ist auf dem Typenschild der Außen-einheit angegeben.

Kältemittel sind eine Gefahr für die Umwelt und müssen gesondert gesammelt und entsorgt werden.

7 Datenschutzhinweise

Um eine Fernüberwachung und Fernsteuerung eines Bosch Heizungs-/ Lüftungssystems mit diesem Produkt zu ermöglichen, ist ein Internetanschluss erforderlich. Nach dem Verbinden mit dem Internet stellt dieses Produkt automatisch eine Verbindung zu einem Bosch-Server her. Hierbei werden die Verbindungsdaten, insbesondere IP-Adresse, automatisch übermittelt und durch Bosch Thermotechnik verarbeitet. Die Verarbeitung kann durch das Zurückstellen auf Werkseinstellungen dieses Produktes eingestellt werden. Weitere Hinweise zur Datenverarbeitung finden Sie in den nachfolgenden Datenschutzhinweisen und im Internet.



Wir, die **[DE] Bosch Thermotechnik GmbH, Sophienstraße 30-32, 35576 Wetzlar, Deutschland**, **[AT] Robert Bosch AG, Geschäftsbereich Thermotechnik, Göllnergasse 15-17, 1030 Wien, Österreich**, **[LU] Ferroknepper Buderus S.A., Z.I. Um Monkeler, 20, Op den Drieschen, B.P.201 L-4003**

Esch-sur-Alzette, Luxemburg verarbeiten Produkt- und Installationsinformationen, technische Daten und Verbindungsdaten, Kommunikationsdaten, Produktregistrierungsdaten und Daten zur Kundenhistorie zur Bereitstellung der Produktfunktionalität (Art. 6 Abs. 1 S. 1 b DSGVO), zur Erfüllung unserer Produktüberwachungspflicht und aus Produktsicherheitsgründen (Art. 6 Abs. 1 S. 1 f DSGVO), zur Wahrung unserer Rechte im Zusammenhang mit Gewährleistungs- und Produktregistrierungsfragen (Art. 6 Abs. 1 S. 1 f DSGVO), zur Analyse des Vertriebs unserer Produkte sowie zur Bereitstellung von individuellen und produktbezogenen Informationen und Angeboten (Art. 6 Abs. 1 S. 1 f DSGVO). Für die Erbringung von Dienstleistungen wie Vertriebs- und Marketingdienstleistungen, Vertragsmanagement, Zahlungsabwicklung, Programmierung, Datenhosting und Hotline-Services können wir externe Dienstleister und/oder mit Bosch verbundene Unternehmen beauftragen und Daten an diese übertragen. In bestimmten Fällen, jedoch nur, wenn ein angemessener Datenschutz gewährleistet ist, können personenbezogene Daten an Empfänger außerhalb des Europäischen Wirtschaftsraums übermittelt werden. Weitere Informationen werden auf Anfrage bereitgestellt. Sie können sich unter der folgenden Anschrift an unseren Datenschutzbeauftragten wenden: Datenschutzbeauftragter, Information Security and Privacy (C/ISP), Robert Bosch GmbH, Postfach 30 02 20, 70442 Stuttgart, DEUTSCHLAND.

Sie haben das Recht, der auf Art. 6 Abs. 1 S. 1 f DSGVO beruhenden Verarbeitung Ihrer personenbezogenen Daten aus Gründen, die sich aus Ihrer besonderen Situation ergeben, oder zu Zwecken der Direktwerbung jederzeit zu widersprechen. Zur Wahrnehmung Ihrer Rechte kontaktieren Sie uns bitte unter **[DE] privacy.ttde@bosch.com**, **[AT] DPO@bosch.com**, **[LU] DPO@bosch.com**. Für weitere Informationen folgen Sie bitte dem QR-Code.

1) auf Grundlage von Anhang I der Verordnung (EU) Nr. 517/2014 des Europäischen Parlaments und des Rates vom 16. April 2014.

Πίνακας περιεχομένων

1	Επεξήγηση συμβόλων και υποδείξεις ασφαλείας	34
1.1	Επεξήγηση συμβόλων	34
1.2	Γενικές υποδείξεις ασφαλείας	34
1.3	Ειδοποιήσεις σχετικά με τις παρούσες οδηγίες	35
2	Στοιχεία για το προϊόν	36
2.1	Δήλωση συμμόρφωσης	36
2.2	Απλοποιημένη δήλωση συμμόρφωσης ΕΕ για ασύρματες εγκαταστάσεις	36
2.3	Τεχνικά χαρακτηριστικά τηλεχειριστηρίου	36
2.4	Τεχνικά χαρακτηριστικά IP-Gateway	36
3	Χειρισμός	36
3.1	Επισκόπηση εσωτερικής μονάδας	36
3.2	Επισκόπηση τηλεχειριστηρίου	36
3.3	Χειρισμός μέσω της εφαρμογής	37
3.3.1	Τεχνικές προϋποθέσεις	37
3.3.2	Λήψη εφαρμογής	37
3.3.3	Σύνδεση εφαρμογής	37
3.4	Τοποθέτηση ή αντικατάσταση μπαταριών	37
3.5	Ρύθμιση τρέχουσας ώρας	37
3.6	Χρήση του τηλεχειριστηρίου	37
3.7	Ρύθμιση κύριου τρόπου λειτουργίας	38
3.8	Οικονομική λειτουργία	38
3.9	Λειτουργία Plasmacluster	38
3.10	Λειτουργία πλήρους ισχύος	38
3.11	Περαιτέρω λειτουργίες	39
3.11.1	Ρύθμιση λειτουργίας στρέψης	39
3.11.2	Λειτουργία χρονοδιακόπτη	39
3.11.3	Μείωση θορύβου	40
3.11.4	Λειτουργία Multi Space	40
3.11.5	Λειτουργία αυτοκαθαρισμού	40
3.11.6	Αισθητήρας κίνησης	40
3.11.7	Αλλαγή φωτεινότητας των λυχνιών	41
3.11.8	Βοηθητική λειτουργία	41
3.12	Πρόσθετες υποδείξεις για τη λειτουργία	41
4	Βλάβες	42
4.1	Φαινομενικές βλάβες	42
4.2	Βλάβες χωρίς ένδειξη	42
4.3	Βλάβες με ένδειξη	42
5	Συντήρηση	43
5.1	Αλλαγή εποχών	43
5.2	Καθαρισμός της συσκευής και του τηλεχειριστηρίου	43
5.3	Καθαρισμός του φίλτρου αέρα	43
5.4	Καθαρισμός της μονάδας ιόντων Plasmacluster (μονάδα PCI)	43
5.5	Αντικατάσταση της μονάδας ιόντων Plasmacluster (μονάδα PCI)	43
6	Προστασία του περιβάλλοντος και απόρριψη	44
7	Ειδοποίηση σχετικά με την προστασία δεδομένων προσωπικού χαρακτήρα	44

1 Επεξήγηση συμβόλων και υποδείξεις ασφαλείας

1.1 Επεξήγηση συμβόλων

Προειδοποιητικές υποδείξεις

Στις προειδοποιητικές υποδείξεις, λέξεις κλειδιά υποδεικνύουν το είδος και τη σοβαρότητα των συνεπειών που επιφέρει η μη τήρηση των μέτρων για την αποφυγή του κινδύνου.

Οι παρακάτω λέξεις κλειδιά έχουν οριστεί και μπορεί να χρησιμοποιούνται στο παρόν έγγραφο:



ΚΙΝΔΥΝΟΣ σημαίνει, ότι θα προκληθούν σοβαροί έως θανατηφόροι τραυματισμοί.



ΠΡΟΕΙΔΟΠΟΙΗΣΗ σημαίνει ότι υπάρχει κίνδυνος πρόκλησης σοβαρών έως θανατηφόρων τραυματισμών.



ΠΡΟΣΟΧΗ σημαίνει ότι υπάρχει κίνδυνος πρόκλησης ελαφρών ή μέτριας σοβαρότητας τραυματισμών.

ΕΙΔΟΠΟΙΗΣΗ



ΕΙΔΟΠΟΙΗΣΗ σημαίνει ότι υπάρχει κίνδυνος πρόκλησης υλικών ζημιών.

Σημαντικές πληροφορίες



Σημαντικές πληροφορίες που δεν αφορούν κινδύνους για άτομα ή αντικείμενα επισημαίνονται με το εμφανιζόμενο σύμβολο πληροφοριών.

«Plasmacluster» is a trademark of Sharp Corporation.

Σύμβολο	Σημασία
	Προειδοποίηση για εύφλεκτες ουσίες: Το ψυκτικό μέσο R32 σε αυτό το προϊόν είναι ένα ελάχιστα εύφλεκτο και χαμηλής τοξικότητας αέριο (A2L ή A2).
	Η συντήρηση πρέπει να εκτελείται από καταρτισμένο άτομο, που θα τηρεί τις υποδείξεις των οδηγιών συντήρησης.
	Κατά τη λειτουργία τηρείτε τις υποδείξεις των οδηγιών χρήσης.

Πίν. 1

1.2 Γενικές υποδείξεις ασφαλείας

Υποδείξεις για την ομάδα ενδιαφέροντος

Οι παρούσες οδηγίες χρήσης απευθύνονται στον υπεύθυνο λειτουργίας του συστήματος κλιματισμού. Οι οδηγίες που υπάρχουν σε όλα τα σχετιζόμενα με την εγκατάσταση εγχειρίδια πρέπει να τηρούνται. Η μη τήρηση μπορεί να οδηγήσει σε υλικές ζημιές και τραυματισμούς ή ακόμα και να θέσει σε κίνδυνο τη ζωή ατόμων.

- ▶ Διαβάστε τις οδηγίες χρήσης όλων των τμημάτων της εγκατάστασης πριν από τον χειρισμό και φυλάξτε τις.
- ▶ Τηρείτε τις υποδείξεις ασφαλείας και προειδοποίησης.

⚠ Προβλεπόμενη χρήση

Η εσωτερική μονάδα προορίζεται για εγκατάσταση στο εσωτερικό του κτηρίου με σύνδεση σε μια εξωτερική μονάδα και επιπλέον εξαρτήματα συστήματος, π.χ. στοιχεία ρύθμισης.

Η εξωτερική μονάδα προορίζεται για εγκατάσταση στο εξωτερικό του κτηρίου με σύνδεση σε μία ή περισσότερες εσωτερικές μονάδες και επιπλέον εξαρτήματα συστήματος, π.χ. στοιχεία ρύθμισης.

Κάθε άλλη χρήση θεωρείται μη προδιαγραφόμενη. Η εταιρεία δεν φέρει καμία ευθύνη για μη προβλεπόμενη χρήση και τυχόν ζημιές που θα προκληθούν από τέτοια χρήση.

Για την εγκατάσταση σε ορισμένους χώρους (υπόγειο γκαράζ, λεβητοστάσια, μπαλκόνια ή οποιουδήποτε ημιυπαίθριους χώρους):

- ▶ Λάβετε αρχικά υπόψη σας τις απαιτήσεις του χώρου εγκατάστασης, όπως αυτές ορίζονται στο τεχνικό εγχειρίδιο.

⚠ Γενικοί κίνδυνοι από το ψυκτικό υγρό

- ▶ Αυτή η συσκευή είναι γεμισμένη με ψυκτικό μέσο. Το ψυκτικό αέριο μπορεί να σχηματίσει τοξικά αέρια σε περίπτωση επαφής με φωτιά.
- ▶ Η εγκατάσταση πρέπει να επιθεωρείται και να συντηρείται τακτικά από εξουσιοδοτημένο συνεργάτη.
- ▶ Αν υπάρχει υποψία διαρροής ψυκτικού υγρού, αερίστε καλά τον χώρο και ενημερώστε την εγκεκριμένη τεχνική εταιρεία.

⚠ Μετατροπές και επισκευές

Τυχόν μη προβλεπόμενες τροποποιήσεις στο σύστημα κλιματισμού ενδέχεται να προκαλέσουν τραυματισμούς ή/και υλικές ζημιές.

- ▶ Αναθέτετε τις εργασίες μόνο σε εκπαιδευμένο συνεργάτη.
- ▶ Μην πραγματοποιείτε τροποποιήσεις στην εξωτερική μονάδα, στην εσωτερική μονάδα ή σε άλλα τμήματα του συστήματος κλιματισμού.
- ▶ Πριν από όλες τις εργασίες συντήρησης, αποσυνδέστε το σύστημα κλιματισμού από την παροχή ηλεκτρικού ρεύματος.

⚠ Υποδείξεις για τον χειρισμό της εγκατάστασης

Η εσφαλμένη χρήση του συστήματος κλιματισμού μπορεί να βλάψει την υγεία σας.

- ▶ Μην αφήνετε το σώμα εκτεθειμένο για παρατεταμένο χρονικό διάστημα απευθείας στο ρεύμα αέρα.
- ▶ Για βρέφη, παιδιά, ηλικιωμένους, κληνήρεις ή άλλα άτομα με αναπηρία βεβαιωθείτε ότι η θερμοκρασία χώρου είναι κατάλληλη για τα άτομα που βρίσκονται στον χώρο.

- ▶ Ποτέ μην εισάγετε αντικείμενα στη συσκευή, υπάρχει κίνδυνος τραυματισμού.

Ο εσφαλμένος χειρισμός της συσκευής μπορεί να προκαλέσει από μείωση της ισχύος έως ζημιές στη συσκευή και τραυματισμούς.

- ▶ Μην μπλοκάρτε τις εισόδους και τις εξόδους αέρα των συσκευών.
- ▶ Κλείνετε τις πόρτες και τα παράθυρα κατά τη διάρκεια της λειτουργίας.
- ▶ Προστατεύετε την εσωτερική μονάδα από είσοδο νερού.
- ▶ Ελέγχετε τακτικά τον σκελετό στήριξης της εξωτερικής μονάδας για φθορά και σταθερή έδραση.
- ▶ Μην ασκείτε βάρος στην εξωτερική μονάδα, π.χ. με αντικείμενα ή άτομα.
- ▶ Διατηρείτε στο ελάχιστο σκόνη, ατμούς και υγρασία στον χώρο τοποθέτησης της εσωτερικής μονάδας.
- ▶ Μην χρησιμοποιείτε εύφλεκτα αέρια κοντά στη συσκευή, π.χ. από σπρέι.
- ▶ Αν κάτι σχετικά με το κλιματιστικό δεν φαίνεται εντάξει (π.χ. οσμή καμένου, χαλασμένο καλώδιο), διακόψτε αμέσως τη λειτουργία και αποσυνδέστε την παροχή ηλεκτρικού ρεύματος.

⚠ Ασφάλεια ηλεκτρικών συσκευών για οικιακή και άλλες παρόμοιες χρήσεις

Για την αποφυγή κινδύνων από ηλεκτρικές συσκευές ισχύουν σύμφωνα με το πρότυπο EN 60335-1 οι παρακάτω προδιαγραφές:

«Η χρήση αυτής της συσκευής από παιδιά άνω των 8 ετών καθώς και από άτομα με μειωμένες φυσικές, αισθητηριακές και νοητικές δεξιότητες ή ελλιπή εμπειρία και γνώση επιτρέπεται, εφόσον βρίσκονται κάτω από επίτηρηση ή έχουν ενημερωθεί για την ασφαλή χρήση της συσκευής και έχουν κατανοήσει τους κινδύνους που απορρέουν από τη χρήση της. Τα παιδιά δεν επιτρέπεται να χρησιμοποιούν τη συσκευή ως παιχνίδι. Ο καθαρισμός και η συντήρηση εκ μέρους του χρήστη δεν επιτρέπεται να εκτελούνται από παιδιά χωρίς επίτηρηση.»

«Αν υπάρχει βλάβη στη γραμμή ηλεκτρικής τροφοδοσίας θα πρέπει να αντικατασταθεί από τον κατασκευαστή ή το σχετικό τμήμα εξυπηρέτησης πελατών ή από άτομο με κατάλληλη κατάρτιση, προκειμένου να αποφευχθούν οι κίνδυνοι.»

1.3 Ειδοποιήσεις σχετικά με τις παρούσες οδηγίες

Οι εικόνες βρίσκονται όλες μαζί στο τέλος του παρόντος εγχειριδίου. Το κείμενο περιλαμβάνει παραπομπές σε αυτές τις εικόνες.

Ανάλογα με το μοντέλο, τα προϊόντα μπορεί να διαφέρουν από την απεικόνιση του παρόντος εγχειριδίου.

2 Στοιχεία για το προϊόν

2.1 Δήλωση συμμόρφωσης

Το προϊόν αυτό συμμορφώνεται όσον αφορά στην κατασκευή και στη λειτουργία του με τις ευρωπαϊκές και εθνικές προδιαγραφές.

CE Με τη σήμανση CE δηλώνεται η συμμόρφωση του προϊόντος με όλη την εφαρμόσιμη νομοθεσία ΕΕ, η οποία προβλέπει την εφαρμογή αυτής της σήμανσης.

Το πλήρες κείμενο της δήλωσης συμμόρφωσης διατίθεται στο διαδίκτυο: www.bosch-climate.gr.

2.2 Απλοποιημένη δήλωση συμμόρφωσης ΕΕ για ασύρματες εγκαταστάσεις

Με το παρόν δηλώνει η Bosch Thermotechnik GmbH, ότι το προϊόν Climate Class 6000i/8000i που περιγράφεται στις παρούσες οδηγίες ανταποκρίνεται στην ασύρματη τεχνολογία της οδηγίας 2014/53/ΕΕ.

Το πλήρες κείμενο της δήλωσης συμμόρφωσης ΕΕ διατίθεται στο διαδίκτυο: www.bosch-climate.gr.

2.3 Τεχνικά χαρακτηριστικά τηλεχειριστηρίου

Τροφοδοσία τάσης	Μπαταρίες 2 AAA
Εμβέλεια σήματος	7 m
Επιτρεπόμενη θερμοκρασία περιβάλλοντος	-5 °C ... 50 °C

Πίν. 2

2.4 Τεχνικά χαρακτηριστικά IP-Gateway

	Μονάδα	Τιμή
U	V _{DC}	5
P _{max}	W	2,5
f (RF)	GHz	2,4 (802.11 b/g/n) (P = max. + 20 dBm)
T _{amb}	°C	-20 ... 50
BUS	-	UART
Κλάση IP	-	IP40

Πίν. 3

3 Χειρισμός

3.1 Επισκόπηση εσωτερικής μονάδας

Υπόμνημα για το Σχήμα 1:

- [1] Είσοδος αέρα εσωτερικής μονάδας
- [2] Φίλτρο αέρα
- [3] Επάνω κάλυμμα
- [4] Οριζόντιο πλέγμα ροής αέρα
- [5] Πλήκτρο ON/OFF και δέκτης
- [6] Αισθητήρας κίνησης
- [7] Κατακόρυφο πλέγμα ροής αέρα
- [8] Έξοδος αέρα εσωτερικής μονάδας
- [9] Λυχνία λειτουργίας (πράσινη)
- [10] Λυχνία χρονοδιακόπτη (πορτοκαλί)
- [11] Λυχνία WLAN (πράσινη)
- [12] Λυχνία Plasmacluster (μπλε)

3.2 Επισκόπηση τηλεχειριστηρίου

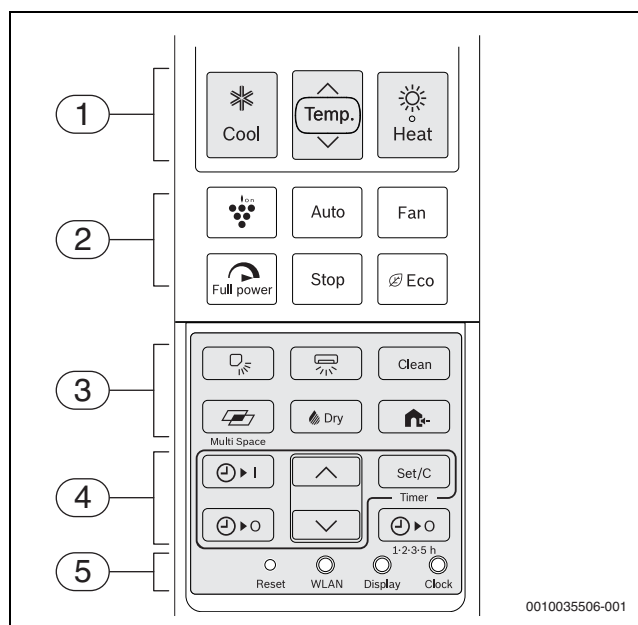

Θέση	Πατήστε το πλήκτρο	Λειτουργία
1	Heat	Λειτουργία θέρμανσης
	Θερμ.	Ρύθμιση ονομαστικής θερμοκρασίας
	Cool	Λειτουργία ψύξης
2	Plasmacluster	Λειτουργία Plasmacluster
	Auto	Αυτόματη λειτουργία
	Fan	Ρύθμιση ταχύτητας ανεμιστήρα
	Full power	Λειτουργία πλήρους ισχύος
	Διακοπή	Απενεργοποιήστε τον λέβητα.
3	Eco	Οικονομική λειτουργία
	Vertical air flow	Ρύθμιση κάθετης ροής αέρα
	Horizontal air flow	Ρύθμιση οριζόντιας ροής αέρα
	Clean	Λειτουργία αυτοκαθαρισμού
	Multi Space	Λειτουργία Multi Space
4	Dry	Λειτουργία αφύγρανσης
	Home	Αθόρυβη λειτουργία εξωτερική μονάδας
	On/Off	Χρονοδιακόπτης ενεργοποίησης
	Off	Χρονοδιακόπτης απενεργοποίησης
	Timer	Ρύθμιση ώρας χρονοδιακόπτη
5	Set/C	Ενεργοποίηση ή ακύρωση χρονοδιακόπτη
	1-2-3-5 h	Χρονοδιακόπτης έως την απενεργοποίηση μετά από 1 έως 5 ώρες
	Reset	Επαναφορά του τηλεχειριστηρίου στις εργοστασιακές ρυθμίσεις
	WLAN	Για δημιουργία σύνδεσης με την εφαρμογή Bosch HomeCom Easy
	Οθόνη	Αλλαγή φωτεινότητας των λυχνιών
Clock	Ρυθμίστε την τρέχουσα ώρα.	

Πίν. 4 Πλήκτρα του τηλεχειριστηρίου



Αν το τηλεχειριστήριο δεν αντιδρά πλέον εξαιτίας βλάβης, πιέστε το πλήκτρο **Reset** με μια βελόνα ή με μια οδοντογλυφίδα.

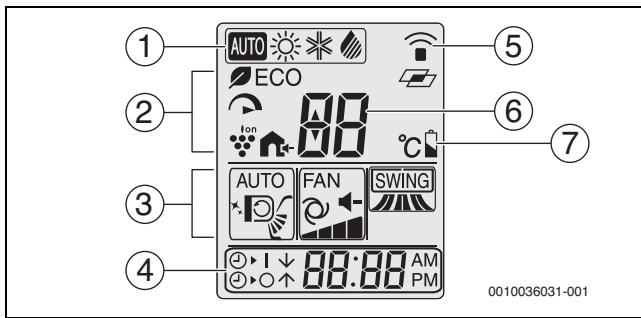

Θέση	Σύμβολο	Λειτουργία
1	AUTO	Αυτόματη λειτουργία ενεργή
	☀	Λειτουργία θέρμανσης ενεργή
	✱	Λειτουργία ψύξης ενεργή
	🌀	Λειτουργία αφύγρανσης ενεργή
2	ECO	Λειτουργία eco ενεργή
	↻	Λειτουργία πλήρους ισχύος ενεργή
	🍇	Λειτουργία Plasmacluster ενεργή
3	AUTO...	Τρέχουσα ρυθμισμένη κάθετη ροή αέρα
	✖️	Σύμβολο για τη λειτουργία αυτοκαθαρισμού
	FAN...	Τρέχουσα ρυθμισμένη κάθετη ροή αέρα
	SWING...	Τρέχουσα ρυθμισμένη οριζόντια ροή αέρα
4	⌚	Χρονοδιακόπτης ενεργοποίησης ενεργός
	⌚	Χρονοδιακόπτης απενεργοποίησης ενεργός
	-	Ένδειξη ώρας
5	📶	Σύμβολο μετάδοσης σήματος
	📶	Σύμβολο για τη λειτουργία Multi Space
6	-	Ρυθμισμένη θερμοκρασία
7	🔋	Κατάσταση μπαταρίας

Πίν. 5 Σύμβολα στην οθόνη του τηλεχειριστηρίου

3.3 Χειρισμός μέσω της εφαρμογής

Μπορείτε να ελέγχετε τις σημαντικότερες λειτουργίες της εσωτερικής μονάδας με την εφαρμογή Bosch HomeCom Easy πανεύκολα μέσω smartphone.

Μπορείτε να συνεχίσετε να χρησιμοποιείτε το τηλεχειριστήριο της εσωτερικής μονάδας.

3.3.1 Τεχνικές προϋποθέσεις

Λειτουργία	<ul style="list-style-type: none"> Android IOS
Δρομολογητής	Δρομολογητής του εμπορίου με σήμα 2,4 GHz
WLAN στάνταρ	IEEE 802.11b/g/n

Πίν. 6

3.3.2 Λήψη εφαρμογής

Μπορείτε να κατεβάσετε την εφαρμογή από το Apple App Store για iOS καθώς και από το Google Play Store για Android. Βεβαιωθείτε ότι είναι εγκατεστημένη πάντα η πιο πρόσφατη έκδοση στο smartphone σας για να επωφεληθείτε από τις ενημερώσεις λειτουργίας και ασφαλείας.

- ▶ Σαρώστε τον κωδικό QR (→ Σχ. 9).
- ▶ Κατεβάστε την εφαρμογή Bosch HomeCom Easy.

3.3.3 Σύνδεση εφαρμογής

Προϋπόθεση:

- Η ένταση σήματος του WLAN επαρκεί για τη δημιουργία σύνδεσης με το Internet. Αν το σήμα δεν είναι ισχυρό, χρησιμοποιήστε αναμεταδότη WLAN.
- ▶ Εκκινήστε την εφαρμογή Bosch HomeCom Easy (→ Σχ. 10). Η εφαρμογή σας καθοδηγεί κατά την πρώτη χρήση βήμα βήμα σε όλη τη διαδικασία σύνδεσης.

3.4 Τοποθέτηση ή αντικατάσταση μπαταριών

Χρησιμοποιήστε μπαταρίες μεγέθους 2 AAA (R03). Δεν συνιστάται η χρήση επαναφορτιζόμενων μπαταριών.

Σε συνθήκες κανονικής χρήσης η διάρκεια ζωής των μπαταριών είναι περίπου 1 έτος. Αντικαταστήστε τις μπαταρίες, όταν στο τηλεχειριστήριο εμφανιστεί η ένδειξη

- ▶ Αφαιρέστε το κάλυμμα της θήκης μπαταριών (→ Σχήμα 1).
- ▶ Τοποθετήστε τις μπαταρίες προσέχοντας τη σωστή πολικότητα. Εφόσον οι μπαταρίες είναι σωστά τοποθετημένες, εμφανίζεται στην οθόνη η ένδειξη "AM 6:00".
- ▶ Τοποθετήστε ξανά το κάλυμμα της θήκης μπαταριών.

ΕΙΔΟΠΟΙΗΣΗ

- ▶ Σε περίπτωση αντικατάστασης, αλλάζετε πάντα και τις δύο μπαταρίες και φροντίστε να είναι του ίδιου τύπου.
- ▶ Αν η συσκευή δεν πρόκειται να χρησιμοποιηθεί για παρατεταμένο χρονικό διάστημα, αφαιρέστε τις μπαταρίες από το τηλεχειριστήριο.

3.5 Ρύθμιση τρέχουσας ώρας

Η ώρα μπορεί να εμφανίζεται με δύο τρόπους: Σε μορφή 12 ωρών ή σε μορφή 24 ωρών.

- ▶ Για να επιλέξετε τη μορφή 12 ωρών, πατήστε το πλήκτρο **Clock** μία φορά.
- ▶ Για να επιλέξετε τη μορφή 24 ωρών, πατήστε το πλήκτρο **Clock** δύο φορές.
- ▶ Πατήστε το πλήκτρο **^** ή **v** για να ρυθμίσετε την τρέχουσα ώρα. Κρατήστε το πλήκτρο πατημένο για γρήγορη εναλλαγή των ψηφίων εμπρός ή πίσω.
- ▶ Πατήστε το πλήκτρο **Set/C**. Στην ένδειξη αναβοσβήνει η άνω και κάτω τελεία (:).



Με ενεργοποιημένο τον χρονοδιακόπτη δεν είναι δυνατή η ρύθμιση της ώρας. Για τη ρύθμιση της ώρας η λειτουργία χρονοδιακόπτη πρέπει να ακυρωθεί.

3.6 Χρήση του τηλεχειριστηρίου

Η εμβέλεια σήματος είναι 7 m. Αντικείμενα που βρίσκονται ενδιάμεσα ή η χρήση συγκεκριμένων λαμπτήρων φθορισμού στον ίδιο χώρο μπορεί να επηρεάσουν τη μετάδοση του σήματος.

- ▶ Στρέψτε το τηλεχειριστήριο προς το παράθυρο λήψης σήματος της συσκευής και πατήστε το επιθυμητό πλήκτρο. Η συσκευή κάνει έναν ήχο "μπιπ", όταν λάβει ένα σήμα.

ΕΙΔΟΠΟΙΗΣΗ

Η απρόσκοπτη λειτουργία του τηλεχειριστηρίου μπορεί να επηρεαστεί μόνιμα.

- ▶ Μην αφήνετε το τηλεχειριστήριο εκτεθειμένο σε άμεσο ηλιακό φως.
- ▶ Μην αφήνετε το τηλεχειριστήριο κοντά σε πηγές θερμότητας.
- ▶ Προστατεύστε το τηλεχειριστήριο από υγρασία και χτυπήματα.

3.7 Ρύθμιση κύριου τρόπου λειτουργίας

Ενεργοποίηση συσκευής

- ▶ Πατήστε το πλήκτρο * (λειτουργία ψύξης), το πλήκτρο ☀ (λειτουργία θέρμανσης), το πλήκτρο **Auto** (αυτόματη λειτουργία) ή το πλήκτρο **Dry** (λειτουργία αφύγρανσης).
Ανάβει η πράσινη λυχνία λειτουργίας .
- ▶ Πατήστε το πλήκτρο **Temp.**, για να ρυθμίσετε την επιθυμητή θερμοκρασία.
 - Στη λειτουργία ψύξης/ θέρμανσης /αυτόματη το εύρος θερμοκρασίας είναι 16-30°C.
 - Στην αυτόματη λειτουργία, η συσκευή μεταβαίνει αυτόματα από τη λειτουργία θέρμανσης στη λειτουργία ψύξης και αντίστροφα, για να διατηρήσει την επιθυμητή θερμοκρασία.
 - Στη λειτουργία αφύγρανσης μπορεί να ρυθμιστεί μια διαφορά θερμοκρασίας έως ± 2 °C σε σχέση με τη θερμοκρασία χώρου.

Παραδείγματα λειτουργίας αφύγρανσης:

 1 °C	1°C υψηλότερη
 2 °C	2°C χαμηλότερη

Πίν. 7



Σε πολύ χαμηλές εξωτερικές θερμοκρασίες η ισχύς θέρμανσης του συστήματος κλιματισμού ενδέχεται να μην επαρκεί. Συνιστούμε να ενεργοποιήσετε περισσότερους θερμαντήρες.

Ρύθμιση βαθμίδας ανεμιστήρα

- ▶ Πατήστε το πλήκτρο **Fan**, για να ρυθμίσετε την επιθυμητή ταχύτητα στροφών ανεμιστήρα.

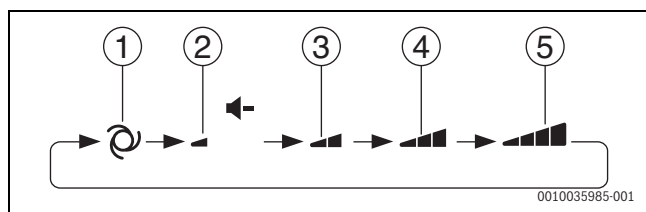

- [1] Auto
- [2] Αθόρυβη λειτουργία
- [3] Ήπια λειτουργία
- [4] Χαμηλή ταχύτητα
- [5] υψηλή



Στην αυτόματη λειτουργία ή στη λειτουργία αφύγρανσης δεν είναι δυνατή η ρύθμιση της βαθμίδας ανεμιστήρα.

Απενεργοποίηση συσκευής

- ▶ Πατήστε το πλήκτρο **Stop**.
Η πράσινη λυχνία λειτουργίας  σβήνει.

3.8 Οικονομική λειτουργία

Στον τρόπο λειτουργίας eco, το κλιματιστικό λειτουργεί με κατανάλωση ρεύματος χαμηλότερη από τη συνηθισμένη.



- ▶ Στη διάρκεια της λειτουργίας πατήστε το πλήκτρο **Eco**, για να μειώσετε την κατανάλωση ρεύματος.
Στο τηλεχειριστήριο εμφανίζεται το σύμβολο , όταν αυτός ο τρόπος λειτουργίας είναι ενεργός.

Για την ακύρωση του τρόπου λειτουργίας:

- ▶ Πατήστε ξανά το πλήκτρο **Eco**.

3.9 Λειτουργία Plasmacluster

Τα ιόντα Plasmacluster που απελευθερώνονται στον χώρο δρουν αποτελεσματικά εναντίον των βλαβερών ουσιών που μεταφέρονται με τον αέρα όπως π.χ. μύκητες, ιοί και αλλεργιογόνα.

- ▶ Στη διάρκεια της λειτουργίας πατήστε το πλήκτρο .
Στο τηλεχειριστήριο εμφανίζεται το σύμβολο .
Στη συσκευή ανάβει η μπλε λυχνία Plasmacluster.

Για ακύρωση:



- ▶ Πατήστε ξανά το πλήκτρο .
Η μπλε λυχνία Plasmacluster στη συσκευή σβήνει.

ΕΙΔΟΠΟΙΗΣΗ

- ▶ Η χρήση της λειτουργίας Plasmacluster αποθηκεύεται και ενεργοποιείται ταυτόχρονα με την επόμενη ενεργοποίηση του κλιματιστικού.
- ▶ Για εκτέλεση της λειτουργίας Plasmacluster σε λειτουργία ανεμιστήρα μόνο, πατήστε το πλήκτρο Plasmacluster όταν η συσκευή δεν λειτουργεί. Το σύμβολο τρόπου λειτουργίας επάνω αριστερά στο τηλεχειριστήριο εξαφανίζεται. Η ρύθμιση της ταχύτητας στροφών ανεμιστήρα δεν είναι δυνατή στην αυτόματη λειτουργία.

3.10 Λειτουργία πλήρους ισχύος

Σε αυτόν τον τρόπο λειτουργίας το κλιματιστικό λειτουργεί με μέγιστη ισχύ για την ταχεία θέρμανση ή ψύξη του χώρου.

- ▶ Στη διάρκεια της λειτουργίας πατήστε το πλήκτρο .
Στο τηλεχειριστήριο εμφανίζεται το σύμβολο  και η ένδειξη θερμοκρασίας εξαφανίζεται.

Ακύρωση της λειτουργίας πλήρους ισχύος:

- ▶ Πατήστε ξανά το πλήκτρο .
Εκτελείται επαναφορά της συσκευής στις αρχικές ρυθμίσεις της.



Η λειτουργία πλήρους ισχύος ακυρώνεται αυτόματα μετά από μία ώρα.



Στη λειτουργία πλήρους ισχύος δεν είναι δυνατή η ρύθμιση της θερμοκρασίας ή της ταχύτητας στροφών ανεμιστήρα.

3.11 Περαιτέρω λειτουργίες

3.11.1 Ρύθμιση λειτουργίας στρέψης

ΕΙΔΟΠΟΙΗΣΗ

Αν οι περιόδους ροής αέρα παραμείνουν κατά τη διάρκεια της λειτουργίας ψύξης ή αφύγρανσης για παρατεταμένο χρονικό διάστημα στη χαμηλότερη θέση, μπορεί να εκκρεύσει συμπύκνωμα. Η ρύθμιση των περιόδων ρεύματος αέρα με το χέρι μπορεί να προκαλέσει βλάβες.

- ▶ Η ρύθμιση των περιόδων ρεύματος αέρα πρέπει να γίνεται αποκλειστικά με το τηλεχειριστήριο.

Κάθετη στρέψη

- ▶ Πατήστε το πλήκτρο , για να ρυθμίσετε την επιθυμητή κατεύθυνση ροής αέρα.

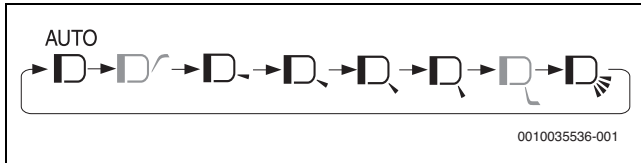

Η δυνατότητα ρύθμισης της κατεύθυνσης ροής αέρα εξαρτάται από τον επιλεγμένο τρόπο λειτουργίας:

- Στη λειτουργία ψύξης ή αφύγρανσης, ο αέρας μπορεί επίσης να κατευθυνθεί και προς την οροφή.
- Στη λειτουργία θέρμανσης η ροή αέρα μπορεί να κατευθυνθεί, αντιθέτως, προς το δάπεδο.
- Στην αυτόματη λειτουργία δεν είναι δυνατή η ρύθμιση της κατεύθυνσης ροής αέρα προς την οροφή ή το δάπεδο.

Στη ρύθμιση **AUTO** η συμπεριφορά της συσκευής είναι η εξής:

- **Λειτουργία ψύξης:** Η ροή αέρα κατευθύνεται διαγωνίως προς τα κάτω και έπειτα μετατοπίζεται οριζόντια ή διαγωνίως προς τα πάνω, οδηγώντας τον δροσερό αέρα προς την οροφή.
- **Λειτουργία θέρμανσης:** Η ροή αέρα κατευθύνεται διαγωνίως προς τα πάνω, όσο ο εξαγόμενος αέρας είναι ψυχρός, και μετατοπίζεται διαγωνίως προς τα κάτω, μόλις ο εξαγόμενος αέρας είναι θερμός.
- **Λειτουργία αφύγρανσης:** Η ροή αέρα κατευθύνεται διαγωνίως προς τα πάνω.

Οριζόντια στρέψη

- ▶ Πατήστε το πλήκτρο , για να ρυθμίσετε την επιθυμητή κατεύθυνση ροής αέρα.

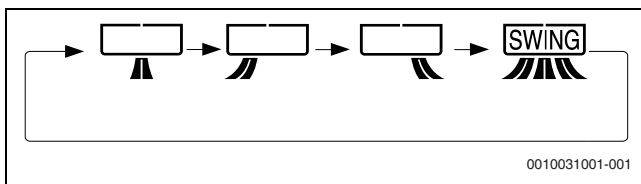



3.11.2 Λειτουργία χρονοδιακόπτη

Ρύθμιση χρονοδιακόπτη 1-2-3-5h-OFF

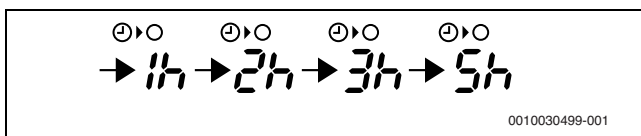

Όταν είναι ενεργοποιημένος ο χρονοδιακόπτης 1-2-3-5h-OFF, η συσκευή απενεργοποιείται αυτόματα μετά τις ρυθμισμένες ώρες.

- ▶ Πατήστε το πλήκτρο , για να ρυθμίσετε τον επιθυμητό χρόνο.



Ανάβει η πορτοκαλί λυχνία χρονοδιακόπτη  της συσκευής. Στο τηλεχειριστήριο εμφανίζεται ο υπολειπόμενος χρόνος σε διαστήματα της 1 ώρας.





Ακύρωση χρονομέτρου:

- ▶ Πατήστε το πλήκτρο **Set/C** ή το πλήκτρο . Η πορτοκαλί λυχνία χρονοδιακόπτη  της συσκευής σβήνει. Στο τηλεχειριστήριο εμφανίζεται η τρέχουσα ώρα.



Το χρονόμετρο 1-2-3-5h-OFF έχει προτεραιότητα έναντι του χρονομέτρου ON/OFF. Όταν ρυθμίζεται το χρονόμετρο 1-2-3-5h-OFF, ενώ η συσκευή βρίσκεται σε λειτουργία, η συσκευή αρχίζει να λειτουργεί και σταματά μετά το ρυθμισμένο χρονικό διάστημα.

Ρύθμιση χρονοδιακόπτη απενεργοποίησης

- ▶ Πατήστε το πλήκτρο . Η ένδειξη για τον χρονοδιακόπτη απενεργοποίησης αναβοσβήνει.
- ▶ Πατήστε τα πλήκτρα  ή , για να ρυθμίσετε τον επιθυμητό χρόνο. (Ο χρόνος μπορεί να ρυθμιστεί σε διαστήματα των 10 λεπτών προς τα πάνω ή προς τα κάτω.)
- ▶ Πατήστε το πλήκτρο **Set/C**. Ανάβει η πορτοκαλί λυχνία χρονοδιακόπτη  της συσκευής.

Όταν είναι ρυθμισμένος ο χρονοδιακόπτης απενεργοποίησης, η ρύθμιση θερμοκρασίας αναπροσαρμόζεται αυτόματα, αποτρέποντας την υπερβολική θέρμανση ή ψύξη του χώρου, π.χ. ενώ κοιμάστε (αυτόματη λειτουργία ύπνου).





Στη λειτουργία ψύξης ή αφύγρανσης:

- Μία ώρα αφού ξεκινήσει η λειτουργία χρονομέτρου, η ρύθμιση θερμοκρασίας αυξάνεται κατά 1 °C επάνω από την αρχική ρύθμιση θερμοκρασίας.

Στη λειτουργία θέρμανσης:

- Μία ώρα αφού ξεκινήσει η λειτουργία χρονομέτρου, η ρύθμιση θερμοκρασίας μειώνεται κατά 3 °C κάτω από την αρχική ρύθμιση θερμοκρασίας.

Ρύθμιση του χρονοδιακόπτη ενεργοποίησης

- ▶ Πατήστε το πλήκτρο . Η ένδειξη για τον χρονοδιακόπτη ενεργοποίησης αναβοσβήνει.
- ▶ Πατήστε τα πλήκτρα  ή , για να ρυθμίσετε τον επιθυμητό χρόνο. (Ο χρόνος μπορεί να ρυθμιστεί σε διαστήματα των 10 λεπτών προς τα πάνω ή προς τα κάτω.)
- ▶ Πατήστε το πλήκτρο **Set/C**. Ανάβει η πορτοκαλί λυχνία χρονοδιακόπτη  της συσκευής.



Η συσκευή ενεργοποιείται πριν από τη ρυθμισμένη ώρα. Με τον τρόπο αυτόν ο χώρος μπορεί να φτάσει στην επιθυμητή θερμοκρασία στον προγραμματισμένο χρόνο ενεργοποίησης (λειτουργία αφύπνισης).

Ακύρωση όλων των χρονοδιακοπών

- ▶ Πατήστε το πλήκτρο **Set/C**. Η πορτοκαλί λυχνία χρονοδιακόπτη  της συσκευής σβήνει. Στο τηλεχειριστήριο εμφανίζεται η τρέχουσα ώρα.



Συνδυασμός χρονοδιακόπτη ενεργοποίησης και απενεργοποίησης

Οι χρονοδιακόπτες ενεργοποίησης και απενεργοποίησης μπορούν να ρυθμιστούν ταυτόχρονα. Κάθε χρονοδιακόπτης μπορεί να προγραμματιστεί έτσι, ώστε να ενεργοποιείται πριν από τον άλλο.

- ▶ Ρυθμίστε τον χρονοδιακόπτη ενεργοποίησης και απενεργοποίησης. Οι ρυθμίσεις συνδυάζονται αυτόματα.

Παράδειγμα:

- Τρέχουσα ώρα: 21:00
- Χρονοδιακόπτης απενεργοποίησης στις 11:00 το βράδυ
- Χρονοδιακόπτης ενεργοποίησης στις 7:00 το πρωί

Ένα βέλος ( ή ) δίπλα στην ένδειξη χρονοδιακόπτη υποδηλώνει ποιος χρονοδιακόπτης θα ενεργοποιείται πρώτος.



Οι χρονοδιακόπτες ενεργοποίησης και απενεργοποίησης δεν μπορούν να προγραμματιστούν έτσι ώστε η συσκευή να λειτουργεί με διαφορετικές θερμοκρασίες ή άλλες ρυθμίσεις.

3.11.3 Μείωση θορύβου

Η λειτουργία αυτή μειώνει τους θορύβους της εξωτερικής μονάδας κατά τη διάρκεια της λειτουργίας. Είναι ιδιαίτερα χρήσιμη για να μην ενοχλείτε το βράδυ τους γείτονες.

- ▶ Στη διάρκεια της λειτουργίας πατήστε το πλήκτρο .

Τερματισμός της λειτουργίας:

- ▶ Πατήστε ξανά το πλήκτρο .





Όσο είναι ενεργή η μείωση θορύβου, ορισμένοι τρόποι λειτουργίας ενδέχεται να μην φτάνουν στο επίπεδο πλήρους απόδοσής τους. Η στάθμη ηχητικής πίεσης δεν μειώνεται, εάν είναι ήδη επαρκώς χαμηλή σε σταθερές συνθήκες.



3.11.4 Λειτουργία Multi Space



Στην αυτόματη λειτουργία δεν είναι δυνατή η ενεργοποίηση της λειτουργίας Multi Space. Το πλήκτρο είναι ανενεργό.

Πατώντας αυτό το πλήκτρο, το κλιματιστικό μπορεί να χρησιμοποιηθεί για την ψύξη ή τη θέρμανση περισσότερων χώρων σε ένα σπίτι με καλή μόνωση.

- ▶ Στη διάρκεια της λειτουργίας ψύξης ή θέρμανσης πατήστε το πλήκτρο .
 - Στη λειτουργία θέρμανσης εμφανίζεται στο τηλεχειριστήριο το σύμβολο .
 - Στη λειτουργία ψύξης εμφανίζεται στο τηλεχειριστήριο το σύμβολο .

Η γωνία του πλέγματος ροής αέρα μεταβαίνει στη θέση για την παροχή αέρα σε απομακρυσμένους χώρους. Στο τηλεχειριστήριο εμφανίζονται τα σύμβολα  και .

Ακύρωση της λειτουργίας Multi Space:

- ▶ Πατήστε ξανά το πλήκτρο .

Η συσκευή λειτουργεί με εξαιρετικά υψηλή ταχύτητα στροφών ανεμιστήρα για την παροχή κλιματιζόμενου αέρα σε απομακρυσμένους χώρους. Μετά από 15 λεπτά η συσκευή μεταβαίνει σε υψηλή ταχύτητα στροφών ανεμιστήρα.



Σε αυτόν τον τρόπο λειτουργίας το πλήκτρο **Fan** είναι ανενεργό.



Η αποτελεσματικότητα αυτής της λειτουργίας μπορεί να διαφέρει ανάλογα με τη διαρρύθμιση του χώρου, το σημείο εγκατάστασης της συσκευής και τον βαθμό μόνωσης του αντίστοιχου χώρου.

3.11.5 Λειτουργία αυτοκαθαρισμού

Μέσω των ιόντων Plasmacluster, η λειτουργία αυτοκαθαρισμού μειώνει την ανάπτυξη μούχλας και αφυγραίνει το εσωτερικό της συσκευής. Συνιστάται η χρήση της λειτουργίας αυτής κατά την αλλαγή των εποχών.

- ▶ Πατήστε το πλήκτρο **Clean**, όταν η συσκευή δεν βρίσκεται σε λειτουργία.
 - Στο τηλεχειριστήριο εμφανίζεται το σύμβολο  για διάρκεια ενός λεπτού.
 - Στη συσκευή ανάβει η μπλε λυχνία Plasmacluster.
 - Η συσκευή απενεργοποιείται μετά από 90 λεπτά.

Ακύρωση της λειτουργίας αυτοκαθαρισμού:

- ▶ Πατήστε το πλήκτρο **Stop**.
 - Η μπλε λυχνία Plasmacluster στη συσκευή σβήνει.



Όσο είναι ενεργή η λειτουργία αυτοκαθαρισμού, δεν είναι δυνατή η ρύθμιση της θερμοκρασίας, της ταχύτητας στροφών ανεμιστήρα, της κατεύθυνσης ροής αέρα ή του χρονοδιακόπτη.



Με τη διαδικασία αυτή δεν είναι δυνατή η απομάκρυνση της ήδη δημιουργημένης μούχλας.

3.11.6 Αισθητήρας κίνησης

- ▶ Στη διάρκεια της αυτόματης λειτουργίας πατήστε το πλήκτρο **ECO**, για να ενεργοποιηθεί ο αισθητήρας κίνησης (→ Σχ. 1, [6]). Η εσωτερική μονάδα ελέγχεται έξυπνα ανάλογα με την ανθρώπινη παρουσία/απουσία και την κινητικότητα στον χώρο.
 - **Λειτουργία σε συνθήκες μειωμένης δραστηριότητας:** Αν ο αισθητήρας δεν ανιχνεύσει καμία κινητικότητα στον χώρο επί 60 λεπτά, η ισχύς του κλιματιστικού μειώνεται. Μόλις ανιχνευτεί και πάλι κινητικότητα στον χώρο, η ισχύς αυξάνεται στην κανονική τιμή.
 - **Λειτουργία σε συνθήκες αυξημένης δραστηριότητας:** Όταν ανιχνεύεται αυξημένη δραστηριότητα, η ρυθμισμένη θερμοκρασία μειώνεται. Στη λειτουργία ψύξης αυξάνεται επίσης και η ταχύτητα ανεμιστήρα. Όταν είναι ρυθμισμένη η αυτόματη κάθετη στρέψη, η ροή αέρα κατευθύνεται διαγωνίως προς τα κάτω.

Αν εσφαλμένα ο αισθητήρας κίνησης δεν ανιχνεύσει ανθρώπινη παρουσία, αυτό μπορεί να οφείλεται στις εξής αιτίες:

- Για παρατεταμένο χρονικό διάστημα δεν υπάρχει καμία κίνηση στον χώρο (π.χ. κάποιος κοιμάται, υπάρχει βρέφος στον χώρο ή άτομο που δεν μπορεί να κινηθεί λόγω τραυματισμού ή ασθένειας).
- Μικρό μόνο μέρος του δέρματος είναι ακάλυπτο (π.χ. άτομο καλυμμένο με πάπλωμα, που φορά χοντρά ρούχα και είναι στραμμένο με την πλάτη προς το κλιματιστικό).
- Οι κινήσεις "κρύβονται" από τα έπιπλα.
- Ελάχιστη διαφορά θερμοκρασίας μεταξύ χώρου και ανθρώπινο σώματος (θερμοκρασία χώρου μεγαλύτερη από 30 °C.)

Αν εσφαλμένα ο αισθητήρας κίνησης ανιχνεύσει την παρουσία ενός ή περισσότερων ατόμων, αυτό μπορεί να οφείλεται στις εξής αιτίες:

- Στον χώρο κυκλοφορούν κατοικίδια, π.χ. γάτες και σκύλοι.
- Στον χώρο εισέρχεται άπλετο ηλιακό φως ή ζεστός αέρας.
- Στον χώρο υπάρχει αντικείμενο που εκπέμπει θερμότητα, π.χ. συσκευή θέρμανσης.
- Η θερμοκρασία χώρου αλλάζει συχνά για σύντομο χρονικό διάστημα.

3.11.7 Αλλαγή φωτεινότητας των λυχνιών

Αν οι λυχνίες της συσκευής φωτίζουν πολύ έντονα:

- ▶ Στη διάρκεια της λειτουργίας πατήστε το πλήκτρο **Display**.
Η λυχνία Plasmacluster στη συσκευή σβήνει.
Οι υπόλοιπες λυχνίες δεν ανάβουν.

Ενεργοποίηση των λυχνιών:

- ▶ Πατήστε ξανά το πλήκτρο **Display**.

3.11.8 Βοηθητική λειτουργία

Χρησιμοποιήστε αυτόν τον τρόπο λειτουργίας, όταν το τηλεχειριστήριο δεν είναι διαθέσιμο.

Ενεργοποίηση:

- ▶ Πατήστε το πλήκτρο **ON/OFF** (→ Σχ. 1, [5]).
Η λυχνία λειτουργίας  ανάβει και η συσκευή ξεκινά σε αυτόματη λειτουργία. Η ταχύτητα στροφών ανεμιστήρα και η θερμοκρασία είναι ρυθμισμένες στην αυτόματη λειτουργία.

Απενεργοποίηση:

- ▶ Πατήστε ξανά το πλήκτρο **ON/OFF**.
Η λυχνία λειτουργίας  σβήνει.

3.12 Πρόσθετες υποδείξεις για τη λειτουργία

Εύρος θερμοκρασίας λειτουργίας

		Θερμοκρασία χώρου	ΕΞΩΤΕΡΙΚΗ ΘΕΡΜΟΚΡΑΣΙΑ
Ψύξη	Ανώτατη οριακή τιμή	+32 °C	+48 °C
	Κατώτατη οριακή τιμή	+21 °C	-10 °C
Θέρμανση	Ανώτατη οριακή τιμή	+27 °C	+24 °C
	Κατώτατη οριακή τιμή	-	-15 °C

Πίν. 8



Η ενσωματωμένη διάταξη προστασίας μπορεί να μπλοκάρει τη λειτουργία της συσκευής σε θερμοκρασίες εκτός του εύρους που αναφέρθηκε παραπάνω.



Αν η υγρασία αέρα είναι πάνω από 80 % και η συσκευή βρίσκεται συνεχώς σε λειτουργία ψύξης, μπορεί να σχηματιστεί συμπύκνωση στην έξοδο αέρα. Για να αποφύγετε κάτι τέτοιο, ανοίξτε τα κατακόρυφα κλαπέ αερισμού όσο το δυνατό περισσότερο (κάθετα προς το δάπεδο) και ρυθμίστε μια βαθμίδα υψηλής ισχύος του ανεμιστήρα.

Σε περίπτωση διακοπής ρεύματος

Αυτό το κλιματιστικό διαθέτει λειτουργία μνήμης για την αποθήκευση των ρυθμίσεων σε περίπτωση διακοπής ρεύματος.

Μετά την αποκατάσταση της παροχής ηλεκτρικού ρεύματος εκτελείται αυτόματα επανεκκίνηση της συσκευής με τις ίδιες ρυθμίσεις που ήταν ενεργές πριν από τη διακοπή ρεύματος, με εξαίρεση τις ρυθμίσεις χρονοδιακόπτη.

Αν οι χρονοδιακόπτες είχαν ρυθμιστεί πριν από μια διακοπή ρεύματος, θα πρέπει να ρυθμιστούν ξανά.

Λειτουργία προθέρμανσης

Στη λειτουργία θέρμανσης ο ανεμιστήρας της εσωτερικής μονάδας ξεκινά, αφού πρώτα περάσουν 2 έως 5 λεπτά μετά την ενεργοποίηση τη συσκευής, ώστε να μην εξέλθει από τη συσκευή κρύος αέρας.

Λειτουργία αποπάγωσης

Αν στη λειτουργία θέρμανσης σχηματιστεί πάγος στον εναλλάκτη θερμότητας της εξωτερικής μονάδας, η αυτόματη λειτουργία αποπάγωσης παρέχει για περ. 5 έως 10 λεπτά θερμότητα για την απομάκρυνση του πάγου. Στη διάρκεια της αποπάγωσης σταματά η λειτουργία των ανεμιστήρων της εσωτερικής και της εξωτερικής μονάδας και η πράσινη λυχνία λειτουργίας  αναβοσβήνει αργά.

Αφού ολοκληρωθεί η αποπάγωση, η συσκευή επιστρέφει αυτόματα στη λειτουργία θέρμανσης.

Απόδοση θέρμανσης

Η εξωτερική θερμοκρασία επιδρά σημαντικά στην απόδοση θέρμανσης. Αν η απόδοση θέρμανσης μειωθεί εξαιτίας χαμηλών εξωτερικών θερμοκρασιών, χρησιμοποιήστε πρόσθετη θέρμανση.

Λόγω της εξαναγκασμένης κυκλοφορίας αέρα απαιτείται κάποιο χρονικό διάστημα μέχρι να ζεσταθεί ολόκληρος ο χώρος.

4 Βλάβες

4.1 Φαινομενικές βλάβες

Οι παρακάτω καταστάσεις δεν αποτελούν πραγματικές βλάβες της συσκευής.

Φαινομενική βλάβη	Αιτία/Περιγραφή
Η συσκευή δεν λειτουργεί	Για λόγους προστασίας, η συσκευή μπορεί να σταματήσει να λειτουργεί για διάρκεια έως και 3 λεπτών. Η συσκευή δεν ξεκινά αμέσως, αν ενεργοποιηθεί αμέσως μετά την απενεργοποίησή της. Μετά την αλλαγή τρόπου λειτουργίας η συσκευή δεν ξεκινά αμέσως.
Από τη συσκευή δεν εξέρχεται ζεστός αέρας	Στη συσκευή εκτελείται η λειτουργία προθέρμανσης ή αποπάγωσης.
Οσμές	Αν στη συσκευή έχουν διεισδύσει οσμές από χαλιά/μοκέτες και έπιπλα, ενδέχεται να αναμειγνύονται με τον εξερχόμενο αέρα της συσκευής.
Ήχοι τριξίματος	Αυτοί οι θόρυβοι προκαλούνται από τις τριβές στη συσκευή, από τη διαστολή και συστολή των υλικών της λόγω των διακυμάνσεων της θερμοκρασίας.
Σιγανός βόμβος	Ο θόρυβος αυτός προκαλείται, όταν η συσκευή παράγει ιόντα Plasmacluster.
Σύριγμα	Αυτός ο θόρυβος οφείλεται στο ψυκτικό αέριο που περνά μέσα από την εσωτερική και την εξωτερική μονάδα.
Εκνέφωμα στην έξοδο αέρα της εσωτερικής μονάδας	Στη λειτουργία ψύξης αυτό οφείλεται στη διαφορά μεταξύ θερμοκρασίας χώρου και θερμοκρασίας εξαγόμενου αέρα.
Ατμός	Στη λειτουργία θέρμανσης μπορεί κατά την αποπάγωση να εξέλθουν υδρατμοί από την εξωτερική μονάδα.
Η λειτουργία της εξωτερικής μονάδας δεν διακόπτεται	Μετά την απενεργοποίηση ο ανεμιστήρας της εξωτερικής μονάδας εξακολουθεί να λειτουργεί για περ. 1 λεπτό ακόμα, ώστε να κρυώσει η συσκευή.
Έξοδος οσμών από την έξοδο αέρα Plasmacluster	Πρόκειται για την οσμή όζοντος που παράγει η γεννήτρια ιόντων Plasmacluster. Η συγκέντρωση όζοντος είναι πολύ μικρή και δεν έχει καμία επίπτωση στην υγεία σας. Το όζον που εκλύεται στην ατμόσφαιρα αποσυντίθεται ταχέως και η πυκνότητά του στον χώρο δεν αυξάνεται περαιτέρω.

Πίν. 9

4.2 Βλάβες χωρίς ένδειξη



Σφάλματα	Αντιμετώπιση
Αν η συσκευή δεν ξεκινά	Ελέγξτε μήπως είναι χαλασμένη η ασφάλεια ή/και αν ενεργοποιήθηκε ο αυτόματος διακόπτης ηλεκτρικού κυκλώματος.
Αν η συσκευή δεν θερμαίνει (ή δεν ψύχει) αποτελεσματικά τον χώρο	<ul style="list-style-type: none"> Ελέγξτε το φίλτρο για τυχόν ρύπους και καθαρίστε το. Ελέγξτε την εξωτερική μονάδα για να βεβαιωθείτε ότι η είσοδος ή έξοδος αέρα δεν είναι μπλοκαρισμένες. Ελέγξτε τη σωστή ρύθμιση θερμοκρασίας. Φροντίστε να έχετε κλείσει καλά πόρτες και παράθυρα.

Σφάλματα	Αντιμετώπιση
Αν η συσκευή δεν λαμβάνει κανένα σήμα από το τηλεχειριστήριο	<ul style="list-style-type: none"> Ελέγξτε εάν οι μπαταρίες στο τηλεχειριστήριο είναι παλιές ή/και έχουν αδειάσει. Δοκιμάστε να κατευθύνετε το τηλεχειριστήριο απευθείας στον δέκτη σήματος της συσκευής. Ελέγξτε εάν οι μπαταρίες του τηλεχειριστηρίου είναι σωστά τοποθετημένες.
Δεν είναι δυνατή η δημιουργία σύνδεσης με την εφαρμογή.	<ul style="list-style-type: none"> Ελέγξτε την ένταση του σήματος WLAN. Αν χρειάζεται, τοποθετήστε τον δρομολογητή πιο κοντά στην εσωτερική μονάδα ή χρησιμοποιήστε αναμεταδότη WLAN. Ελέγξτε τη σωστή καταχώριση των στοιχείων σύνδεσης.



Πίν. 10

4.3 Βλάβες με ένδειξη

Αν υπάρχει βλάβη στη συσκευή, ενδέχεται να αναβοσβήνουν ως ένδειξη οι εξής λυχνίες:

- Λυχνία λειτουργίας  (πράσινη)
- Λυχνία χρονοδιακόπτη  (πορτοκαλί)
- Λυχνία WLAN  (πράσινη)

Οι φορές που αναβοσβήνει κάθε λυχνία υποδηλώνουν το ψηφίο του κωδικού βλάβης.

Για παράδειγμα, στην περίπτωση της βλάβης με κωδικό **23 - 4** αναβοσβήνει η λυχνία λειτουργίας  (πράσινη) 2 φορές, έπειτα αναβοσβήνει η λυχνία χρονοδιακόπτη  (πορτοκαλί) 3 φορές και τέλος η λυχνία WLAN  (πράσινη) 4 φορές.

Δομή του κωδικού βλάβης

Ο κωδικός βλάβης αποτελείται από έναν κύριο κωδικό βλάβης και έναν πρόσθετο κωδικό:

Κύριος κωδικός βλάβης	Παύλα	Πρόσθετος κωδικός
23	-	4

Πίν. 11 Κωδικός βλάβης

Εμφάνιση του κωδικού βλάβης

- ▶ Πατήστε παρατεταμένα το **V** στο πλήκτρο **Temp.** περισσότερο από 5 δευτερόλεπτα, όταν η εσωτερική μονάδα και το τηλεχειριστήριο είναι απενεργοποιημένα.
Στο τηλεχειριστήριο εμφανίζεται η ένδειξη 00 και ο βομβητής της συσκευής ηχεί.
- ▶ Πατήστε **^** ή **V** στο πλήκτρο **Temp.**, για να αλλάξετε σταδιακά τον αριθμό μεταξύ 00 και 31.
 - Ο βομβητής ηχεί παρατεταμένα, αν ο εμφανιζόμενος κύριος κωδικός βλάβης αντιστοιχεί σε υπάρχουσα βλάβη (23 στο παραπάνω παράδειγμα).
 - Διαφορετικά, ο βομβητής ηχεί σύντομα.
- ▶ Πατήστε το πλήκτρο **Fan** μία φορά.
Στο τηλεχειριστήριο εμφανίζεται η ένδειξη - 0.
- ▶ Πατήστε **^** ή **V** στο πλήκτρο **Temp.**, για να αλλάξετε σταδιακά τον αριθμό μεταξύ - 0 και - 7.
 - Ο βομβητής ηχεί παρατεταμένα, αν ο εμφανιζόμενος πρόσθετος κωδικός αντιστοιχεί σε υπάρχουσα βλάβη (- 4 στο παραπάνω παράδειγμα).
 - Διαφορετικά, ο βομβητής ηχεί σύντομα.

5 Συντήρηση



ΠΡΟΣΟΧΗ

Κίνδυνος από ηλεκτροπληξία ή κινούμενα μέρη

- ▶ Πριν από όλες τις εργασίες συντήρησης, διακόψτε την τροφοδοσία ρεύματος.
- ▶ Τα βήματα συντήρησης, που δεν αναφέρονται εδώ, πρέπει να εκτελούνται μόνο από εξουσιοδοτημένο συνεργάτη.

5.1 Αλλαγή εποχών

Πριν από/μετά την αλλαγή εποχών κάντε τα παρακάτω για τη διασφάλιση της σωστής λειτουργίας:

- ▶ Για την αφύγρανση της συσκευής θέστε τη σε λειτουργία αυτοκαθαρισμού.
- ▶ Η λειτουργία της συσκευής διακόπεται μετά από 90 λεπτά. Εναλλακτικά, τερματίστε τη λειτουργία της συσκευής μετά την ολοκλήρωση του αυτοκαθαρισμού πατώντας το πλήκτρο **Stop** στο τηλεχειριστήριο και πατώντας στο OFF τον διακόπτη παροχής ισχύος.
- ▶ Ελέγξτε το φίλτρο αέρα και αφαιρέστε το για καθαρισμό.
- ▶ Επανατοποθετήστε το φίλτρο αέρα και βεβαιωθείτε ότι δεν εμποδίζεται η είσοδος και έξοδος του αέρα.

5.2 Καθαρισμός της συσκευής και του τηλεχειριστηρίου

ΕΙΔΟΠΟΙΗΣΗ

Ζημιές στη συσκευή λόγω ακατάλληλου καθαρισμού!

- ▶ Μην ψεκάζετε ή ρίχνετε απευθείας νερό.
- ▶ Μην χρησιμοποιείτε ζεστό νερό, λειαντική σκόνη ή ισχυρούς διαλύτες.

- ▶ Για τον καθαρισμό σκουπίστε την εσωτερική μονάδα και το τηλεχειριστήριο με ένα μαλακό πανί.
- ▶ Αναθέστε τον καθαρισμό της εξωτερικής μονάδας μόνο σε εξουσιοδοτημένο συνεργάτη.

5.3 Καθαρισμός του φίλτρου αέρα

Το φίλτρο θα πρέπει να καθαρίζεται κάθε δύο εβδομάδες.

- ▶ Απενεργοποιήστε τον λέβητα.
- ▶ Αφαιρέστε το φίλτρο αέρα, πιάνοντάς το από τις λαβές του (→ Σχ. 3).
- ▶ Αφαιρέστε τη σκόνη με ηλεκτρική σκούπα.
- ▶ Πλύντε το βρόμικο φίλτρο με ζεστό νερό και ήπιο καθαριστικό.
- ▶ Προτού επανατοποθετήσετε το φίλτρο, αφήστε το να στεγνώσει σε σκιερό μέρος.
- ▶ Επανατοποθετήστε το φίλτρο εφαρμόζοντας τα άγκιστρά του στις οπές τις συσκευής (→ Σχ. 4).

5.4 Καθαρισμός της μονάδας ιόντων Plasmacluster (μονάδα PCI)

Ο τακτικός καθαρισμός επιτρέπει τη σταθερή απελευθέρωση υψηλών συγκεντρώσεων ιόντων Plasmacluster. Καθαρίζετε τη μονάδα PCI (→ Σχ. 5), [1] κάθε 6 μήνες.

- ▶ Απενεργοποιήστε τον διακόπτη προστασίας.
- ▶ Ανοίξτε το έλασμα οδήγησης αέρα.



Στις συσκευές τύπου προϊόντος CLC6001i... δεν απαιτείται για τον καθαρισμό η αφαίρεση της μονάδας PCI.

- ▶ Πιέστε το κλιπ ασφάλισης της μονάδας PCI στην επάνω πλευρά (→ Σχ. 6), [1] και γυρίστε το προς τα κάτω.
- ▶ Σπρώξτε τη μονάδα PCI (→ Σχ. 7), [2] προς τα δεξιά, μέχρι τα δύο σημάδια [1] να ευθυγραμμιστούν μεταξύ τους. Κρατάτε σταθερά τη μονάδα PCI, όσο το κάνετε αυτό, ώστε να μην πέσει.
- ▶ Αφαιρέστε τη μονάδα PCI.

ΕΙΔΟΠΟΙΗΣΗ

- ▶ Μην αγγίζετε τους ακροδέκτες σύνδεσης (→ Σχ. 8), [2] της μονάδας PCI.
- ▶ Προσέξτε να μην παραμορφωθούν οι επιφάνειες των ηλεκτροδίων [1].
- ▶ Με το βουρτσάκι καθαρισμού της μονάδας PCI [3] ή την ειδική μπατονέτα (διατίθεται ξεχωριστά) απομακρύνετε τη συσσωρευμένη σκόνη γύρω από τα ηλεκτρόδια της μονάδας PCI [1].



ΠΡΟΣΟΧΗ

Κίνδυνος για τα παιδιά! Κίνδυνος κατάποσης της μικρής βούρτσας καθαρισμού της μονάδα PCI.

- ▶ Φυλάσσετε το βουρτσάκι σε σημείο μακριά από παιδιά!
- ▶ Για την επανατοποθέτηση, ακολουθήστε τα παραπάνω βήματα με την αντίστροφη σειρά.



Για επίμονους ρύπους, χρησιμοποιήστε την ειδική μπατονέτα με λίγο νερό.

5.5 Αντικατάσταση της μονάδας ιόντων Plasmacluster (μονάδα PCI)

Αντικαταστήστε τη μονάδα PCI, αν η μπλε λυχνία Plasmacluster αναβοσβήνει 10 φορές, αφού έχει ξεκινήσει η λειτουργία του κλιματιστικού.

Η μπλε λυχνία Plasmacluster αναβοσβήνει για περ. 1 λεπτό μετά την ενεργοποίηση της συσκευής υποδηλώνοντας ότι η μονάδα PCI δεν παράγει πλέον ιόντα Plasmacluster.

- ▶ Απευθυνθείτε στον εμπορικό αντιπρόσωπο ανταλλακτικών για την αγορά νέας μονάδας PCI.

6 Προστασία του περιβάλλοντος και απόρριψη

Η προστασία του περιβάλλοντος αποτελεί θεμελιώδη αρχή του ομίλου Bosch.

Η ποιότητα των προϊόντων, η αποδοτικότητα και η προστασία του περιβάλλοντος αποτελούν για εμάς στόχους ίδιας βαρύτητας. Οι νόμοι και κανονισμοί για την προστασία του περιβάλλοντος τηρούνται αυστηρά. Για να προστατεύσουμε το περιβάλλον χρησιμοποιούμε τη βέλτιστη τεχνολογία και τα καλύτερα υλικά, λαμβάνοντας πάντα υπόψη μας τους παράγοντες για την καλύτερη αποδοτικότητα.

Συσκευασία

Για τη συσκευασία συμμετέχουμε στα εγχώρια συστήματα ανακύκλωσης που αποτελούν εγγύηση για βέλτιστη ανακύκλωση.

Όλα τα υλικά συσκευασίας είναι φιλικά προς το περιβάλλον και ανακυκλώσιμα.

Παλαιά συσκευή

Οι χρησιμοποιημένες συσκευές περιέχουν αξιοποιήσιμα υλικά, τα οποία μπορούν να επαναχρησιμοποιηθούν.

Οι διατάξεις της συσκευής μπορούν εύκολα να διαχωριστούν και τα πλαστικά μέρη φέρουν σήμανση. Τα πλαστικά μέρη φέρουν σήμανση. Έτσι μπορούν να ταξινομηθούν σε κατηγορίες τα διάφορα τμήματα και να διατεθούν για ανακύκλωση ή απόρριψη.

Παλιές ηλεκτρικές και ηλεκτρονικές συσκευές



Το σύμβολο αυτό σημαίνει ότι το προϊόν δεν επιτρέπεται να απορριφθεί μαζί με άλλα απορρίμματα, αλλά πρέπει να διατίθεται για διαχείριση, συλλογή, επαναχρησιμοποίηση και απόρριψη στα ειδικά σημεία συλλογής απορριμμάτων.

Το σύμβολο ισχύει για χώρες όπου υπάρχουν προδιαγραφές για άχρηστα ηλεκτρονικά υλικά, π.χ. "Ευρωπαϊκή Οδηγία 2012/19/EK σχετικά με τα απόβλητα ηλεκτρικού και ηλεκτρονικού εξοπλισμού (ΑΗΗΕ)". Οι προδιαγραφές αυτές ορίζουν τους όρους-πλαίσιο που ισχύουν για την επιστροφή και ανακύκλωση των αποβλήτων ηλεκτρονικού εξοπλισμού σε κάθε χώρα ξεχωριστά.

Δεδομένου ότι οι ηλεκτρονικές συσκευές ενδέχεται να περιέχουν επικίνδυνα υλικά, πρέπει να ανακυκλώνονται υπεύθυνα, έτσι ώστε να ελαχιστοποιούνται πιθανές ζημιές στο περιβάλλον και κίνδυνοι για την ανθρώπινη υγεία. Επιπλέον, η ανακύκλωση ηλεκτρονικών αποβλήτων συνδράμει στην προστασία των φυσικών πόρων.

Για περισσότερες πληροφορίες σχετικά με την οικολογική απόρριψη ηλεκτρικών και ηλεκτρονικών αποβλήτων απευθυνθείτε στις κατά τόπο αρμόδιες αρχές, στις εταιρείες διαχείρισης αποβλήτων της περιοχής σας ή στον εμπορικό αντιπρόσωπο, από τον οποίο αγοράσατε το προϊόν.

Περισσότερες πληροφορίες θα βρείτε εδώ:
www.weee.bosch-thermotechnology.com/

Μπαταρίες

Οι μπαταρίες δεν επιτρέπεται να απορρίπτονται μαζί με τα οικιακά απορρίμματα. Οι χρησιμοποιημένες μπαταρίες πρέπει να διατίθενται στα κατά τόπους συστήματα συλλογής.

Ψυκτικό υγρό R32



Η συσκευή περιέχει φθοριούχο αέριο θερμοκηπίου R32 (δυναμικό υπερθέρμανσης του πλανήτη 675¹) το οποίο είναι ελάχιστα εύφλεκτο και χαμηλής τοξικότητας (A2L ή A2).

Η περιεχόμενη ποσότητα αναγράφεται στην πινακίδα τεχνικών χαρακτηριστικών.

Τα ψυκτικά υγρά αποτελούν κίνδυνο για το περιβάλλον και πρέπει να συλλέγονται και να απορρίπτονται ξεχωριστά.

7 Ειδοποίηση σχετικά με την προστασία δεδομένων προσωπικού χαρακτήρα

Για να είναι δυνατή η απομακρυσμένη επιτήρηση και ο απομακρυσμένος έλεγχος ενός συστήματος θέρμανσης/αερισμού Bosch με αυτό το προϊόν, απαιτείται σύνδεση στο Internet. Μετά τη σύνδεση στο Internet το προϊόν αυτό δημιουργεί αυτόματα σύνδεση με έναν διακομιστή Bosch. Στο σημείο αυτό τα στοιχεία σύνδεσης, και συγκεκριμένα η διεύθυνση IP, μεταβιβάζονται αυτόματα και υποβάλλονται σε επεξεργασία από την Bosch Thermotechnik. Η επεξεργασία μπορεί να ρυθμιστεί με την επαναφορά του προϊόντος αυτού στις εργοστασιακές ρυθμίσεις. Περισσότερες πληροφορίες για την επεξεργασία δεδομένων θα βρείτε στις παρακάτω δηλώσεις προστασίας προσωπικών δεδομένων και στο Internet.



Η εταιρεία **Robert Bosch A.E., ΕΡΧΕΙΑΣ 37, Τ.Κ.**

19400 ΚΟΡΩΠΙ, Ελλάδα, υποβάλλει σε επεξεργασία

τις πληροφορίες προϊόντος και εγκατάστασης, τα

τεχνικά δεδομένα και δεδομένα σύνδεσης, τα

δεδομένα επικοινωνίας, τα δεδομένα καταχώρισης

προϊόντος και του ιστορικού πελατών με σκοπό την

παροχή των λειτουργιών του προϊόντος [άρθρο 6 (1) στοιχείο 1 (β) ΓΚΠΔ],

για την εκπλήρωση της υποχρέωσης μας να επιτηρούμε το προϊόν και για

σκοπούς ασφάλειας του προϊόντος [αρ. 6 (1) στοιχείο 1 (στ) ΓΚΠΔ], τη

διαφύλαξη των δικαιωμάτων της εταιρείας μας σε σχέση με τις ερωτήσεις

που αφορούν την εγγύηση και την καταχώριση του προϊόντος [άρθρο 6 (1)

στοιχείο 1 (στ) ΓΚΠΔ] και την ανάλυση των δεδομένων διανομής των

προϊόντων μας καθώς και την παροχή εξατομικευμένων πληροφοριών και

προσφορών που σχετίζονται με το προϊόν [άρθρο 6 (1) στοιχείο 1 (στ) ΓΚΠΔ].

Αναφορικά με την παροχή υπηρεσιών, όπως είναι οι υπηρεσίες

πωλήσεων και μάρκετινγκ, η διαχείριση συμβάσεων, ο διακανονισμός

πληρωμών, ο προγραμματισμός, η φιλοξενία δεδομένων και οι υπηρεσίες

ανοικτής τηλεφωνικής γραμμής, μπορούμε να τις αναθέτουμε και να

μεταβιβάζουμε δεδομένα σε εξωτερικούς παρόχους υπηρεσιών ή/και

θυγατρικές επιχειρήσεις της Bosch. Σε ορισμένες περιπτώσεις, μόνο

εφόσον διασφαλίζεται η προσήκουσα προστασία δεδομένων, τα

προσωπικά δεδομένα ενδέχεται να μεταβιβάζονται σε αποδέκτες με έδρα

εκτός του Ευρωπαϊκού Οικονομικού Χώρου. Περισσότερες πληροφορίες

παρέχονται κατόπιν σχετικού αιτήματος. Μπορείτε να επικοινωνήσετε με

τον υπεύθυνο προστασίας δεδομένων της εταιρείας μας στην εξής

διεύθυνση: Data Protection Officer, Information Security and Privacy (C/

ISP), Robert Bosch GmbH, Postfach 30 02 20, 70442 Stuttgart,

GERMANY.

Διατηρείτε ανά πάσα στιγμή το δικαίωμα να αντιταχθείτε στην εκ μέρους

μας επεξεργασία των προσωπικών σας δεδομένων, με βάση το άρθρο 6

(1) στοιχείο 1 (στ) ΓΚΠΔ, για λόγους που αφορούν την ειδική κατάστασή

σας ή εφόσον τα προσωπικά σας δεδομένα υποβάλλονται σε επεξεργασία

για άμεσους εμπορικούς σκοπούς. Για την άσκηση των δικαιωμάτων σας

επικοινωνήστε μαζί μας στη διεύθυνση **DPO@bosch.com**. Για

περισσότερες πληροφορίες ακολουθήστε τον κωδικό QR.

1) βάσει του παραρτήματος Ι του Κανονισμού (ΕΕ) αρ. 517/2014 του Ευρωπαϊκού Κοινοβουλίου και του Συμβουλίου της 16ης Απριλίου 2014.

Table of contents

1 Explanation of symbols and safety instructions 45

1.1 Explanation of symbols 45

1.2 General safety instructions 45

1.3 Notices regarding these instructions. 46

2 Product Information 47

2.1 Declaration of conformity 47

2.2 Simplified EU Declaration of Conformity regarding radio equipment 47

2.3 Specifications of remote control 47

2.4 IP Gateway specifications 47

3 Operation 47

3.1 Indoor unit overview 47

3.2 Remote control overview 47

3.3 Operation via the app 48

3.3.1 Technical requirements 48

3.3.2 Downloading app 48

3.3.3 Connecting the app 48

3.4 Replace or insert batteries. 48

3.5 Setting the current time 48

3.6 Using the remote control 48

3.7 Setting main operating mode. 48

3.8 Eco operation mode 49

3.9 Plasmacluster mode 49

3.10 Full power mode 49

3.11 Other functions. 49

3.11.1 Setting the swing function 49

3.11.2 Timer operation 50

3.11.3 Noise reduction 50

3.11.4 Multi space mode 50

3.11.5 Self cleaning mode 51

3.11.6 Movement sensor 51

3.11.7 Changing the brightness of the lamps. 51

3.11.8 Auxiliary mode 51

3.12 Additional notes on operation 51

4 Faults 52

4.1 Perceived faults 52

4.2 Faults not indicated 52

4.3 Faults with indication 52

5 Maintenance 53

5.1 Change of seasons 53

5.2 Cleaning the unit and the remote control 53

5.3 Cleaning of air filter 53

5.4 Cleaning the plasmacluster ion unit (PCI unit) ... 53

5.5 Replacing the plasmacluster ion unit (PCI unit) ... 53

6 Environmental protection and disposal 54

7 Data Protection Notice 54

1 Explanation of symbols and safety instructions

1.1 Explanation of symbols

Warnings

In warnings, signal words at the beginning of a warning are used to indicate the type and seriousness of the ensuing risk if measures for minimizing danger are not taken.

The following signal words are defined and can be used in this document:

 **DANGER**

DANGER indicates that severe or life-threatening personal injury will occur.

 **WARNING**

WARNING indicates that severe to life-threatening personal injury may occur.

 **CAUTION**

CAUTION indicates that minor to medium personal injury may occur.

NOTICE

NOTICE indicates that material damage may occur.

Important information



The info symbol indicates important information where there is no risk to people or property.

“Plasmacluster” is a trademark of Sharp Corporation.



Symbol	Meaning
	Warning regarding flammable substances: the R32 refrigerant used in this product is a gas with mild combustibility and low toxicity (A2L or A2).
	Maintenance by a qualified person should be done while following the instructions of the service manual.
	For operation follow the operating instructions for users.

Table 1

1.2 General safety instructions

 **Notices for the target group**

These operating instructions are intended for the operator of the air conditioning system. All system-relevant instructions must be observed. Failure to comply with instructions may result in material damage and personal injury, including danger to life.

- ▶ Read and retain the operating instructions of all system components prior to use.
- ▶ Observe the safety instructions and warnings.

⚠ Intended use

The indoor unit is intended for installation inside the building with connection to an outdoor unit and further system components, e.g. controls.

The outdoor unit is intended for installation outside the building with connection to an indoor unit or units and further system components, e.g. controls.

Any other use is considered inappropriate. Any damage that may result from misuse is excluded from liability.

For installation at special locations (underground garage, mechanical rooms, balcony or at any semi-open areas):

- ▶ First refer to the requirements for the installation site in the technical documentation.

⚠ General dangers posed by the refrigerant

- ▶ This appliance is filled with refrigerant. If the refrigerant gas gets into contact with fire, it may generate toxic gas.
- ▶ Have the system inspected and serviced regularly by an approved contractor.
- ▶ If there is a possibility that refrigerant has escaped, thoroughly ventilate the room and notify the approved contractor.

⚠ Conversion and repairs

If modifications to the air conditioning system are not carried out correctly, this can result in personal injury and/or material damage.

- ▶ Have work carried out only by an approved contractor.
- ▶ Do not make any changes to the outdoor unit, indoor unit or other parts of the air conditioning system.
- ▶ Disconnect the air conditioning system from the power supply before carrying out any maintenance work.

⚠ Notices on handling the system

If the air conditioning system is used incorrectly, this could impair your health.

- ▶ Do not stand directly in the airflow for any length of time.
- ▶ Ensure that the room temperature is suitable for all people in the room, including babies, children, elderly, bedridden or disabled people.
- ▶ Never insert objects into the unit, you could injure yourself.

If the unit is handled incorrectly, this can lead to reduced performance and also damage to the unit and personal injury.

- ▶ Do not block the air inlets and outlets of the unit.
- ▶ Shut doors and windows when the unit is in operation.
- ▶ Protect the indoor unit from water ingress.
- ▶ Check the outdoor unit mounting rack periodically for wear and to make sure it is firmly in place.
- ▶ Do not apply any weight to the outdoor unit, e.g. objects or persons.
- ▶ Keep dust, steam and moisture in the installation room of the indoor unit to a minimum.
- ▶ Do not use highly-flammable gases, e.g. from spray cans, in the vicinity of the units.
- ▶ If there appears to be something wrong with the air conditioner (burning smell or faulty cable for example), stop using it immediately and disconnect the power supply.

⚠ Safety of electrical devices for domestic use and similar purposes

The following requirements apply in accordance with EN 60335-1 in order to prevent hazards from occurring when using electrical appliances:

“This appliance can be used by children of 8 years and older, as well as by people with reduced physical, sensory or mental capabilities or lacking in experience and knowledge, if they are supervised and have been given instruction in the safe use of the appliance and understand the resulting dangers. Children shall not play with the appliance. Cleaning and user maintenance must not be performed by children without supervision.”

“If the power cable is damaged, it must be replaced by the manufacturer, its customer service department or a similarly qualified person, so that risks are avoided.”

1.3 Notices regarding these instructions

The figures are shown together at the end of these instructions. The text contains references to the figures.

Depending on the model, the products may be different to those shown in these instructions.

2 Product Information

2.1 Declaration of conformity

The design and operating characteristics of this product comply with the European and national requirements.

CE The CE marking declares that the product complies with all the applicable EU legislation, which is stipulated by attaching this marking.

The complete text of the Declaration of Conformity is available on the Internet: worcester-bosch.co.uk.

2.2 Simplified EU Declaration of Conformity regarding radio equipment

Bosch Thermotechnik GmbH hereby declares, that the Climate Class 6000i/8000i product described in these instructions complies with the Directive 2014/53/EU.

The complete text of the EU Declaration of Conformity is available on the Internet: worcester-bosch.co.uk.

2.3 Specifications of remote control

Power infeed	2 AAA batteries
Signal range	7 m
Permissible ambient temperature	-5 °C ... 50 °C

Table 2

2.4 IP Gateway specifications

	Unit	Value
U	V _{DC}	5
P _{max}	W	2.5
f (RF)	GHz	2.4 (802.11 b/g/n) (P = max. + 20 dBm)
T _{amb}	°C	-20 ... 50
BUS	-	UART
IP class	-	IP40

Table 3

3 Operation

3.1 Indoor unit overview

Key to Fig. 1:

- [1] Indoor inlet (air)
- [2] Air filter
- [3] Top panel
- [4] Horizontal airflow louver
- [5] ON/OFF button and receiver window
- [6] Movement sensor
- [7] Vertical airflow louver
- [8] Indoor outlet (air)
- [9] ON indicator (green)
- [10] Timer lamp (orange)
- [11] WLAN lamp (green)
- [12] Plasmacluster lamp (blue)

3.2 Remote control overview

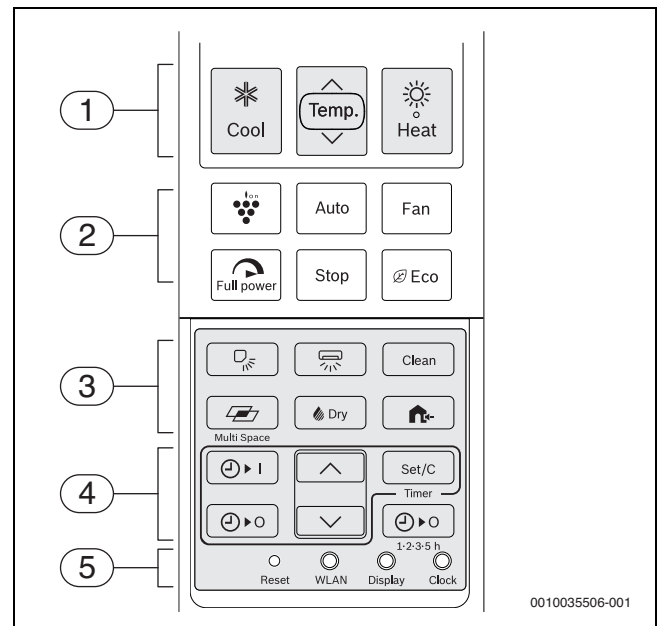

Pos.	Key	Function
1	Heat	Heating mode
	Temp.	Adjusting the set temperature
	Cool	Cooling mode
2	Plasmacluster	Plasmacluster mode
	Auto	Automatic mode
	Fan	Fan speed setting
	Full power	Full power mode
	Stop	Switching the appliance off
	Eco	Eco operation mode
3	Vertical airflow	Vertical airflow setting
	Horizontal airflow	Horizontal airflow setting
	Clean	Self cleaning mode
	Multi Space	Multi-Space mode
	Dry	Drying mode
	Silent outdoor unit	Silent outdoor unit mode
4	ON timer	ON timer
	OFF timer	OFF timer
	Setting time of timer	Setting time of timer
	Set/C	Activate or cancel timer
	Timer	Timer for turning off after 1 to 5 hours
5	Reset	Restore the default setting of the remote control
	WLAN	To establish connection with the Bosch HomeCom Easy app
	Display	Change brightness of the lamps
	Clock	Set current time

Table 4 Keys on remote control



If the remote control is no longer responding due to a fault, press the **Reset** button with a needle or thin rod.

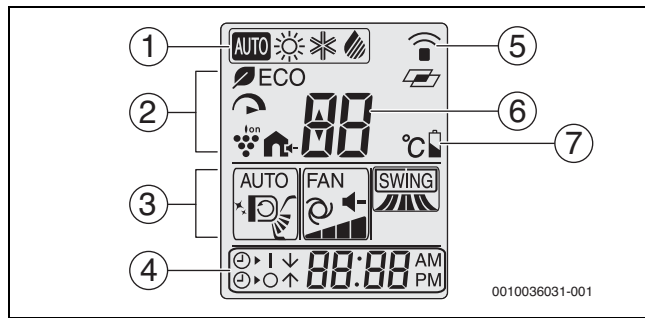

Pos.	Symbol	Function
1	AUTO	Automatic mode active
	☀	Heating mode active
	❄	Cooling mode active
	🌀	Drying mode active
2	ECO	ECO mode active
	🔥	Full power mode active
	🍷	Plasmacluster mode active
	🏠	Silent outdoor unit mode active
3	AUTO...	Current vertical air flow setting
	🌀	Symbol for self cleaning mode
	FAN...	Current vertical air flow setting
	SWING...	Current horizontal air flow setting
4	🕒	ON timer active
	🕒	OFF timer active
	-	Display time
5	📶	Transmission Symbol
	📶	Symbol for the Multi-Space mode
6	-	Set temperature
7	🔋	Battery status

Table 5 Symbols in the display of the remote control

3.3 Operation via the app

Control the most important functions of the indoor unit very easily via the Bosch HomeCom Easy app on your smartphone.

You can continue using the remote control of your indoor unit.

3.3.1 Technical requirements

Operating system	<ul style="list-style-type: none"> • Android • IOS
Router	Standard router with 2.4 GHz signal
WLAN standard	IEEE 802.11b/g/n

Table 6

3.3.2 Downloading app

The app can be downloaded from the Apple App Store for iOS and also the Google Play Store for Android. To benefit from the latest function and security updates, make sure you always have the latest version installed on your smartphone.

- ▶ Scan QR code (→ Fig. 9).
- ▶ Bosch HomeCom Easy Downloading the app.

3.3.3 Connecting the app

Prerequisite:

- The WLAN signal strength is sufficient to establish a connection with the Internet. If the signal is too weak use a WLAN repeater.
- ▶ Bosch HomeCom Easy Start the app (→ Fig. 10).
The first time you use the app it guides you step-by-step through the connection process.

3.4 Replace or insert batteries

Use 2 AAA (R03) size batteries. Using rechargeable batteries is not recommended.

The battery life is approximately 1 year under normal use. Replace the batteries when the remote control displays .

- ▶ Remove the battery cover (→ Fig. 1).
- ▶ Insert the batteries, making sure the polarities are correctly aligned. The display indicates "AM 6:00" when the batteries are properly inserted.
- ▶ Reinstall the cover.

NOTICE

- ▶ When replacing the batteries, always change both and use the same type.
- ▶ If you will not be using the unit for a long time, remove the batteries from the remote control.

3.5 Setting the current time

There are two clock modes: 12-hour mode and 24-hour mode.

- ▶ To set the 12-hour mode, press the **Clock** button once.

-or-

- ▶ To set the 24-hour mode, press the **Clock** button twice.
- ▶ Press the **^** or **v** button to set the current time. Hold down the button to advance or reverse the time quickly.
- ▶ Press the **Set/C** button.
The colon (:) on the display blinks.



The current time cannot be set when the timer is set. To set the time the timer must be cancelled.

3.6 Using the remote control

The signal range is 7 m. If objects are in the way or certain fluorescent lamps are used in the same room this can affect transmission of the signal.

- ▶ Point the remote control towards the signal receiver window of the unit and press the desired key.
The unit emits a beep when it receives a signal.

NOTICE

The remote control may be permanently prevented from working correctly.

- ▶ Do not expose the remote control to direct sunlight.
- ▶ Do not leave the remote control near a heating appliance.
- ▶ Protect the remote control from moisture and impacts.

3.7 Setting main operating mode

Switching on the device

- ▶ Press the **❄** button (cooling), the **☀** button (heating), the **Auto** button (auto mode) or the **🌀 Dry** button (drying mode).
The green operation lamp lights up.
- ▶ Press the **Temp.** button to set the desired temperature.
 - In cooling/heating/auto mode the temperature range is 16-30°C.
 - In automatic mode, the device automatically switches between heating and cooling mode to maintain the desired temperature.
 - In Dry mode, the room temperature can be adjusted by a temperature differential of up to ±2 °C.

Examples for drying mode:

▲ 1°C	1°C higher
▼ 2°C	2°C lower

Table 7



If the outside temperature is very low, the heating capacity of the air conditioning system may not be sufficient. We recommend connecting additional heat sources.

Set fan speed

- ▶ Press the **Fan** button to set the desired fan speed.

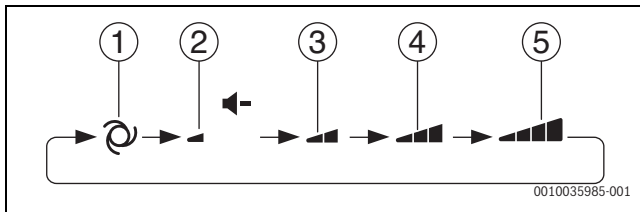

- [1] Auto
- [2] Quiet
- [3] Soft
- [4] Low
- [5] High



The fan speed cannot be adjusted in automatic mode or dehumidification mode.

Switching the appliance off

- ▶ Press the **Stop** button.
The green operation lamp turns off.

3.8 Eco operation mode

The air conditioner will operate with lower power consumption than usual in this mode.

- ▶ During operation, press the **Eco** button to reduce power consumption.
The remote control displays ECO while the operation mode is active.

To cancel the operation mode:

- ▶ Press the **Eco** button again.

3.9 Plasmacluster mode

Plasmacluster ions released into the room are effective against airborne contaminants, such as mold, viruses, and allergens.

- ▶ During operation, press button.
The remote control displays .
The blue plasmacluster lamp on the unit lights up.

To cancel:

- ▶ Press button again.
The blue plasmacluster lamp on the unit turns off.

NOTICE

- ▶ Use of the plasmacluster mode will be memorized, and it will be activated the next time you turn on the air conditioner.
- ▶ To perform the plasmacluster mode with fan only mode, press the plasmacluster button while the unit is not operating. The operation mode symbol at the top left on the remote control will disappear and the fan speed can not be set to auto.

3.10 Full power mode

In this operation mode, the air conditioner works at the maximum power to rapidly heat or cool the room.

- ▶ During operation, press the button.
The remote control displays and the temperature disappears.

To cancel full power mode:

- ▶ Press the button again.
The unit returns to its original settings.



Full power mode will automatically cancel after one hour.



You can not set the temperature or fan speed during full power mode.

3.11 Other functions

3.11.1 Setting the swing function

NOTICE

If the louvres remain in the lowest position in cooling or drying mode for an extended period, condensate may be discharged. Adjusting the louvres by hand may cause faults.

- ▶ Only use the remote control to adjust the louvres.

Vertical Swing mode

- ▶ Press the button to set the desired airflow direction.

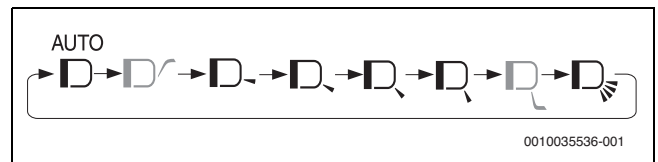

The adjustment possibility of the combustion air supply depends on the operation mode selected:

- In cooling or drying mode, the combustion air supply can also be directed to the ceiling.
- In heating mode on the other hand, the combustion air supply can be selected for the underfloor
- Automatic mode does not allow any flow settings to the ceiling or underfloor.

The setting **AUTO** has the following behaviour:

- **Cooling mode:** the airflow direction will be set obliquely downward, and then shifted to horizontal or obliquely upward to direct cool air at the ceiling.
- **Heating mode:** the airflow direction will be set obliquely upward when the extract air temperature is low, then shifts to obliquely downward when the extract air becomes hot.
- **Dry mode:** the airflow direction will be set obliquely upward.

Horizontal Swing mode

- ▶ Press the  button to set the desired airflow direction.

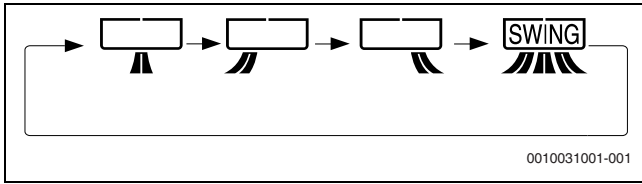

3.11.2 Timer operation

Set 1-2-3-5h off timer

When the 1-2-3-5h off timer is set, the unit will automatically turn off after the set hours.

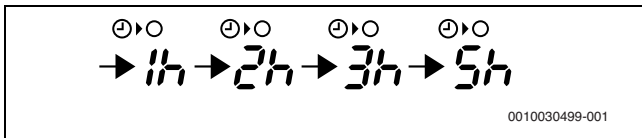

- ▶ Press the  button to set the desired time.



The orange timer lamp  on the unit will light up.

The remaining time will be indicated on the remote control in 1-hour increments.





To cancel the timer:

- ▶ Press the **Set/C** button or the  button.
The orange timer lamp  on the unit will turn off.
The current clock time will be displayed on the remote control.



The 1-2-3-5h off timer has priority over the off/on timer. If the 1-2-3-5h off timer is set while the unit is not operating, the unit will start operating and stop after the set period of time.

Set off timer

- ▶ Press the  button.
The off timer indicator will blink.
- ▶ Press the  or  button to set the desired time.
(The time can be set in 10-minute increments or decrements.)
- ▶ Press the **Set/C** button.
The orange timer lamp  on the unit will light up.

When the off timer is set, the temperature setting is automatically adjusted to prevent the room from becoming excessively warm or cool, for example while you sleep (auto sleep function).





In cooling or drying mode:

- One hour after the time operation begins, the temperature setting rises 1 °C higher than the original temperature setting.

In heating mode:

- One hour after the timer operation begins, the temperature setting drops 3 °C lower than the original temperature setting.

Set on timer

- ▶ Press the  button.
The on timer indicator will blink.
- ▶ Press the  or  button to set the desired time.
(The time can be set in 10-minute increments or decrements.)
- ▶ Press the **Set/C** button.
The orange timer lamp  on the unit will light up.



The unit will turn on prior to the set time. This allows the room to reach the desired temperature by the programmed time (awaking function).

Cancel all timers

- ▶ Press the **Set/C** button.
The orange timer lamp  on the unit will turn off.
The current clock time will be displayed on the remote control.



Combine on timer and off timer

On timer and off timer can be set at the same time. Either timer can be programmed to activate prior to the other

- ▶ Set the on timer and off timer.
The settings will be automatically combined.

Example:

- Current time: 21:00
- Off timer at 11:00 p.m.
- On timer at 7:00 a.m.

An arrow ( or ) next to the timer indicator shows which timer will activate first.



You can not program the on timer and off timer to operate the unit at different temperatures or other settings.

3.11.3 Noise reduction

This function reduces the noises emitted by the outdoor unit when it is in operation. This is particularly advantageous at night, if you need to show consideration for your neighbours.

- ▶ During operation, press the  button.

Exiting the function:

- ▶ Press the  button again.







When noise reduction is active, a number of operating modes may not reach their full performance potential. The sound pressure level is not reduced if it has already dropped low enough at stable condition.

3.11.4 Multi space mode



Multi space mode cannot be activated during auto mode, the button is disabled.

The unit will operate to cool or warm multiple rooms in a well insulated house by pressing this button.

- ▶ During cooling or heating operation, press the  button.
 - In heating mode, the remote control displays .
 - In cooling mode, the remote control displays .
 The louver angle changes to the position for long distance delivery of air. The remote control displays  and .

To cancel multi space mode:

- ▶ Press the  button again.

The unit will operate at extra high fan speed for long distance delivery of conditioned air. After 15 minutes the unit shifts to high fan speed.



The **Fan** button is disabled during this operation mode.



Effectiveness of this function may differ depending on the room layout, installation position of the unit, and insulation level of the space concerned.

3.11.5 Self cleaning mode

Self cleaning mode will reduce the growth of mold fungus with plasmacluster ions and dry the inside of the unit. Utilize this mode at seasonal change over terms.

- ▶ Press the **Clean** button when the unit is not operating.
 - The remote control displays ✖  for 1 minute.
 - The blue plasmacluster lamp on the unit turns on.
 - The unit stops operation after 90 minutes.

To cancel self cleaning mode:

- ▶ Press the **Stop** button.
 - The blue plasmacluster lamp on the unit turns off.

 Temperature, fan speed, airflow direction or timer can not be set during self cleaning mode.

 Mold fungus already grown can not be eliminated by this operation.

3.11.6 Movement sensor

- ▶ Press the **Eco** key during automatic mode, to activate the movement sensor (→ Fig. 1, [6]).
 - The indoor unit is intelligently controlled, depending on the presence or absence of persons and the amount of movement in the room.
- **Function with low activity:** if the sensor detects no movement in the room for 60 minutes, the air conditioning system reduces the output. As soon as movement is detected in the room once again the output increases to the normal value.
- **Function with increased activity:** if the detected activity level increases, the set temperature falls. The fan speed also increases in Cooling mode. If automatic vertical Swing mode is set, the airflow direction will be set obliquely downward.

If the movement sensor fails to detect a person, this could be caused by the following:

- There is no movement for long periods of time (for example a person sleeping, little baby, unable to move because of injury or illness).
- Only a small area of skin is exposed (for example being covered with a quilt, wearing thick clothes, pointing the back to the air conditioner).
- Movements are concealed by furniture.
- The temperature difference between the room and the person's body is small (room temperature above 30 °C.)

If the movement sensor incorrectly detects one or more persons, this could be caused by the following:

- There are small animals such as cats and dogs moving around.
- There is too much sunshine or warm wind entering the room.
- There is an object with high temperature in the room such as a heater.
- The room temperature changes a lot in a short time.

3.11.7 Changing the brightness of the lamps

When the lamps on the unit are too bright:

- ▶ During operation, press the **Display** button.
 - The plasmacluster lamp on the unit turns off.
 - The other lamps become dark.

To light up the lamps:

- ▶ Press the **Display** button again.

3.11.8 Auxiliary mode

Use this mode when the remote control is not available.

To turn on:

- ▶ Press the **ON/OFF** button (→ Fig. 1, [5]).
 - The ON indicator  lights up and the appliance starts in automatic mode. Fan speed and temperature are set to auto mode.

To turn off:

- ▶ Press the **ON/OFF** button again.
 - The ON indicator  turns off.

3.12 Additional notes on operation

Operating temperature range

		Indoor temperature	Weather temperature
Cooling	Upper limit	+32 °C	+48 °C
	Lower limit	+21 °C	-10 °C
Heating	Upper limit	+27 °C	+24 °C
	Lower limit	-	-15 °C

Table 8

 The built-in protection device may prevent the appliance from operating at temperatures outside the above range.

 Condensation may form at the air outlet if the humidity is higher than 80 % and the appliance operates continuously in Cooling mode. To prevent this, open the vertical ventilation flaps as wide as possible (vertical relative to the ground) and set a high fan output.

When power failure occurs

This air conditioner has a memory function to store settings when a power failure occurs.

After power recovery, the unit will automatically restart in the same settings, which were active before the power failure, except for timer settings.

If the timers were set before a power failure, they will need to be set again.

Preheating function

In heating mode the indoor fan may not start for 2 to 5 minutes after the unit is turned on, to prevent cold air from blowing out of the unit.

De-icing function

When ice forms on the heat exchanger of the outdoor unit during heating mode, an automatic de-icer provides heat for about 5 to 10 minutes to remove the ice. During de-icing, the inside and outside fans stop operating and the green operation lamp  flashes slowly.

After de-icing is completed, the unit automatically resumes operation in heating mode.

Heating efficiency

The outside air temperature greatly affects the heating efficiency. If the heating efficiency is reduced due to low outside temperatures, use an additional heater.

It takes time to warm up and heat the entire room because of the forced air circulation system.

4 Faults

4.1 Perceived faults

The following conditions do not denote equipment malfunctions.

Perceived fault	Cause/Description
Unit does not operate	The unit can stop operating for up to 3 minutes to protect itself. The unit will not operate if it is turned on immediately after it was turned off. The unit will not operate immediately after the operation mode is changed.
Unit does not send out warm air	The unit is preheating or de-icing.
Odors	Carpet and furniture odors that entered into the unit may be sent out from the unit.
Cracking noise	This sound is generated by the friction of the unit expanding or contracting due to change of temperature.
A low buzzing noise	This is a sound of the unit generating plasmacluster ions.
Swishing noise	The soft, swishing noise is the sound of the refrigerant flowing inside the unit.
Mist seen at indoor air outlet	In cooling mode, this is caused by the difference between the room temperature and the discharged air temperature.
Water vapour	In heating mode, water vapour may flow out of the outdoor unit during de-icing.
The outdoor unit does not stop	After stopping operation, the outdoor unit will rotate its fan for about 1 minute to cool down the unit.
Odor emitted from the plasmacluster air outlet	This is the smell of ozone generated from the plasmacluster ion generator. The ozone concentration is very small, posing no adverse effect on your health. The ozone discharged into the air rapidly decomposes, and its density in the room will not increase.

Table 9

4.2 Faults not indicated

Fault	Remedy
If the unit fails to operate	Check if the circuit breaker has tripped or the fuse has blown.
If the unit fails to heat (or cool) the room effectively	<ul style="list-style-type: none"> • Check the filters for dirt and clean them. • Check the outdoor unit to make sure nothing is blocking the air inlet or outlet. • Check if the temperature is properly set. • Make sure windows and doors are closed tightly.
If the unit fails to receive the remote control signal	<ul style="list-style-type: none"> • Check whether the remote control batteries have become old and weak. • Try to send the signal with the remote control pointed directly towards the unit's signal receiver window. • Check whether the remote control batteries are inserted properly.
Connection cannot be established to the app.	<ul style="list-style-type: none"> • Check the WLAN signal strength. If necessary, bring the router closer to the indoor unit or use a WLAN repeater. • Check the correct entry of the login data.

Table 10

4.3 Faults with indication

A fault on the appliance can also be indicated by the sequential flashing of the following lights:

- ON indicator (green)
- Timer lamp (orange)
- WLAN lamp (green)

The number of flashing signs specify the number of the fault codes.

When the fault **23 - 4** occurs for example, the ON indicator (green) flashes twice, then the timer light (orange) flashes 3 times and the WLAN light (green) flashes 4 times.

Error code structure

The error code consists of a main code and a sub code:

Main code	Dash	Sub code
23	-	4

Table 11 Error code

Retrieving the error code

- ▶ Press on the **Temp.** button for over 5 seconds when the indoor unit and remote control is off.
The remote control displays 00 and there is a beep sound from the unit's buzzer.
- ▶ Press or on the **Temp.** button to change the number step by step between 00 and 31.
 - The buzzer makes a long beep if the displayed main code number belongs to an active error (23 in the example above).
 - Otherwise the buzzer makes a short beep.
- ▶ Press the **Fan** button once.
The remote control displays - 0.
- ▶ Press or on the **Temp.** button to change the number step by step between - 0 and - 7.
 - The buzzer makes a long beep if the displayed sub code number belongs to an active error (- 4 in the example above).
 - Otherwise the buzzer makes a short beep.

5 Maintenance



CAUTION

Danger due to electric shock or moving parts

- ▶ Disconnect the power supply before carrying out any maintenance work.
- ▶ Have any maintenance steps that are not listed here carried out by an approved contractor.

5.1 Change of seasons

Before and after change of seasons perform the following for proper operation:

- ▶ Operate the unit in self clean mode to dry the unit.
- ▶ The unit will stop operation after 90 minutes or stop the operation by pressing the **Stop** button on the remote control when completed, and turn the circuit breaker off.
- ▶ Inspect air filters and remove for cleaning.
- ▶ Reinstall air filters and check for any obstructions on the inlet and outlet of airflow.

5.2 Cleaning the unit and the remote control

NOTICE

Damage to unit due to incorrect cleaning!

- ▶ Do not directly splash or pour water onto them.
- ▶ Do not use hot water, thinner, abrasive powders or strong solvents.
- ▶ Clean indoor unit and remote control by wiping them with a soft cloth.
- ▶ Only have the outdoor unit cleaned by an approved contractor.

5.3 Cleaning of air filter

The filter should be cleaned every two weeks.

- ▶ Switch off the appliance.
- ▶ Remove the air filter by lifting it at the handles provided (→ Fig. 3).
- ▶ Use a vacuum cleaner to remove dust.
- ▶ If the filter is dirty, wash it with hot water and a mild cleaning agent.
- ▶ Dry the filter in the shade before reinstalling.
- ▶ Reinstall the filter by engaging the hooks of the filter in the holes in the appliance (→ Fig. 4).

5.4 Cleaning the plasmacluster ion unit (PCI unit)

Regular cleaning allows for a stable release of high concentrations of plasmacluster ions. Clean the PCI unit (→ Fig. 5), [1] every 6 months.

- ▶ Turn off the safety switch.
- ▶ Open the air baffle.



It is not necessary to take out the PCI unit to clean appliances of the type CLC6001i....

- ▶ Press the top side of the PCI lock (→ Fig. 6), [1], then rotate it downwards.
- ▶ Slide the PCI unit (→ Fig. 7), [2] to the right side, until both marks match each other [1]. Support the PCI unit during this procedure to avoid it from falling off.
- ▶ Take the PCI unit out.

NOTICE

- ▶ Do not touch the terminals (→ Fig. 8), [2] of the PCI unit.
- ▶ Be wary of deformation of the electrode area [1].
- ▶ Use the PCI brush [3] or the swab (sold separately) to clean the area around the PCI electrode [1] from dust.



CAUTION

Danger of children swallowing the PCI brush.

- ▶ Keep the brush away from children.
- ▶ For installation follow the steps above in the opposite direction.



Use the swab with little water to clean stubborn stains.

5.5 Replacing the plasmacluster ion unit (PCI unit)

Replace the PCI unit if the blue plasmacluster lamp flashes 10 times after the air conditioner unit starts operation.

The blue plasmacluster lamp will flash for about 1 minute after the unit starts operation, indicating that the PCI unit will stop generating the plasmacluster ions.

- ▶ Contact your dealer to buy a new PCI unit for replacement.

6 Environmental protection and disposal

Environmental protection is a fundamental corporate strategy of the Bosch Group.

The quality of our products, their economy and environmental safety are all of equal importance to us and all environmental protection legislation and regulations are strictly observed.

We use the best possible technology and materials for protecting the environment taking account of economic considerations.

Packaging

Where packaging is concerned, we participate in country-specific recycling processes that ensure optimum recycling.

All of our packaging materials are environmentally compatible and can be recycled.

Used appliances

Used appliances contain valuable materials that can be recycled.

The various assemblies can be easily dismantled. Synthetic materials are marked accordingly. Assemblies can therefore be sorted by composition and passed on for recycling or disposal.

Old electrical and electronic appliances



This symbol means that the product must not be disposed of with other waste, and instead must be taken to the waste collection points for treatment, collection, recycling and disposal.

The symbol is valid in countries where waste electrical and electronic equipment regulations apply, e.g. "European Directive 2012/19/EC on old electronic and electrical appliances". These regulations define the framework for the return and recycling of old electronic appliances that apply in each country.

As electronic devices may contain hazardous substances, it needs to be recycled responsibly in order to minimize any potential harm to the environment and human health. Furthermore, recycling of electronic scrap helps preserve natural resources.

For additional information on the environmentally compatible disposal of old electrical and electronic appliances, please contact the relevant local authorities, your household waste disposal service or the retailer where you purchased the product.

You can find more information here:

www.weee.bosch-thermotechnology.com/

Batteries

Batteries must not be disposed together with your household waste.

Used batteries must be disposed of in local collection systems.

Refrigerant R32



The appliance contains fluorinated gas R32 (global warming potential 675¹⁾) mild combustibility and low toxicity (A2L or A2).

Contained quantity is indicated on the equipment outdoor unit name label.

Refrigerant is hazardous to the environment and must be collected and disposed of separately.

7 Data Protection Notice

An Internet connection is required to enable remote monitoring and remote control of a Bosch heating/ventilation system with this product. Once connected to the Internet, this product automatically establishes a connection with a Bosch server. During this process, the connection data, especially the IP address, are automatically transferred and processed by Bosch Thermotechnik. The processing can be set by restoring the default settings of this product. You can find further notices on data processing in the following data privacy statements and in the Internet.



We, **Bosch Thermotechnology Ltd., Cotswold Way, Warndon, Worcester WR4 9SW, United Kingdom** process product and installation information, technical and connection data, communication data, product registration and client history data to provide product functionality (art. 6 (1) sentence 1 (b)

GDPR), to fulfil our duty of product surveillance and for product safety and security reasons (art. 6 (1) sentence 1 (f) GDPR), to safeguard our rights in connection with warranty and product registration questions (art. 6 (1) sentence 1 (f) GDPR) and to analyze the distribution of our products and to provide individualized information and offers related to the product (art. 6 (1) sentence 1 (f) GDPR). To provide services such as sales and marketing services, contract management, payment handling, programming, data hosting and hotline services we can commission and transfer data to external service providers and/or Bosch affiliated enterprises. In some cases, but only if appropriate data protection is ensured, personal data might be transferred to recipients located outside of the European Economic Area. Further information are provided on request. You can contact our Data Protection Officer under: Data Protection Officer, Information Security and Privacy (C/ISP), Robert Bosch GmbH, Postfach 30 02 20, 70442 Stuttgart, GERMANY.

You have the right to object, on grounds relating to your particular situation or where personal data are processed for direct marketing purposes, at any time to processing of your personal data which is based on art. 6 (1) sentence 1 (f) GDPR. To exercise your rights, please contact us via privacy.ttgb@bosch.com To find further information, please follow the QR-Code.

Bosch Thermotechnology Ltd.
Cotswold Way, Warndon
Worcester WR4 9SW

United Kingdom
Tel. 0330 123 9559
worcester-bosch.co.uk

1) Based on ANNEX I of REGULATION (EU) No 517/2014 of the European Parliament and of the Council of 16 April 2014.

Sommaire

1	Explication des symboles et mesures de sécurité	55
1.1	Explications des symboles	55
1.2	Consignes générales de sécurité	55
1.3	Remarques relatives à cette notice	56
2	Informations sur le produit	57
2.1	Déclaration de conformité	57
2.2	Déclaration de conformité simplifiée relative aux installations radio	57
2.3	Caractéristiques techniques de la commande à distance	57
2.4	Caractéristiques techniques passerelle IP	57
3	Utilisation	57
3.1	Aperçu de l'unité intérieure	57
3.2	Aperçu commande à distance	57
3.3	Commande via l'application	58
3.3.1	Conditions techniques	58
3.3.2	Téléchargement de l'application	58
3.3.3	Connexion de l'application	58
3.4	Introduire ou changer les piles	58
3.5	Réglage de l'heure actuelle	58
3.6	Utilisation de la commande à distance	58
3.7	Régler le mode principal	59
3.8	Mode de fonctionnement ECO	59
3.9	Mode Plasmacluster	59
3.10	Mode pleine puissance	59
3.11	Autres fonctions	60
3.11.1	Régler la fonction pivotement	60
3.11.2	Mode minuterie	60
3.11.3	Réduction sonore	61
3.11.4	Mode Multi-espace	61
3.11.5	Mode Nettoyage automatique	61
3.11.6	Détecteur de mouvement	61
3.11.7	Modification de la luminosité des voyants	62
3.11.8	Mode d'appoint	62
3.12	Remarques supplémentaires sur le fonctionnement	62
4	Défauts	63
4.1	Défauts perçus	63
4.2	Défauts sans affichage	63
4.3	Défauts avec affichage	63
5	Entretien	64
5.1	Changement de saison	64
5.2	Nettoyage de l'appareil et de la commande à distance	64
5.3	Nettoyage du filtre à air	64
5.4	Nettoyage de l'unité ions-plasmacluster (unité PCI)	64
5.5	Remplacement de l'unité à ions Plasmacluster (unité PCI)	64
6	Protection de l'environnement et recyclage	65
7	Déclaration de protection des données	65

1 Explication des symboles et mesures de sécurité

1.1 Explications des symboles

Avertissements

Les mots de signalement des avertissements caractérisent le type et l'importance des conséquences éventuelles si les mesures nécessaires pour éviter le danger ne sont pas respectées.

Les mots de signalement suivants sont définis et peuvent être utilisés dans le présent document :

 **DANGER**

DANGER signale la survenue d'accidents graves à mortels en cas de non respect.

 **AVERTISSEMENT**

AVERTISSEMENT signale le risque de dommages corporels graves à mortels.

 **PRUDENCE**

PRUDENCE signale le risque de dommages corporels légers à moyens.



AVIS

AVIS signale le risque de dommages matériels.

Informations importantes

 Les informations importantes ne concernant pas de situations à risques pour l'homme ou le matériel sont signalées par le symbole d'info indiqué.

«Plasmacluster» is a trademark of Sharp Corporation.

Symbole	Signification
	Avertissement concernant les substances inflammables : le réfrigérant R32 contenu dans ce produit est un gaz dont l'inflammabilité et la toxicité (A2L ou A2) sont moindres.
	La maintenance doit être effectuée par une personne qualifiée dans le respect des consignes de la notice de maintenance.
	En fonctionnement, respecter les consignes de la notice d'utilisation.

Tab. 1

1.2 Consignes générales de sécurité

 **Consignes pour le groupe cible**

Cette notice d'utilisation s'adresse à l'utilisateur du climatiseur. Les consignes de toutes les notices concernant l'installation doivent être respectées. Le non-respect peut entraîner des dommages matériels, des dommages corporels, voire la mort.

- ▶ Lire et conserver les notices d'utilisation de tous les composants de l'installation avant utilisation.
- ▶ Respecter les consignes de sécurité et d'avertissement.

⚠ Utilisation conforme à l'usage prévu

L'unité intérieure convient pour l'installation à l'intérieur du bâtiment avec raccordement sur une unité extérieure et d'autres composants du système, par ex. régulations.

L'unité extérieure convient pour l'installation à l'extérieur du bâtiment avec raccordement sur une ou plusieurs unités intérieures et d'autres composants du système, par ex. régulations.

Toute autre utilisation n'est pas conforme. Une utilisation non conforme et tous dégâts qui en résulteraient sont exclus de la garantie.

Pour une installation sur des sites spéciaux (parking souterrain, pièces techniques, balcon ou sur toute surface semi-ouverte) :

- ▶ Tenir tout d'abord compte des exigences requises pour le lieu d'installation figurant dans la documentation technique.

⚠ Risques généraux dus au réfrigérant

- ▶ Cet appareil est rempli de réfrigérant. Le fluide frigorigène peut former des gaz toxiques en contact avec du feu.
- ▶ Faire inspecter et entretenir régulièrement l'installation par une entreprise qualifiée.
- ▶ En cas de soupçon de fuite de réfrigérant, aérer la pièce à fond et informer l'entreprise qualifiée.

⚠ Transformation et réparations

Les modifications non conformes sur le climatiseur peuvent entraîner des blessures et/ou des dommages matériels.

- ▶ Faire réaliser ces travaux exclusivement par une entreprise spécialisée qualifiée.
- ▶ N'effectuer aucune modification sur les unités extérieure et intérieure ni sur d'autres composants du climatiseur.
- ▶ Couper l'alimentation électrique avant d'effectuer tous types de travaux d'entretien sur le climatiseur.

⚠ Remarques concernant l'utilisation de l'installation

L'utilisation non conforme du climatiseur peut nuire à la santé.

- ▶ Ne pas soumettre le corps directement au débit d'air pendant une longue période.
- ▶ En ce qui concerne les nouveaux-nés, les enfants, les personnes âgées, les personnes alitées ou handicapées, s'assurer que la température ambiante convient aux personnes qui se trouvent dans la pièce.

- ▶ Ne jamais introduire d'objets dans l'appareil pour éviter de se blesser.

La manipulation non conforme de l'appareil peut en diminuer la puissance, voire l'endommager et blesser les personnes présentes.

- ▶ Ne pas bloquer les entrées et sorties d'air des appareils.
- ▶ Fermer les portes et les fenêtres pendant le fonctionnement.
- ▶ Éviter la pénétration d'eau dans l'unité intérieure.
- ▶ Contrôler régulièrement l'usure et la bonne fixation du support de montage de l'unité extérieure.
- ▶ Ne pas peser sur l'unité extérieure, par ex. en y posant des objets ou en s'appuyant dessus.
- ▶ Veiller à ce que la poussière, la vapeur et l'humidité soient réduites au minimum dans le local d'installation.
- ▶ Ne pas utiliser de gaz facilement inflammables à proximité des appareils, par ex. provenant des sprays.
- ▶ Si le climatiseur semble ne pas fonctionner correctement (par ex. odeur de brûlé, câble défectueux), l'arrêter immédiatement et le déconnecter.

⚠ Sécurité des appareils électriques à usage domestique et utilisations similaires

Pour éviter les risques dus aux appareils électriques, les prescriptions suivantes s'appliquent conformément à la norme EN 60335-1 :

«Cet appareil peut être utilisé par des enfants à partir de 8 ans ainsi que par des personnes aux capacités physiques, sensorielles ou mentales réduites ou dénuées d'expérience ou de connaissance, s'ils (si elles) sont correctement surveillé(e)s ou si des instructions relatives à l'utilisation de l'appareil en toute sécurité leur ont été données et si les risques encourus ont été appréhendés. Les enfants ne doivent pas jouer avec l'appareil. Le nettoyage et l'entretien ne doivent pas être exécutés par des enfants sans surveillance.»

«Si le raccordement au réseau électrique est endommagé, il doit être remplacé par le fabricant, son service après-vente ou une personne disposant d'une qualification similaire pour éviter tout danger.»

1.3 Remarques relatives à cette notice

Les illustrations sont regroupées en fin de document. Le texte contient des renvois vers les illustrations.

Selon les modèles, les produits peuvent différer des représentations figurant dans cette notice.

2 Informations sur le produit

2.1 Déclaration de conformité

La fabrication et le fonctionnement de ce produit répondent aux directives européennes et nationales en vigueur.

CE Le marquage CE prouve la conformité du produit avec toutes les prescriptions européennes légales, qui prévoient la pose de ce marquage.

Le texte complet de la déclaration de conformité est disponible sur Internet : www.bosch-chauffage.fr.

2.2 Déclaration de conformité simplifiée relative aux installations radio

Par la présente, Bosch Thermotechnik GmbH déclare que les produits Climate Class 6000i/8000i avec technologie radio décrits dans cette notice sont conformes à la directive 2014/53/UE.

Le texte complet de la déclaration de conformité UE est disponible sur Internet : www.bosch-chauffage.fr.

2.3 Caractéristiques techniques de la commande à distance

Alimentation électrique	2 piles AAA
Portée du signal	7 m
Température d'ambiance admissible	-5 °C ... 50 °C

Tab. 2

2.4 Caractéristiques techniques passerelle IP



	Unité	Valeur
U	V _{DC}	5
P _{max}	W	2,5
f (RF)	GHz	2,4 (802.11 b/g/n) (P = max. + 20 dBm)
T _{amb}	°C	-20 ... 50
BUS	-	UART
IP-class	-	IP40

Tab. 3

3 Utilisation









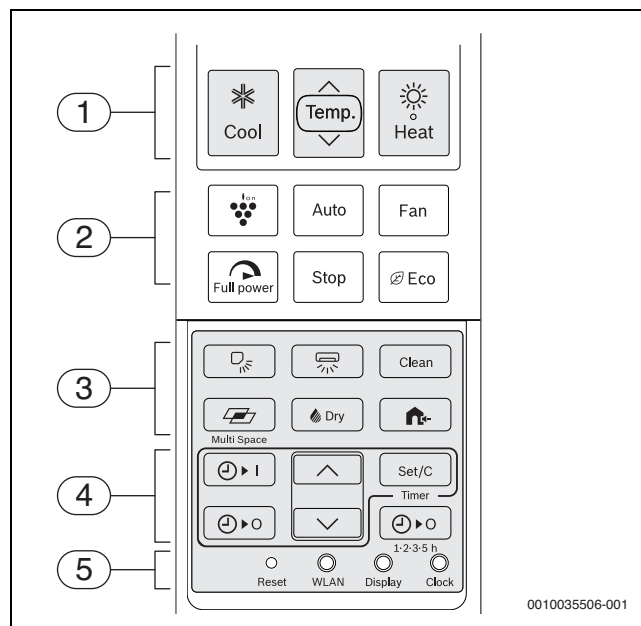





3.1 Aperçu de l'unité intérieure

Légende de la figure 1:

- [1] Aspiration d'air unité intérieure
- [2] Filtre à air
- [3] Protection supérieure
- [4] Grille de circulation d'air horizontale
- [5] Touche ON/OFF et fenêtre de réception
- [6] Détecteur de mouvement
- [7] Grille de circulation d'air verticale
- [8] Sortie d'air unité intérieure
- [9] Témoin lumineux de fonctionnement  (vert)
- [10] Témoin minuterie  (orange)
- [11] Témoin WLAN  (vert)
- [12] Témoin plasmacluster (bleu)

3.2 Aperçu commande à distance



Pos.	Touche	Fonction
1	 Heat	Mode chauffage
	temp.	Régler la température de consigne.
	 Cool	Mode refroidissement
2	 Plasmacluster	Mode plasmacluster
	Auto	Mode automatique
	Fan	Régler la vitesse du ventilateur.
	 Full power	Fonctionnement pleine puissance
	Arrêt	Mettre l'appareil hors tension.
	 Eco	Mode économique
3		Régler le débit d'air vertical.
		Régler le débit d'air horizontal.
	Clean	Mode auto-nettoyage
		Mode multi-space
	 Dry	Mode déshumidification
		Fonctionnement silencieux de l'unité extérieure
4		Timer mode ON
		Timer mode OFF
	 Set/C	Régler l'heure de la minuterie.
	Set/C	Activer ou annuler la minuterie.
		Minuterie d'arrêt après 1 à 5 heures
5	Réinitialisation	Réinitialiser les réglages de commande à distance aux réglages de base.
	WLAN	Pour se connecter à l'application Bosch HomeCom Easy
	Ecran	Modifier la luminosité des témoins.
	Clock	Régler l'heure actuelle.

Tab. 4 Touches de la commande à distance



Si la commande à distance ne réagit plus suite à un défaut, appuyer sur la touche **Reset** à l'aide d'une aiguille ou d'un bâtonnet fin.

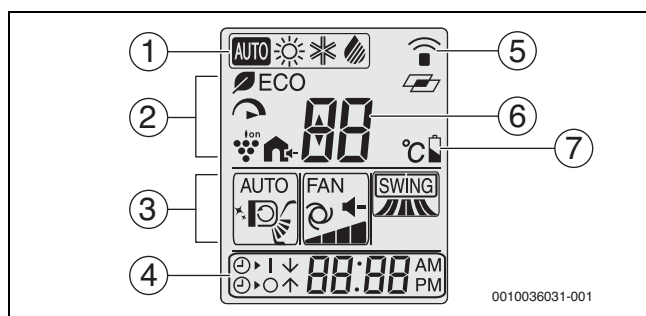

Pos.	Symbole	Fonction
1	AUTO	Mode automatique actif
		Mode chauffage actif
		Mode refroidissement actif
		Mode déshumidification activé
2		Mode éco actif
		Fonctionnement pleine puissance actif
		Fonctionnement plasmacluster actif
		Fonctionnement silencieux de l'unité extérieure actif
3	AUTO...	Débit d'air vertical actuellement réglé
		Symbole pour le mode auto-nettoyage
	FAN...	Débit d'air vertical actuellement réglé
	SWING...	Débit d'air horizontal actuellement réglé
4		Timer mode ON activé
		Timer mode OFF activé
	-	Affichage heure
5		Symbole de transfert
		Symbole du mode multi-espace
6	-	Température réglée
7		Etat des piles

Tab. 5 Symboles sur l'écran de la commande à distance

3.3 Commande via l'application

Pilotez les principales fonctions de l'unité intérieure avec l'application Bosch HomeCom Easy tout simplement via votre smartphone.

La commande à distance de l'unité intérieure peut également être utilisée.

3.3.1 Conditions techniques

Système d'exploitation	<ul style="list-style-type: none"> • Android • IOS
Routeur	Routeur courant avec un signal de 2,4 GHz
Norme WLAN	IEEE 802.11b/g/n

Tab. 6

3.3.2 Téléchargement de l'application

L'application peut être téléchargée dans Apple App Store pour les systèmes iOS et dans Google Play Store pour Android. S'assurer que la version la plus récente est toujours installée sur votre smartphone afin de profiter des mises à jour des fonctions et de sécurité.

- ▶ Scanner le QR code (→ fig. 9).
- ▶ Télécharger l'application Bosch HomeCom Easy.

3.3.3 Connexion de l'application

Conditions :

- L'intensité du signal WLAN est suffisante pour établir une connexion avec Internet. Si le signal est trop faible, utiliser un répéteur WLAN.
- ▶ Démarrer l'application Bosch HomeCom Easy (→ fig. 10).
Lors de la première utilisation, l'application vous guide pas à pas dans le processus de connexion.

3.4 Introduire ou changer les piles

Utilisez 2 piles de taille AAA (R03). L'utilisation de piles rechargeables n'est pas recommandée.

La durée de marche de la batterie est d'env. 1 an avec une utilisation normale. Remplacer les piles lorsque la commande à distance affiche

- ▶ Retirer le cache du compartiment des piles (→ fig. 1).
- ▶ Introduire les piles neuves et veiller à la polarité exacte.
Lorsque les piles sont placées correctement, l'écran affiche « AM 6:00 ».
- ▶ Remettre le cache en place.

AVIS

- ▶ Remplacer toujours les deux piles et utiliser le même type de produit.
- ▶ Si l'appareil n'est pas utilisé pendant longtemps, retirer les piles de la commande à distance.

3.5 Réglage de l'heure actuelle

Il existe deux modes Horloge : le mode 12 heures et le mode 24 heures.

- ▶ Pour régler le mode 12 heures, appuyer une fois sur la touche **Clock**.
- ou-
- ▶ Pour régler le mode 24 heures, appuyer deux fois sur la touche **Clock**.
- ▶ Appuyer sur la touche ou pour régler l'heure actuelle. Maintenir la touche enfoncée pour avancer ou reculer rapidement l'heure.
- ▶ Appuyer sur la touche **Set/C**.
Les deux-points (:) clignotent à l'écran.



L'heure actuelle ne peut pas être réglée lorsque le timer est configuré. Pour régler l'heure, le timer doit être annulé.

3.6 Utilisation de la commande à distance

La portée du signal est de 7 m. Les objets mal placés ou l'utilisation de certaines lampes fluorescentes dans la même pièce peut influencer la transmission du signal.

- ▶ Orienter la commande à distance vers l'écran de réception du signal et appuyer sur la touche souhaitée.
L'appareil émet un bip lorsqu'il reçoit un signal.

AVIS

Le bon fonctionnement de la commande à distance peut être entravé durablement.

- ▶ Ne pas soumettre la commande à distance à la lumière solaire directe.
- ▶ Ne pas laisser la commande à distance à proximité d'un chauffage.
- ▶ Protéger la commande à distance de l'humidité et des chocs.

3.7 Régler le mode principal

Mise en marche de l'appareil

- ▶ Appuyer sur la touche ***** (mode refroidissement), la touche **☀** (mode chauffage), la touche **Auto** (mode automatique) ou la touche **☂** **Séchage** (mode déshumidification).
Le témoin lumineux de fonctionnement vert **⏻** est allumé.
- ▶ Appuyer sur la touche **Temp.** pour régler la température souhaitée.
 - En mode refroidissement/automatique, la plage de température est de 16-30°C.
 - En mode automatique, l'appareil commute automatiquement entre le chauffage et le refroidissement pour maintenir la température souhaitée.
 - En mode déshumidification, une différence par rapport à la température ambiante peut être réglée jusqu'à ± 2 °C.

Exemples de mode déshumidification :

▲ 1°C	1°C plus haut
▼ 2°C	2°C plus bas

Tab. 7



Si les températures extérieures sont très basses, il se peut que la puissance calorifique du climatiseur ne suffise pas. Nous recommandons de rajouter d'autres générateurs de chaleur.

Régler la vitesse de rotation du ventilateur

- ▶ Appuyer sur la touche **Fan** pour régler la vitesse de rotation du ventilateur souhaitée.

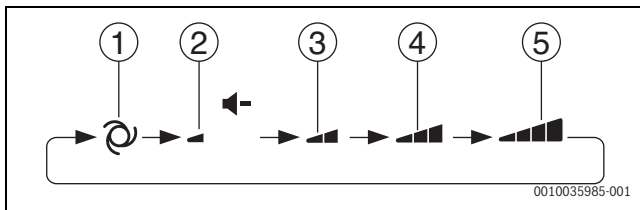

- [1] Auto
- [2] Silencieux
- [3] Doux
- [4] Faible
- [5] élevée



La vitesse de rotation du ventilateur ne peut pas être réglée en mode automatique ou déshumidification.

Couper l'appareil

- ▶ Appuyer sur la touche **Stop**.
Le témoin lumineux de fonctionnement vert **⏻** s'éteint.

3.8 Mode de fonctionnement ECO

Dans ce mode, le climatiseur fonctionne avec une consommation électrique inférieure à d'habitude.

- ▶ Lors de son fonctionnement, appuyer sur la touche **Eco** pour réduire la consommation électrique.
La commande à distance affiche **ECO** lorsque le mode de fonctionnement est actif.

Pour annuler le mode de fonctionnement :

- ▶ Appuyer à nouveau sur la touche **Eco**.

3.9 Mode Plasmacluster

Les ions Plasmacluster libérés dans la pièce permettent de lutter contre les polluants de l'air, comme la moisissure, les virus et les allergènes.

- ▶ Lors du fonctionnement, appuyer sur la touche **⚡**.
La commande à distance affiche **⚡**.
Le voyant Plasmacluster bleu de l'unité s'allume.

Pour annuler :

- ▶ Appuyer à nouveau sur la touche **⚡**.
Le voyant Plasmacluster bleu de l'unité s'éteint.

AVIS

- ▶ L'utilisation du mode Plasmacluster est mémorisée, et elle sera activée lors de la prochaine activation du climatiseur.
- ▶ Pour lancer le mode Plasmacluster en mode Ventilateur uniquement, appuyer sur la touche Plasmacluster lorsque l'unité ne fonctionne pas. Le symbole du mode de fonctionnement situé en haut à gauche sur la commande à distance disparaît, et la vitesse de rotation du ventilateur ne peut pas être réglée sur auto.

3.10 Mode pleine puissance

Dans ce mode de fonctionnement, le climatiseur fonctionne à puissance maximale pour chauffer ou refroidir la pièce rapidement.

- ▶ Appuyer sur la touche **⚡** en cours de fonctionnement.
La commande à distance affiche **⚡** et la température disparaît.

Annuler le mode pleine puissance :

- ▶ Réappuyer sur la touche **⚡**.
L'appareil revient aux réglages d'origine.



Le mode pleine puissance est annulé automatiquement après une heure.



La température ou la vitesse de rotation du ventilateur ne peuvent pas être réglées en mode pleine puissance.

3.11 Autres fonctions

3.11.1 Régler la fonction pivotement

AVIS

Si les lamelles de débit d'air restent longtemps en position minimale pendant les modes refroidissement ou déshumidification, des condensats peuvent s'écouler. Le réglage manuel des lamelles de débit d'air peut entraîner des défauts.

- Utiliser uniquement la commande à distance pour le réglage vertical des lamelles de débit d'air.

Pivotement vertical

- Pour régler le sens du débit d'air souhaité, appuyer plusieurs fois sur la touche .

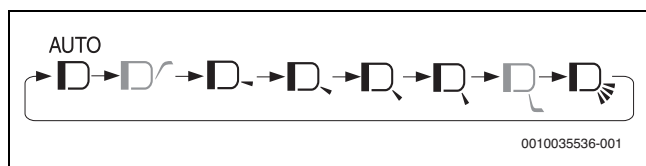

La possibilité de réglage de l'alimentation en air de combustion dépend du mode de fonctionnement sélectionné :

- En mode refroidissement ou déshumidification, l'alimentation en air de combustion peut aussi être dirigée vers le plafond.
- En mode chauffage par contre, l'alimentation en air de combustion peut être choisie vers le sol
- Le mode automatique ne permet pas de régler la circulation vers le plafond ou le sol.

Le réglage **AUTO** se comporte comme suit :

- **Mode refroidissement** : le sens du débit d'air est réglé en oblique vers le bas puis déplacé à l'horizontale ou en oblique vers le haut afin de diriger l'air froid vers le plafond.
- **Mode chauffage** : le sens du débit d'air est réglé en oblique vers le haut à une température basse de l'air vicié, et déplacé en oblique vers le bas avec un air vicié chaud.
- **Mode déshumidification** : le sens du débit d'air est réglé en oblique vers le haut.

Pivotement horizontal

- Pour régler le sens du débit d'air souhaité, appuyer plusieurs fois sur la touche .

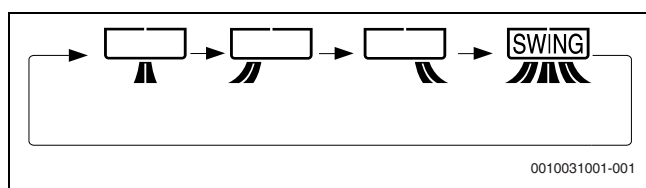



3.11.2 Mode minuterie

Réglage de la minuterie 1-2-3-5 h-Arrêt

Si la minuterie 1-2-3-5 h-Arrêt est activée, l'appareil est automatiquement désactivé après le nombre d'heures réglé.

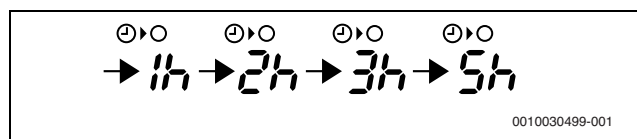

- Pour régler l'heure souhaitée, appuyer sur la touche .



Le témoin lumineux orange de la minuterie  de l'appareil est allumé.

Le temps restant s'affiche sur la commande à distance par pas de 1 heure.





Annuler la minuterie :

- Appuyer sur la touche **Set/C** ou la touche . Le témoin lumineux orange de la minuterie  de l'appareil s'éteint. L'heure actuelle s'affiche sur la commande à distance.



La minuterie 1-2-3-5 h-Arrêt a la priorité par rapport à la minuterie marche/arrêt. Si la minuterie 1-2-3-5 h-Arrêt est réglée alors que l'appareil ne fonctionne pas, ce dernier démarre et s'arrête après la durée réglée.

Réglage de la minuterie de désactivation

- Appuyer sur la touche . L'affichage de la minuterie de désactivation clignote.
- Appuyer sur les touches  ou  pour régler la durée souhaitée. (la durée peut être décalée par pas de 10 minutes vers le haut ou le bas.)
- Appuyer sur la touche **Set/C**. Le témoin lumineux orange de la minuterie  de l'appareil est allumé.

Si la minuterie de désactivation est réglée, le réglage de la température est adapté automatiquement pour éviter que la pièce ne soit trop chaude ou trop froide, par ex. la nuit (fonction automatique pour s'endormir).





En mode refroidissement ou déshumidification :

- Une heure après le début du mode minuterie, le réglage de la température augmente de 1 °C au-dessus de la température réglée à l'origine.

En mode chauffage :

- Une heure après le début du mode minuterie, le réglage de la température descend de 3 °C sous la température réglée à l'origine.

Réglage de la minuterie d'activation

- Appuyer sur la touche . L'affichage de la minuterie d'activation clignote.
- Appuyer sur les touches  ou  pour régler la durée souhaitée. (la durée peut être décalée par pas de 10 minutes vers le haut ou le bas.)
- Appuyer sur la touche **Set/C**. Le témoin lumineux orange de la minuterie  de l'appareil est allumé.



L'appareil s'enclenche avant l'heure réglée. Ce qui permet d'atteindre la température souhaitée dans la pièce à l'heure programmée (fonction réveil).

Annuler toutes les minuteries

- ▶ Appuyer sur la touche **Set/C**.
Le témoin lumineux orange de la minuterie  de l'appareil s'éteint.
L'heure actuelle s'affiche sur la commande à distance.



Combinaison des minuteries d'activation et de désactivation

Les minuteries d'activation et de désactivation peuvent être réglées simultanément. Chaque minuterie peut être programmée de manière à être active avant l'autre.

- ▶ Régler la minuterie d'activation et de désactivation.
Les réglages sont combinés automatiquement.

Exemple :

- Heure actuelle : 21:00
- Minuterie de désactivation sur 11:00 le soir
- Minuterie d'activation sur 7:00 le matin

Une flèche ( ou ) à côté de l'affichage de la minuterie indique la minuterie activée en premier.



Les minuteries d'activation et de désactivation ne peuvent pas être programmées de manière à faire fonctionner l'appareil à des températures différentes ou avec d'autres réglages.

3.11.3 Réduction sonore

Cette fonction diminue les bruits de l'unité extérieure en cours de fonctionnement. Elle est particulièrement avantageuse lorsqu'il est nécessaire de tenir compte des voisins pendant la nuit.

- ▶ Appuyer sur la touche  en cours de marche.

Quitter la fonction :

- ▶ Réappuyer sur la touche .







Pendant la diminution sonore, certains modes de fonctionnement ne peuvent éventuellement pas atteindre leur potentiel de puissance total. Le niveau sonore ne diminue pas s'il est assez bas dans un état stable.

3.11.4 Mode Multi-espace



Le mode multi-espace ne peut pas être activé durant le mode auto, la touche est désactivée.

L'unité fonctionne pour refroidir ou réchauffer plusieurs pièces d'un logement parfaitement isolé en appuyant sur cette touche.

- ▶ Lors du mode Refroidissement ou Chauffage, appuyer sur la touche .
 - En mode Chauffage, la commande à distance affiche .
 - En mode Refroidissement, la commande à distance affiche .
- L'angle du volet passe dans la position de la distribution longue distance de l'air. La commande à distance affiche  et .

Pour annuler le mode Multi-espace :

- ▶ Appuyer à nouveau sur la touche .

L'unité fonctionne à une vitesse de ventilateur supérieure pour la distribution longue distance de l'air. Après 15 minutes, l'unité bascule sur la vitesse de ventilateur élevée.



La touche **Fan** est désactivée dans ce mode de fonctionnement.



L'efficacité de cette fonction peut différer en fonction de la disposition de la pièce, de l'installation et de la position de l'unité, ainsi que du niveau d'isolation de l'espace concerné.

3.11.5 Mode Nettoyage automatique

Le mode Nettoyage automatique réduit le développement des champignons de moisissure à l'aide des ions Plasmacluster et sèche l'intérieur de l'unité. Ce mode doit être utilisé lors du changement de saison.

- ▶ Appuyer sur la touche **Clean** lorsque l'unité ne fonctionne pas.
La commande à distance affiche  pendant 1 minute.
Le voyant Plasmacluster bleu de l'unité s'allume.
L'unité cesse de fonctionner après 90 minutes.

Pour annuler ce mode Nettoyage automatique :

- ▶ Appuyer sur la touche **Stop**.
Le voyant Plasmacluster bleu de l'unité s'éteint.



Il est impossible de régler la température, la vitesse de rotation du ventilateur, le sens du flux d'air ou le timer en mode Nettoyage automatique.



Les champignons de moisissure déjà présents ne peuvent pas être éliminés par cette opération.

3.11.6 Détecteur de mouvement

- ▶ Lors du mode automatique, appuyer sur la touche **Eco** pour que le capteur de mouvement (→ fig. 1, [6]) soit activé.
L'unité intérieure est pilotée intelligemment en fonction de la présence/l'absence des personnes et de l'activité physique dans la pièce.

- **Fonction si l'activité est faible** : si la sonde ne reconnaît aucun mouvement dans la pièce pendant 60 minutes, le climatiseur diminue l'énergie. Dès qu'un mouvement est à nouveau détecté dans la pièce, l'énergie remonte à une valeur normale.
- **Fonction en cas d'activité importante** : si le niveau d'activité détecté augmente, la température réglée diminue. En mode refroidissement, la vitesse du ventilateur augmente. Si le pivotement vertical automatique est réglé, le sens du débit d'air est réglé en oblique vers le bas.

Si le détecteur de mouvement ne détecte personne malgré la présence, cela peut être dû à plusieurs raisons :

- Aucun mouvement pendant un certain temps (par ex. une personne qui dort, un bébé ou une personne qui ne peut pas bouger parce qu'elle est blessée ou malade).
- Une petite partie seulement de la peau est découverte (par ex. une personne recouverte d'une couette, qui porte un vêtement épais et dont le dos est tourné vers le climatiseur).
- Les mouvements sont cachés par des meubles.
- Faible différence de température entre la pièce et le corps de la personne (température ambiante supérieure à 30 °C.)

Si le détecteur de mouvement détecte par erreur une ou plusieurs personnes, cela peut être dû à plusieurs raisons :

- Des petits animaux comme les chats et les chiens circulent dans la pièce.
- Trop de lumière du soleil ou d'air chaud pénètre dans la pièce.
- Un objet à température élevée se trouve dans la pièce, par ex. une chaudière murale.
- La température ambiante change souvent rapidement.

3.11.7 Modification de la luminosité des voyants

Lorsque les voyants de l'unité sont trop lumineux :

- ▶ Lors du fonctionnement, appuyer sur la touche **Display**.
Le voyant Plasmacluster de l'unité s'éteint.
Les autres voyants deviennent sombres.

Pour allumer les voyants :

- ▶ Appuyer à nouveau sur la touche **Display**.

3.11.8 Mode d'appoint

Utiliser ce mode de fonctionnement si la commande à distance n'est pas disponible.

Mise en marche :

- ▶ Appuyer sur la touche **ON/OFF** (→ fig. 1, [5]).
Le témoin lumineux de fonctionnement  est allumé et l'appareil démarre en mode automatique. La vitesse de rotation du ventilateur et la température sont réglées sur mode automatique.

Arrêt :

- ▶ Réappuyer sur la touche **ON/OFF**.
Le témoin lumineux de fonctionnement  s'éteint.

3.12 Remarques supplémentaires sur le fonctionnement

Plage de température de service

		Température ambiante	Température extérieure
Refroidissement	Valeur limite supérieure	+32 °C	+48 °C
	Valeur limite inférieure	+21 °C	-10 °C
Chauffage	Valeur limite supérieure	+27 °C	+24 °C
	Valeur limite inférieure	-	-15 °C

Tab. 8



Le dispositif de protection intégré peut bloquer le fonctionnement de l'appareil si les températures se situent en dehors de la plage indiquée.



Si l'humidité de l'air est supérieure à 80 % et si l'appareil fonctionne continuellement en mode refroidissement, de la condensation peut se former au niveau de la sortie d'air. Pour éviter cela, ouvrir les clapets d'aération verticaux autant que possible (verticalement par rapport au sol) et régler une puissance élevée sur le ventilateur.

En cas de panne de courant

Ce climatiseur dispose d'une fonction Mémoire, permettant d'enregistrer les réglages en cas de panne de courant.

Une fois le courant rétabli, l'unité redémarre automatiquement avec les mêmes réglages qui étaient en cours avant la panne, à l'exception des réglages du timer.

Si les timers étaient réglés avant la panne, ils doivent être à nouveau réglés.

Fonction Préchauffage

En mode chauffage, le ventilateur intérieur peut ne pas démarrer pendant 2 à 5 minutes après l'activation de l'unité, afin d'empêcher l'air froid de pénétrer soudainement dans cette dernière.

Fonction dégivrage

Si de la glace se forme en mode chauffage sur l'échangeur thermique de l'unité extérieure, un dégivrage automatique va fournir de la chaleur pendant env. 5 à 10 minutes pour faire fondre la glace. Lors du dégivrage, les ventilateurs de l'unité intérieure et de l'unité extérieure s'arrêtent, et le témoin lumineux de fonctionnement  clignote lentement en vert.

Une fois le dégivrage terminé, l'appareil repasse en mode chauffage.

Rendement du chauffage

La température de l'air extérieur a un impact considérable sur le rendement du chauffage. Si le rendement du chauffage est réduit à cause de températures extérieures basses, il convient d'ajouter un chauffage d'appoint.

Il faut du temps pour réchauffer, puis chauffer toute une pièce, à cause du système à circulation forcée d'air.

4 Défauts

4.1 Défauts perçus

Les conditions suivantes n'indiquent pas des dysfonctionnements de l'équipement.

Défaut perçu	Cause/Description
L'unité ne fonctionne pas	L'unité peut cesser de fonctionner pendant 3 minutes maximum pour se protéger elle-même. L'unité ne fonctionne pas si elle est allumée immédiatement après avoir été éteinte. L'unité ne fonctionne pas immédiatement après la modification du mode de fonctionnement.
L'unité ne génère pas d'air chaud	L'unité est en cours de préchauffage ou de dégivrage.
Odeurs	Les odeurs des tapis et des meubles qui pénètrent dans l'unité peuvent en ressortir.
Bruit de craquement	Ce bruit est émis par le frottement de l'unité qui se dilate ou se contracte à cause du changement de température.
Bourdonnement faible	Il s'agit du bruit de l'unité qui génère des ions Plasmacluster.
Bruissement	Ce bruissement doux est le bruit du réfrigérant qui s'écoule dans l'unité.
Buée visible au niveau de la sortie d'air intérieure	En mode Refroidissement, elle est causée par la différence entre la température ambiante et la température de l'air évacué.
Vapeur d'eau	En mode Chauffage, de la vapeur d'eau peut s'écouler hors de l'unité extérieure lors du dégivrage.
L'unité extérieure ne s'arrête pas	Après avoir cessé de fonctionner, l'unité extérieure fait tourner son ventilateur pendant environ 1 minute, afin de refroidir.
Odeur émise au niveau de la sortie d'air Plasmacluster	Il s'agit de l'odeur de l'ozone produit par le générateur d'ions Plasmacluster. La concentration en ozone étant très faible, elle ne peut pas nuire à la santé. L'ozone émis dans l'air se décompose rapidement, et sa densité dans la pièce n'augmente pas.

Tab. 9

4.2 Défauts sans affichage



Erreur	Solution
Si l'appareil ne démarre pas	Vérifier si le fusible est défectueux ou si le disjoncteur s'est déclenché.
Si l'appareil ne chauffe (ou ne refroidit) pas la pièce de manière efficace	<ul style="list-style-type: none"> • Vérifier si le filtre est encrassé, le nettoyer. • Contrôler l'unité extérieure pour s'assurer que l'aspiration ou la sortie d'air n'est pas bloquée. • Vérifier si la température réglée est correcte. • Veiller à ce que les portes et les fenêtres soient fermées.

Erreur	Solution
Si l'appareil ne réceptionne aucun signal de la commande à distance	<ul style="list-style-type: none"> • Vérifier si les piles de la commande à distance sont usagées et/ou trop faibles. • Essayer d'orienter la commande à distance directement sur la fenêtre de réception du signal de l'appareil. • Vérifier si les piles de la commande à distance sont bien en place.
La connexion avec l'application ne peut pas être établie.	<ul style="list-style-type: none"> • Vérifier l'intensité du signal WLAN. Si nécessaire, rapprocher le routeur de l'unité intérieure ou utiliser un répéteur WLAN. • Vérifier la saisie correcte des identifiants de connexion.



Tab. 10

4.3 Défauts avec affichage

Un défaut au niveau de l'appareil peut être signalé par le clignotement séquentiel des témoins lumineux suivants :

- Témoin lumineux de fonctionnement  (vert)
- Témoin minuterie  (orange)
- Témoin WLAN  (vert)

Le nombre de clignotements indique le chiffre du code de défaut.

Par exemple, en cas de défaut **23 - 4** le témoin lumineux de fonctionnement  (vert) clignote 2 fois, le témoin lumineux de la minuterie  (orange) clignote 3 fois et le témoin lumineux WLAN  (vert) 4 fois.





Structure du code défaut

Le code défaut est composé d'un code principal et d'un code additionnel :

Code principal	Trait d'union	Code additionnel
23	-	4

Tab. 11 Code défaut

Sélection du code défaut

- ▶ Appuyer sur  de la touche **Temp.** pendant plus de 5 secondes lorsque l'unité intérieure et la commande à distance sont désactivées.
La commande à distance affiche 00 et le signal sonore de l'appareil émet un signal.
- ▶ Appuyer sur  ou  sur la touche **Temp.** pour modifier le numéro par pas entre 00 et 31.
 - L'avertisseur sonore émet un signal sonore long si le code principal affiché fait partie d'un défaut actif (23 dans l'exemple ci-dessus).
 - Dans le cas contraire, l'avertisseur sonore de l'appareil émet un signal sonore court.
- ▶ Appuyer une fois sur la touche **Fan**.
La commande à distance affiche - 0.
- ▶ Appuyer sur  ou  sur la touche **Temp.** pour modifier le numéro par pas entre - 0 et - 7.
 - L'avertisseur sonore émet un signal sonore long si le code additionnel affiché fait partie d'un défaut actif (- 4 dans l'exemple ci-dessus).
 - Dans le cas contraire, l'avertisseur sonore de l'appareil émet un signal sonore court.

5 Entretien



PRUDENCE

Risque d'électrocution ou danger dû à des pièces en mouvement

- ▶ Avant tous types de travaux d'entretien, couper l'alimentation électrique.
- ▶ Ne faire réaliser les étapes d'entretien non indiquées ici que par une entreprise qualifiée.

5.1 Changement de saison

Avant et après le changement de saison, réaliser les opérations suivantes pour garantir un fonctionnement approprié :

- ▶ Utiliser l'unité en mode Nettoyage automatique pour la déshumidifier.
- ▶ L'unité cesse de fonctionner après 90 minutes ou en appuyant sur la touche **Stop** sur la commande à distance une fois terminé. Couper alors le disjoncteur.
- ▶ Inspecter les filtres à air et les retirer pour les nettoyer.
- ▶ Réinstaller les filtres à air et vérifier la présence d'éventuelles obstructions au niveau de l'entrée et de la sortie du flux d'air.

5.2 Nettoyage de l'appareil et de la commande à distance

AVIS

Appareils endommagés suite à un nettoyage non conforme !

- ▶ Ne pas verser d'eau dessus ni éclabousser directement.
- ▶ Ne pas utiliser d'eau chaude, de poudre à récurer ou de détergents puissants.
- ▶ Pour nettoyer l'unité et la commande à distance, les essuyer avec un chiffon doux.
- ▶ L'unité extérieure ne peut être nettoyée que par un professionnel qualifié.

5.3 Nettoyage du filtre à air

Le filtre doit être nettoyé toutes les deux semaines.

- ▶ Mettre l'appareil hors tension.
- ▶ Retirer le filtre à air en le tenant par les poignées (→ fig. 3).
- ▶ Enlever la poussière à l'aide d'un aspirateur.
- ▶ Rincer le filtre encrassé avec de l'eau chaude et un détergent doux.
- ▶ Sécher le filtre à l'ombre avant de le remettre en place.
- ▶ Remonter le filtre en ajustant les crochets du filtre dans les trous de l'appareil (→ fig. 4).

5.4 Nettoyage de l'unité ions-plasmacluster (unité PCI)

Le nettoyage régulier permet la libération stable d'importantes concentrations d'ions-plasmacluster. Nettoyer l'unité PCI (→ fig. 5), [1] tous les 6 mois.

- ▶ Désactiver l'interrupteur de sécurité.
- ▶ Ouvrir le déflecteur d'air.



Il n'est pas nécessaire de retirer l'unité PCI sur les appareils de type CLC6001i... pour le nettoyage.

- ▶ Appuyer sur la partie supérieure du verrouillage PCI (→ fig. 6), [1] et le tourner vers le bas.
- ▶ Déplacer l'unité PCI (→ fig. 7), [2] vers la droite jusqu'à ce que les deux marquages [1] correspondent. Pendant cette opération, caler l'unité PCI pour qu'elle ne tombe pas.
- ▶ Retirer l'unité PCI.

AVIS

- ▶ Ne pas toucher les bornes de raccordement (→ fig. 8), [2] de l'unité PCI.
- ▶ Ne pas déformer la surface des électrodes [1].
- ▶ Retirer avec la brosse PCI [3] ou le tampon (disponibles séparément) la poussière accumulée autour de l'électrode PCI [1].



PRUDENCE

Les enfants risquent d'avaler la brosse PCI.

- ▶ Tenir la brosse hors de portée des enfants.
- ▶ Pour le montage, suivre les étapes indiquées ci-dessus dans l'ordre inverse.



Pour les taches tenaces, utiliser le tampon avec un peu d'eau.

5.5 Remplacement de l'unité à ions Plasmacluster (unité PCI)

Remplacer l'unité PCI si le voyant Plasmacluster bleu clignote 10 fois après le démarrage du climatiseur.

Le voyant Plasmacluster bleu clignote pendant environ 1 minute après le démarrage de l'unité, indiquant que l'unité PCI cesse de générer des ions Plasmacluster.

- ▶ Contacter le revendeur pour acheter une nouvelle unité PCI de remplacement.

6 Protection de l'environnement et recyclage

La protection de l'environnement est un principe de base du groupe Bosch.

Nous accordons une importance égale à la qualité de nos produits, à leur rentabilité et à la protection de l'environnement. Les lois et prescriptions concernant la protection de l'environnement sont strictement observées.

Pour la protection de l'environnement, nous utilisons, tout en respectant les aspects économiques, les meilleures technologies et matériaux possibles.

Emballages

En matière d'emballages, nous participons aux systèmes de mise en valeur spécifiques à chaque pays, qui visent à garantir un recyclage optimal.

Tous les matériaux d'emballage utilisés respectent l'environnement et sont recyclables.

Appareils usagés

Les appareils usés contiennent des matériaux qui peuvent être réutilisés. Les composants se détachent facilement. Les matières synthétiques sont marquées. Ceci permet de trier les différents composants en vue de leur recyclage ou de leur élimination.

Appareils électriques et électroniques usagés



Ce symbole signifie que le produit ne doit pas être éliminé avec les autres déchets, mais doit être acheminé vers des points de collecte de déchets pour le traitement, la collecte, le recyclage et l'élimination.

Le symbole s'applique aux pays concernés par les règlements sur les déchets électroniques, par ex. la « Directive européenne 2012/19/CE sur les appareils électriques et électroniques usagés ». Ces règlements définissent les conditions-cadres qui s'appliquent à la reprise et au recyclage des appareils électroniques usagés dans certains pays.

Comme les appareils électroniques peuvent contenir des substances dangereuses, ils doivent être recyclés de manière responsable pour réduire les éventuels dommages environnementaux et risques pour la santé humaine. De plus, le recyclage des déchets électroniques contribue à préserver les ressources naturelles.

Pour de plus amples informations sur l'élimination écologique des appareils électriques et électroniques usagés, veuillez contacter l'administration locale compétente, les entreprises chargées de l'élimination des déchets ou les revendeurs, auprès desquels le produit a été acheté.

Des informations complémentaires sont disponibles ici : www.weee.bosch-thermotechnology.com/

Piles

Les piles ne doivent pas être recyclées avec les ordures ménagères.

Les piles usagées doivent être collectées dans les systèmes de collecte locale.



Fluide frigorigène R32



L'appareil contient un gaz à effet de serre fluoré R32 (potentiel de réchauffement global 675¹⁾) dont l'inflammabilité et la toxicité sont moindres (A2L ou A2).

Le volume contenu est indiqué sur la plaque signalétique de l'unité extérieure.

Les réfrigérants sont un danger pour l'environnement et doivent être collectés et recyclés séparément.

7 Déclaration de protection des données

Pour permettre une télésurveillance ainsi qu'une commande à distance d'un système de chauffage/de ventilation Bosch avec ce produit, une connexion internet est indispensable. Une fois la connexion établie, ce produit établit automatiquement une connexion à un serveur Bosch. Ce faisant, les données de connexion, notamment l'adresse IP, sont automatiquement transmises et traitées par Bosch Thermotechnik. Ce traitement de données peut être réglé en réinitialisant les réglages de base de ce produit. Vous trouverez plus d'avis sur le traitement des données dans la charte de protection des données suivante et sur Internet.



Nous, [FR] **elm.leblanc S.A.S., 124-126 rue de Stalingrad, 93711 Drancy Cedex, France**, [BE] **Bosch Thermotechnology n.v./s.a., Zandvoortstraat 47, 2800 Mechelen, Belgique**, [LU] **Ferroknepper Buderus S.A., Z.I. Um Monkeler, 20, Op den Drieschen, B.P.201 L-4003 Esch-sur-Alzette,**

Luxembourg, traitons les informations relatives au produit et à son installation, l'enregistrement du produit et les données de l'historique du client pour assurer la fonctionnalité du produit (art. 6 (1) phrase 1 (b) du RGPD), pour remplir notre mission de surveillance et de sécurité du produit (art. 6 (1) phrase 1 (f) RGPD), pour protéger nos droits en matière de garantie et d'enregistrement de produit (art. 6 (1) phrase 1 (f) du RGPD), pour analyser la distribution de nos produits et pour fournir des informations et des offres personnalisées en rapport avec le produit (art. 6 (1) phrase 1 (f) du RGPD). Pour fournir des services tels que les services de vente et de marketing, la gestion des contrats, le traitement des paiements, la programmation, l'hébergement de données et les services d'assistance téléphonique, nous pouvons exploiter les données et les transférer à des prestataires de service externes et/ou à des entreprises affiliées à Bosch. Dans certains cas, mais uniquement si une protection des données appropriée est assurée, les données à caractère personnel peuvent être transférées à des destinataires en dehors de l'Espace économique européen. De plus amples informations sont disponibles sur demande. Vous pouvez contacter notre responsable de la protection des données à l'adresse suivante : Data Protection Officer, Information Security and Privacy (C/ISP), Robert Bosch GmbH, Postfach 30 02 20, 70442 Stuttgart, ALLEMAGNE.

Vous avez le droit de vous opposer à tout moment au traitement de vos données à caractère personnel conformément à l'art. 6 (1) phrase 1 (f) du RGPD pour des motifs qui vous sont propres ou dans le cas où vos données personnelles sont utilisées à des fins de marketing direct. Pour exercer votre droit, contactez-nous via l'adresse [FR] **privacy.ttfr@bosch.com**, [BE] **privacy.ttbe@bosch.com**, [LU] **DPO@bosch.com**. Pour de plus amples informations, veuillez scanner le QR code.

1) conformément à l'annexe I de l'ordonnance (UE) n° 517/2014 du Parlement Européen et du Conseil du 16 Avril

Sadržaj

1	Objašnjenje simbola i upute za siguran rad	66
1.1	Objašnjenje simbola	66
1.2	Opće sigurnosne upute	66
1.3	Napomene o ovim uputama	67
2	Podaci o proizvodu	68
2.1	Izjava o usklađenosti	68
2.2	Pojednostavljena EU-izjava o sukladnosti u vezi s radijskom opremom	68
2.3	Tehnički podaci daljinskog upravljača	68
2.4	Tehnički podaci IP-Gateway	68
3	Rukovanje	68
3.1	Pregled unutarnje jedinice	68
3.2	Pregled daljinskog upravljača	68
3.3	Rukovanje putem aplikacije	69
3.3.1	Tehnički preduvjeti	69
3.3.2	Preuzimanje aplikacije	69
3.3.3	Spajanje aplikacije	69
3.4	Umetanje ili zamjena baterija	69
3.5	Postavljanje trenutnog vremena	69
3.6	Primjena daljinskog upravljača	69
3.7	Podešavanje glavnog načina rada	69
3.8	Štedni pogon	70
3.9	Plasmacluster pogon	70
3.10	Pogon pune snage	70
3.11	Ostale funkcije	70
3.11.1	Podešavanje funkcije zakretanja	70
3.11.2	Način timera	71
3.11.3	Smanjenje buke	71
3.11.4	Multi-Space način	71
3.11.5	Način samočišćenja	72
3.11.6	Senzor pokreta	72
3.11.7	Promjena svjetline žarulja	72
3.11.8	Dodatni pogon	72
3.12	Dodatne upute za pogon	72
4	Smetnje	73
4.1	Pretpostavljene smetnje	73
4.2	Smetnje bez prikaza	73
4.3	Smetnje s prikazom	73
5	Održavanje	74
5.1	Promjena godišnjeg doba	74
5.2	Čišćenje uređaja i daljinskog upravljača	74
5.3	Čišćenje filtra zraka	74
5.4	Čišćenje jedinice Plasmacluster iona (PCI jedinica)	74
5.5	Zamjena jedinice Plasmacluster iona (PCI jedinica)	74
6	Zaštita okoliša i zbrinjavanje u otpad	75
7	Napomena o zaštiti podataka	75

1 Objašnjenje simbola i upute za siguran rad

1.1 Objašnjenje simbola

Upute upozorenja

U uputama za objašnjenje signalne riječi označavaju vrstu i težinu posljedica u slučaju nepridržavanja mjera za uklanjanje opasnosti.

Sljedeće signalne riječi su definirane i mogu biti upotrijebljene u ovom dokumentu:



OPASNOST znači da će se pojaviti teške do po život opasne ozljede.



UPOZORENJE znači da se mogu pojaviti teške do po život opasne tjelesne ozljede.



OPREZ znači da može doći do lakše ili umjerene tjelesne ozljede.

NAPOMENA



NAPOMENA znači da može doći do materijalne štete.

Važne informacije



Ovim simbolom označene su važne informacije koje ne predstavljaju opasnost za ljude ili stvari.

„Plasmacluster“ is a trademark of Sharp Corporation.

Simbol	Značenje
	Upozorenje na zapaljive tvari: rashladno sredstvo R32 u ovom proizvodu sadrži plin niske zapaljivosti i niske otrovnosti (A2L ili A2).
	Održavanje treba obavljati kvalificirana osoba koja se pridržava napomena iz uputa za održavanje.
	Tijekom rada slijedite napomene iz uputa za rukovanje.

tab. 1

1.2 Opće sigurnosne upute

Napomene za ciljanu grupu

Ove upute za rukovanje namijenjene su korisnicima klima-uređaja. Napomene u svim uputama relevantnima za sustav moraju se poštovati. Nepoštivanje može dovesti do materijalnih šteta i osobnih ozljeda ili opasnosti po život.

- ▶ Prije korištenja pročitajte i sačuvajte upute za rukovanje svih sastavnih dijelova sustava.
- ▶ Pridržavajte se uputa za siguran rad i upozorenja.

Namjenska upotreba

Unutarnja jedinica namijenjena je instalaciji unutar zgrade s priključkom na vanjsku jedinicu i dodatne dijelove sustava, npr. regulator.

Vanjska jedinica namijenjena je instalaciji izvan zgrade s priključkom na jednu ili više unutarnjih jedinica i dodatne dijelove sustava, npr. regulatori.

Svaka druga primjena nije propisna. Nepravilna uporaba i pritom nastala šteta ne podliježu jamstvu.

Za instalaciju na posebnim mjestima (podzemna garaža, tehničke prostorije, balkon ili drugi poluotvoreni prostori):

- ▶ Prije svega se držiet zahtjeva za mjesto instalacije u tehničkoj dokumentaciji.

Opće opasnosti rashladnog sredstva

- ▶ Ovaj je uređaj napunjen rashladnim sredstvom. Plin rashladnog sredstva može stvoriti otrovne plinove u dodiru s vatrom.
- ▶ redovito pozovite ovlaštenog stručnjaka da provjeri i održi sustav.
- ▶ Sumnjate li da istječe rashladno sredstvo, dobro prozračite prostoriju i obavijestite ovlašteni stručni servis.

Promjene i popravci

Nestručne promjene na klima-uređaju mogu uzrokovati ozljede i/ili materijalne štete.

- ▶ Radove smije izvoditi samo ovlašteni stručni servis.
- ▶ Ne vršite promjene na vanjskoj i unutarnjoj jedinici ili na drugim dijelovima klima-uređaja.
- ▶ Prije bilo kakvih radova održavanja odvojite klima-uređaj od opskrbe strujom.

Napomene o rukovanju sustavom

Pogrešna uporaba klima-uređaja može utjecati na vaše zdravlje.

- ▶ Ne izlažite tijelo dulje vrijeme izravnoj zračnoj struji.
- ▶ Nalaze li se u prostoriji dojenčad, djeca, starije osobe, osobe vezane za krevet ili invalidi, osigurajte da je temperatura u prostoriji primjerena za njih.
- ▶ Nikada ne umećite predmete u uređaj – možete se ozlijediti.

Pogrešno rukovanje uređajem može dovesti do smanjenja snage, oštećenja uređaja i ozljeda.

- ▶ Ne blokirajte ulaze i izlaze zraka na uređajima.
- ▶ Vrata i prozori trebaju biti zatvoreni tijekom rada.
- ▶ Zaštitite unutarnju jedinicu od ulaska vode.
- ▶ Redovito provjeravajte istrošenost i čvrst dosjed montažnog postolja vanjske jedinice.

- ▶ Ne opterećujte vanjsku jedinicu, npr. predmetima ili osobama.
- ▶ Prašinu, pare i vlagu u prostoru gdje je postavljena unutarnja jedinica držite na najmanjoj mogućoj mjeri.
- ▶ Ne upotrebljavajte lako zapaljive plinove u blizini uređaja, npr. iz limenki za raspršivanje.
- ▶ Ako vam se čini da nešto nije u redu s klima-uređajem (npr. miris izgaranja, neispravan kabel), odmah obustavite rad uređaja i odvojite ga od opskrbe strujom.

Sigurnost električnih uređaja za uporabu u kući i slične svrhe

Za izbjegavanje opasnosti od električnih uređaja vrijede sljedeće norme prema EN 60335-1:

„Ovaj uređaj mogu koristiti djeca od 8 godina i osobe sa ograničenim fizičkim, osjetilnim ili mentalnim sposobnostima ili nedostatkom iskustva i znanja samo ako ih se nadzire ili ako su temeljito upućeni u sigurno korištenje uređaja te stoga razumiju moguće opasnosti koje mogu nastati. Djeca se ne smiju igrati uređajem. Čišćenje i održavanje od strane korisnika ne smiju izvoditi djeca bez nadzora.“

„Ako je vod mrežnog priključka oštećen, nadomjestiti ga moraju proizvođač, služba za korisnike ili neka druga kvalificirana osoba, kako bi se izbjegle opasnosti.“

1.3 Napomene o ovim uputama

Sve se slike nalaze na kraju ovih uputa. Tekst sadrži upućivanja na slike. Određeni modeli proizvoda mogu se razlikovati od prikaza u ovim uputama.

2 Podaci o proizvodu

2.1 Izjava o usklađenosti

Po konstrukciji i ponašanju u radu ovaj proizvod odgovara europskim i nacionalnim standardima.

"CE" oznaka sukladnosti potvrđuje usklađenost proizvoda sa svim primjenjivim pravnim propisima EU, koji predviđaju stavljanje te oznake.

Cjeloviti tekst EU-izjave o sukladnosti dostupan je na internetu: www.bosch-climate.com.hr.

2.2 Pojednostavljena EU-izjava o sukladnosti u vezi s radijskom opremom

Ovime Bosch Thermotechnik GmbH izjavljuje da je proizvod Climate Class 6000i/8000i s radijskom tehnologijom koji je opisan u ovom uputstvu u skladu s Direktivom 2014/53/EU.

Cjeloviti tekst EU-izjave o sukladnosti dostupan je na internetu: www.bosch-climate.com.hr.

2.3 Tehnički podaci daljinskog upravljača

Napajanje naponom	2 AAA Baterije
Domet signala	7 m
Dopuštena temperatura okoline	-5 °C ... 50 °C

tab. 2

2.4 Tehnički podaci IP-Gateway

	Jedinica	Vrijednost
U	V _{DC}	5
P _{max}	W	2,5
f (RF)	GHz	2,4 (802.11 b/g/n) (P = max. + 20 dBm)
T _{amb}	°C	-20 ... 50
BUS	-	UART
IP-class	-	IP40

tab. 3

3 Rukovanje

3.1 Pregled unutarnje jedinice

Legenda uz sl. 1:

- [1] Usis zraka unutarnje jedinice
- [2] Zračni filter
- [3] Gornji poklopac
- [4] Vodoravna rešetka za strujanje zraka
- [5] Tipka UKLJUČENO/ISKLUČENO i prozor prijemnika
- [6] Senzor pokreta
- [7] Okomita rešetka za strujanje zraka
- [8] Izlaz zraka unutarnja jedinica
- [9] Radna svjetla (zeleno)
- [10] Žarulja timera (narančasto)
- [11] Žarulja WLAN (zeleno)
- [12] Plasmacluster žarulja (plavo)

3.2 Pregled daljinskog upravljača

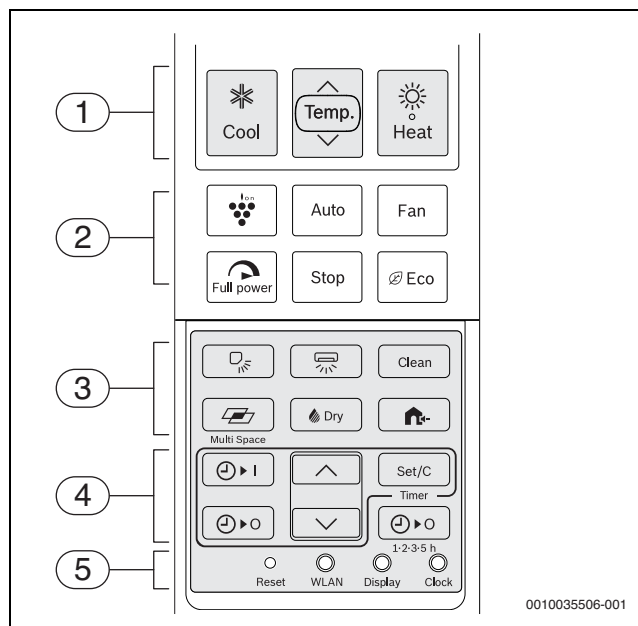

Poz.	Ponovno pritisnite tipku	Funkcija
1	Heat	Pogon grijanja
	Temp.	Postavite zadanu temperaturu.
	Cool	Pogon hlađenja
2	Plasmacluster	Plasmacluster pogon
	Auto	Automatski režim
	Fan	Postavite brzinu ventilatora.
	Full power	Pogon punom snagom
	Stop	Isključiti uređaj.
	Eco	Štedni pogon
3	Vertical	Postavite okomito strujanje zraka.
	Horizontal	Postavite vodoravno strujanje zraka.
	Clean	Način samočišćenja
	Multi-Space	Multi-Space način
	Dry	Režim odvlaživanja
	Quiet	Tihi pogon vanjske jedinice
4	On/Off	Brojač za uključivanje
	On/Off	Brojač za isključivanje
	Temp Up/Down	Postavite vrijeme timera.
	Set/C	Aktivirajte ili prekinite timer.
	Timer	Timer za isključivanje nakon 1 do 5 sati
5	Resetiranje	Vratite postavke daljinskog upravljača na osnovne postavke.
	WLAN	Za uspostavljanje veze s aplikacijom Bosch HomeCom Easy
	Zaslon	Promijenite svjetlinu žarulja.
	Clock	Postavite trenutno vrijeme.

tab. 4 Tipke daljinskog upravljača



Ako daljinski upravljač zbog smetnje više ne reagira, pritisnite tipku **Reset** iglom ili tankim štapićem.

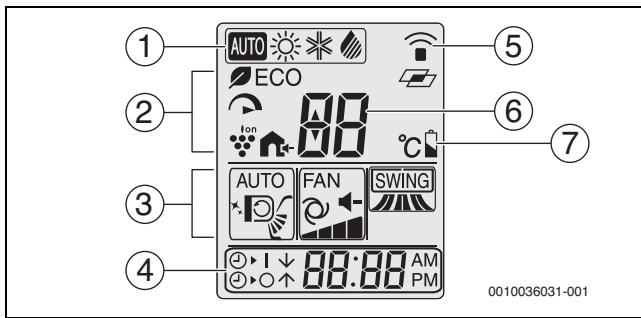

Poz.	Simbol	Funkcija
1	AUTO	Automatski režim aktivan
	☀	Pogon grijanja aktivan
	❄	Pogon hlađenja aktivan
	🌿	Režim odvlaživanja aktivan
2	🌿 ECO	Štedni pogon aktivan
	🔊	Pogon punom snagom aktivan
	🍇	Plasmacluster pogon aktivan
	🏠	Tihi pogon vanjske jedinice aktivan
3	AUTO...	Aktualno podešeno okomito strujanje zraka
	✖️🌀	Simbol za način samočišćenja
	FAN...	Aktualno podešeno okomito strujanje zraka
4	SWING...	Aktualno podešeno vodoravno strujanje zraka
	⊕	Brojač za uključivanje aktivan
	⊖ ○	Brojač za isključivanje aktivan
5	-	Prikaz vremena
	📶	Simbol prijena
6	🔋	Simbol za Multi-Space način
	-	Podešena temperatura
7	🔋	Stanje baterije

tab. 5 Simboli u zaslonu daljinskog upravljača

3.3 Rukovanje putem aplikacije

Najvažnijim funkcijama unutarnje jedinice jednostavno upravljate pametnim telefonom s pomoću aplikacije Bosch HomeCom Easy. Daljinski upravljač unutarnje jedinice možete rabiti i dalje.

3.3.1 Tehnički preduvjeti

Operacijski sustav	<ul style="list-style-type: none"> • Android • IOS
Usmjernik	Uobičajeni usmjernik sa signalom 2,4 GHz
WLAN-standard	IEEE 802.11b/g/n

tab. 6

3.3.2 Preuzimanje aplikacije

Aplikacija se može preuzeti u trgovinama Apple App Store za iOS te Google Play Store za Android. Provjerite da je na vašem pametnom telefonu uvijek ugrađena najnovija verzija kako biste profitirali od ažuriranja za funkcionalnosti i sigurnost.

- ▶ Skenirajte QR kod (→ sl. 9).
- ▶ Bosch HomeCom Easy Preuzimanje aplikacije.

3.3.3 Spajanje aplikacije

Preduvjet:

- Jačina signala WLAN dovoljna je za uspostavljanje veze s internetom. Ako je signal slab, rabite WLAN pojačivač.
- ▶ Bosch HomeCom Easy Pokrenite aplikaciju (→ sl. 10). Aplikacija pri prvoj uporabi provodi pojedinačne korake postupka spajanja.

3.4 Umetanje ili zamjena baterija

Rabite baterije veličine 2 AAA (R03). Ne preporučujemo upotrebu punjivih baterija.

Vijek trajanja baterija kod normalnog pogona iznosi oko 1 godinu. Zamijenite baterije kada daljinski upravljač prikazuje 📶.

- ▶ Skinite poklopac pretinca za baterije (→ slika 1).
- ▶ Umetnite baterije i pritom pazite na ispravni polaritet. Kada su baterije ispravno umetnute, zaslon prikazuje "AM 6:00".
- ▶ Vratite poklopac pretinca za baterije.

NAPOMENA

- ▶ Kod zamjene uvijek mijenjajte obje baterije i rabite isti tip.
- ▶ Ako se uređaj duže vrijeme neće upotrebljavati, izvadite baterije iz daljinskog upravljača.

3.5 Postavljanje trenutnog vremena

Vrijeme se može prikazati na dva načina: u načinu 12 sati ili 24 sata.

- ▶ Za odabir načina prikaza formata 12 sati jednom pritisnite tipku **Clock**.

-ili-

- ▶ Za odabir načina prikaza formata 24 sata dva puta pritisnite tipku **Clock**.
- ▶ Pritisnite tipku **^** ili **v** da biste podesili aktualno vrijeme. Držite tipku da biste brzo pomicali sat naprijed ili nazad.
- ▶ Pritisnite tipku **Set/C**. Svijetli dvotočka (:) na zaslonu.



Aktualno vrijeme ne može se podesiti kada je aktiviran timer. Za podešavanje vremena timer se mora prekinuti.

3.6 Primjena daljinskog upravljača

Domet signala iznosi 7 m. Objekti koji se nalaze na putu ili upotreba određenih fluorescentnih svjetiljki u istoj prostoriji mogu utjecati na prijenos signala.

- ▶ Usmjerite daljinski upravljač u prozor za prijam signala na uređaju i pritisnite željenu tipku. Uređaj će ispustiti zvučni signal kada primi signal.

NAPOMENA

Besprijekorna funkcija daljinskog upravljača može biti trajno narušena.

- ▶ Ne izlažite daljinski upravljač izravnom sunčevom svjetlu.
- ▶ Ne ostavljajte daljinski upravljač u blizini grijača.
- ▶ Zaštitite daljinski upravljač od vlage i udaraca.

3.7 Podešavanje glavnog načina rada

Uključivanje uređaja

- ▶ Pritisnite tipku **❄** (pogon hlađenja), tipku **☀** (pogon grijanja), tipku **Auto** (automatski pogon) ili tipku **🌿** **sušenje** (pogon odvlaživanja). Zelena žarulja pogona **📶** svijetli.
- ▶ Pritisnite tipku **Temp.** da biste podesili željenu temperaturu.
 - U pogonu hlađenja/grijanja/automatike područje temperature iznosi 16-30°C.
 - Uređaj u automatskom režimu automatski prebacuje između pogona grijanja i pogona hlađenja da bi održao željenu temperaturu.
 - U načinu odvlaživanja moguće je podesiti razliku temperature od sobne temperature do ±2°C.

Primjeri za režim odvlaživanja:

▲ 1°C	1°C više
▼ 2°C	2°C niže

tab. 7



Pri vrlo niskim vanjskim temperaturama možda neće biti dovoljna snaga grijanja klima-uređaja. Preporučujemo da uključite dodatni izvor topline.

Podešavanje stupnja ventilatora

► Pritisnite tipku **Fan** da biste podesili željeni broj okretaja ventilatora.

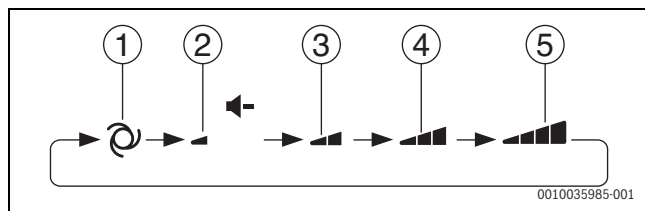

- [1] Auto
- [2] Tiho
- [3] Srednja
- [4] Nisko
- [5] Visoka



U automatskom režimu ili načinu odvlaživanja ne možete podesiti razinu ventilatora.

Isključivanje uređaja

► Pritisnite tipku **Stop**.
Gasi se zelena žarulja pogona .

3.8 Štedni pogon

U tom načinu rada klima-uređaj radi s nižom potrošnjom struje nego obično.



► Tijekom pogona pritisnite tipku **Eco** da biste smanjili potrošnju struje.
Daljinski upravljač prikazuje  kada je aktivan ovaj način rada.

Za prekid načina rada:

► Ponovno pritisnite tipku **Eco**.

3.9 Plasmacluster pogon

Plasmacluster ioni otpuštaju se u prostoriju kako bi djelovali protiv štetnih tvari u zraku kao što je plijesan, virusi i alergeni.

► Tijekom rada pritisnite tipku .
Daljinski upravljač pokazuje .
Plava Plasmacluster žarulja na uređaju svijetli.

Za prekid:



► Ponovno pritisnite tipku .
Plava Plasmacluster žarulja na uređaju se gasi.

NAPOMENA

- Upotreba načina Plasmacluster pohranjuje se i aktivira kod sljedećeg uključivanja klima-uređaja.
- Da biste proveli način Plasmacluster u samom pogonu ventilacije, kada uređaj ne radi pritisnite tipku Plasmacluster. Simbol načina pogona gore lijevo na daljinskom upravljaču nestaje i broj okretaja ventilatora ne može se podesiti na automatski način rada.

3.10 Pogon pune snage

U ovom načinu rada klima-uređaj radi s maksimalnom snagom da bi brzo zagrijao ili ohladio prostoriju.

► Tijekom rada pritisnite tipku .
Daljinski upravljač pokazuje  i temperatura nestaje.

Prekid načina s punom snagom:

► Ponovno pritisnite tipku .
Uređaj se vraća u prethodne postavke.



Način pune snage automatski se prekida nakon sat vremena.



U načinu pune snage nije moguće podesiti temperaturu ili broj okretaja ventilatora.

3.11 Ostale funkcije

3.11.1 Podešavanje funkcije zakretanja

NAPOMENA

Ako lamele za zračnu struju ostanu u najnižem položaju u režimu hlađenja ili odvlaživanja tijekom duljeg vremena, može curiti kondenzat. Ručno pomicanje lamela za zračnu struju može uzrokovati smetnje.

► Pomičite lamele za zračnu struju samo daljinskim upravljačem.

Okomito zakretanje

► Pritisnite tipku  da biste podesili željeni smjer strujanja zraka.

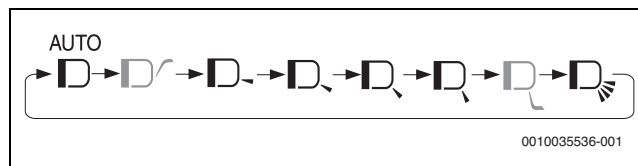

Mogućnost podešavanja prolaska zraka ovisi o odabranom načinu rada:

- U režimu hlađenja ili odvlaživanja vođenje zraka može se dodatno usmjeriti prema stropu.
- U pogonu grijanja pak, strujanje zraka može se usmjeriti prema podu.
- Automatski način ne omogućuje podešavanje strujanja prema stropu ili podu.

Postavka **AUTO** radi sljedeće:

- **Način hlađenja:** smjer strujanja zraka podešava se koso prema dolje i nakon toga u vodoravni položaj ili koso prema gore da bi se hladni zrak proveo u smjeru stropa.
- **Način grijanja:** smjer strujanja kod niske temperature odlaznog zraka podešava se koso prema gore i kod hladnog odlaznog zraka koso prema dolje.
- **Režim odvlaživanja:** smjer strujanja zraka podešava se koso prema gore.

Vodoravno zakretanje

► Pritisnite tipku  da biste podesili željeni smjer strujanja zraka.

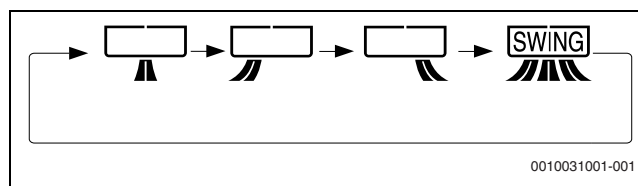



3.11.2 Način timera

Podešavanje timera 1-2-3-5h-Isključeno

Kada je aktiviran timer 1-2-3-5h-isključeno, uređaj se automatski isključuje nakon podešenog broja sati.

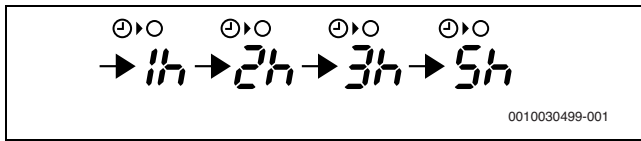

- ▶ Pritisnite tipku  Fan da biste podesili željeno vrijeme.



Svijetli narančasta žarulja timera  uređaja.

Preostalo vrijeme prikazuje se na daljinskom upravljaču u koracima od 1 sata.





Prekid timera:

- ▶ Pritisnite tipku **Set/C** ili tipku .
Gasi se narančasta žarulja timera  uređaja.
Prikazuje se aktualno vrijeme na daljinskom upravljaču.



Timer 1-2-3-5h-isključeno ima prednost pred timerom uključeno/isključeno. Kada se podesi timer 1-2-3-5h-isključeno dok uređaj ne radi, uređaj počinje raditi i zaustavlja se nakon podešenog vremenskog razdoblja.

Podešavanje timera za isključivanje

- ▶ Pritisnuti tipku .
Treperi prikaz za timer isključivanja.
- ▶ Pritisnite tipke  ili  da biste podesili željeno vrijeme. (vrijeme se može podesiti u koracima od 10 minuta prema gore ili dolje.)
- ▶ Pritisnite tipku **Set/C**.
Svijetli narančasta žarulja timera  uređaja.

Ako se podešava timer isključivanja, postavka temperature automatski se prilagođava kako bi se spriječilo da se soba prekomjerno ugrije ili ohladi, npr. dok spavate (automatska funkcija spavanja).





U režimu hlađenja ili odvlaživanja:

- Jedan sat nakon početka pogona timera postavka temperature raste za 1 °C preko izvorne postavke temperature.

U načinu grijanja:

- Jedan sat nakon početka pogona timera postavka temperature pada za 3 °C ispod izvorne postavke temperature.

Postavka brojača vremena za uključivanje

- ▶ Pritisnuti tipku  I.
Treperi prikaz za timer uključivanja.
- ▶ Pritisnite tipke  ili  da biste podesili željeno vrijeme. (vrijeme se može podesiti u koracima od 10 minuta prema gore ili dolje.)
- ▶ Pritisnite tipku **Set/C**.
Svijetli narančasta žarulja timera  uređaja.



Uređaj se uključuje prije podešenog vremena. Tako se može dostići željena temperatura u prostoriji do programiranog vremena uključivanja (funkcija buđenja).

Prekid svih timera

- ▶ Pritisnite tipku **Set/C**.
Gasi se narančasta žarulja timera  uređaja.
Prikazuje se aktualno vrijeme na daljinskom upravljaču.



Kombinacija timera uključivanja i isključivanja

Možete istovremeno podesiti timer uključivanja i isključivanja. Svaki brojač vremena možete programirati tako da se aktivira prije drugoga.

- ▶ Podesite brojač vremena za uključivanje i isključivanje.
Postavke se automatski kombiniraju.

Primjer:

- Aktualno vrijeme: 21:00
- Timer za isključivanje 11:00 navečer
- Timer za uključivanja na 7:00 ujutro

Strelicom ( ili ) pokraj prikaza timera prikazuje se koji se timer prvi aktivira.



Brojač vremena za uključivanje i isključivanje ne možete programirati za rad uređaja s različitim temperaturama ili drugim postavkama.

3.11.3 Smanjenje buke

Ova funkcija smanjuje buku koju vanjska jedinica stvara tijekom rada. Posebno je korisna kada noću želite biti obzirni prema susjedima.

- ▶ Tijekom rada pritisnite tipku .

Završetak funkcije:

- ▶ Ponovno pritisnite tipku .







Tijekom smanjenja buke neke vrste pogona možda neće moći dostići puni potencijal snage. Razina buke ne smanjuje se kada je kod stabilnog rada već dovoljno niska.

3.11.4 Multi-Space način



Multi-Space način ne može se aktivirati u automatskom pogonu. Tipka je deaktivirana.

Pritiskom ove tipke klima-uređaj može se rabiti za hlađenje ili grijanja više prostorija u dobro izoliranoj kući.

- ▶ Tijekom pogona hlađenja ili grijanja pritisnite tipku .
 - U pogonu grijanja daljinski upravljač prikazuje .
 - U načinu hlađenja daljinski upravljač prikazuje .
- Kut rešetke strujanja zraka mijenja se u položaj za deblokadu zraka. Daljinski upravljač pokazuje  i .

Prekid Multi-Space načina:

- ▶ Ponovno pritisnite tipku .

Uređaj radi s posebno visokim brojem okretaja ventilatora za deblokadu klimatiziranog zraka. Nakon 15 minuta uređaj se prebacuje na visoki broj okretaja ventilatora.



Tipka **Fan** u ovom je načinu rada deaktivirana.



Djelotvornost ove funkcije može se razlikovati ovisno o podjeli sobe, načinu ugradnje uređaja i stupnju izolacije dotične sobe.

3.11.5 Način samočišćenja

Način samočišćenja smanjuje rast plijesni s pomoću Plasmacluster iona i suši unutrašnjost uređaja. Ova se funkcija preporučuje kod promjene godišnjih doba.

- ▶ Pritisnite tipku **Clean** kada uređaj ne radi. Daljinski upravljač pokazuje  jednu minutu. Plava Plasmacluster žarulja na uređaju svijetli. Uređaj će se isključiti nakon 90 minuta.

Prekid načina samočišćenja:

- ▶ Pritisnite tipku **Stop**. Plava Plasmacluster žarulja na uređaju gasi se.



Temperatura, broj okretaja ventilatora, smjer strujanja zraka ili timer se mogu se podesiti u načinu samočišćenja.



Plijesan koji je već narastao ne može se ukloniti tim postupkom.

3.11.6 Senzor pokreta

- ▶ Tijekom automatskog načina pritisnite tipku **Eco** kako bi senzor pokreta (→ sl. 1, [6]) bio aktivan. Unutarnja jedinica upravlja se pametno, ovisno o prisutnosti/odsutnosti osoba i količini pokreta u sobi.
- **Funkcija kod male aktivnosti:** ako osjetnik 60 minuta ne prepozna pokret u sobi, klimatizacijski uređaj smanjuje snagu. Čim se ponovno prepozna pokret u sobi, snaga se povećava na normalnu vrijednost.
- **Funkcija kod povećane aktivnosti:** kada poraste prepoznata razina aktivnosti, podešena temperatura se smanjuje. U režimu hlađenja se osim toga povećava i brzina ventilatora. Ako je podešeno automatsko okomito zakretanje, smjer strujanja zraka podešava se koso prema dolje.

Ako senzor pokreta pogrešno ne prepoznaje osobe, to može imati sljedeće uzroke:

- Duže vrijeme nema pokreta (npr. osoba spava, mala beba ili osoba koja se zbog bolesti ne može pomicati).
- Otkriven je samo mali dio kože (npr. osoba pokrivena dekom, koja nosi debelu odjeću i okrenuta je leđima prema klima-uređaju).
- Namještaj sakriva pokrete.
- Mala razlika u temperaturi između sobe i tijela osobe (temperatura sobe preko 30 °C.)

Ako senzor pokreta pogrešno prepoznaje jednu ili više osoba, to može imati sljedeće uzroke:

- U sobi se kreću male životinje kao što su mačke i psi.
- U sobu ulazi previše sunčeve svjetlosti ili toplog zraka.
- U sobi se nalazi predmet s visokom temperaturom, npr. grijač.
- Sobna temperatura često se naglo mijenja.

3.11.7 Promjena svjetline žarulja

Ako su žarulje uređaja presvijetle:

- ▶ Tijekom rada pritisnite tipku **Zaslon**. Plasmacluster žarulja na uređaju gasi se. Druge žarulje postaju tamne.

Aktiviranje žarulja:

- ▶ Ponovno pritisnite tipku **Zaslon**.

3.11.8 Dodatni pogon

Rabite ovaj pogon kada daljinski upravljač nije dostupan.

Uključivanje:

- ▶ Pritisnite tipku **UKLJUČIVANJE/ISKLJUČIVANJE** (→ sl. 1, [5]). Žarulja pogona  svijetli i uređaj pokreće automatski način. Broj okretaja ventilatora i temperatura podešeni su na automatski.

Isključivanje:

- ▶ Ponovno pritisnite tipku **UKLJUČIVANJE/ISKLJUČIVANJE**. Žarulja pogona  se isključuje.

3.12 Dodatne upute za pogon

Područje pogonske temperature

		temp.prostorije	Vanjska temperatura
Hlađenje	Gornja granična vrijednost	+32 °C	+48 °C
	Donja granična vrijednost	+21 °C	-10 °C
Grijanje	Gornja granična vrijednost	+27 °C	+24 °C
	Donja granična vrijednost	-	-15 °C

tab. 8



Ugrađena zaštitna naprava može blokirati pogon uređaja kod temperatura izvan prethodno navedenog područja.



Ako vlaga zraka iznosi više od 80 % i uređaj stalno radi u pogonu hlađenja, na izlazu zraka može nastati kondenzacija. Da biste to spriječili, otvorite okomite poklopce za zračenje koliko je god moguće (okomito prema tlu) i podesite visoku snagu ventilatora.

Kod nestanka struje

Ovaj klima-uređaj ima funkciju pohrane da bi pohranio postavke kod nestanka struje.

Nakon ponovnog uključivanja napajanja uređaj se automatski ponovno pokreće s postavkama koje su bile aktivne prije nestanka struje, izuzev postavki timera.

Ako je prije nestanka struje bio podešen timer, mora se ponovno podesiti.

Funkcija predgrijanja

U načinu grijanja ventilator unutarnje jedinice ne pokreće se 2 do 5 minuta nakon uključivanja uređaja da bi se spriječilo ispuštanje hladnog zraka iz uređaja.

Funkcija odmrzavanja

Ako se u načinu grijanja na izmjenjivaču topline vanjske jedinice stvori led, automatika odmrzavanja 5 do 10 minuta grije da bi se uklonio led. Tijekom odmrzavanja zaustavljaju se ventilatori unutarnje i vanjske jedinice, a zeleno radno svjetlo  polagano treperi.

Po završetku odmrzavanja uređaj se automatski vraća u način grijanja.

Učinkovitost grijanja

Vanjska temperatura jako utječe na učinkovitost grijanja. Ako je učinkovitost grijanja smanjena zbog niže vanjske temperature, rabite dodatno grijanje.

Prisiljenom cirkulacijom zraka potrebno je neko vrijeme da se zagrije cijela soba.

4 Smetnje

4.1 Pretpostavljene smetnje

Sljedeća stanja nisu kvarovi uređaja.

Pretpostavljena smetnja	Uzrok/opis
Uređaj ne radi	Uređaj se radi zaštite može zaustaviti do 3 minute. Uređaj se ne pokreće odmah ako se nakon isključivanja odmah ponovno uključi. Uređaj se ne pokreće odmah nakon promjene načina rada.
Uređaj ne ispušta topli zrak	Uređaj se predgrijava ili odmrzava.
Mirisi	Mirisi tepiha i namještaja koji uđu u uređaj mogu se ispuhati kroz uređaj.
Pucketanja	Ovaj zvuk nastaje trenjem uređaja koje se zbog razlike u temperaturi širi ili skuplja.
Tiho zujanje	Ovaj zvuk nastaje kada uređaj stvara Plasmacluster ione.
Zvuk šuškanja	Ovo je zvuk rashladnog plina koji struji kroz unutarnju i vanjsku jedinicu.
Magla na izlazu zraka unutarnje jedinice	U načinu hlađenja to je uzrokovano razlikom između sobne temperature i temperature izlaznog zraka.
Para	U pogonu grijanja tijekom odmrzavanja iz vanjske jedinice može izlaziti vodena para.
Vanjska se jedinica ne zaustavlja	Nakon isključivanja ventilator vanjske jedinice radi još oko 1 minutu kako bi rashladio uređaj.
Mirisi izlaze iz izlaza zraka Plasmaclustera	To je miris ozona stvoren od generatora Plasmacluster iona. Koncentracija ozona vrlo je niska i ne utječe na zdravlje. Ozon koji se otpušta u zrak brzo se razgradi i njegova gustoća u sobi ne raste.

tab. 9

4.2 Smetnje bez prikaza

Smetnja	Pomoć
Kada se uređaj ne pokreće	Provjerite je li osigurač neispravan, odn. je li se aktivirao zaštitni prekidač.
Ako uređaj ne grije (ili hladi) učinkovito	<ul style="list-style-type: none"> • Provjerite filter na onečišćenje i očistite ga. • Provjerite vanjsku jedinicu da biste bili sigurni da usis ili izlaz zraka nisu blokirani. • Provjerite pravilno podešavanje temperature. • Pazite da su vrata i prozori čvrsto zatvoreni.
Ako uređaj ne prima signal s daljinskog upravljača	<ul style="list-style-type: none"> • Provjerite jesu li baterije daljinskog upravljača stare i/ili slabe. • Provjerite je li daljinski upravljač usmjeren izravno na prozor prijema signala uređaja. • Provjerite jesu li baterije daljinskog upravljača pravilno umetnute.
Nije se mogla uspostaviti veza s aplikacijom.	<ul style="list-style-type: none"> • Provjerite jačinu signala WLAN. Po potrebi postavite usmjernik bliže unutarnjoj jedinici ili rabite WLAN pojačivač. • Provjerite je li ispravan unos podataka za prijavu.

tab. 10

4.3 Smetnje s prikazom

Smetnja na uređaju može se signalizirati i sekvencijalnim treperenjem sljedećih žarulja:

- Radna svjetla ☺ (zeleno)
- Žarulja timera ☹ (narančasto)
- Žarulja WLAN 📶 (zeleno)

Broj treperenja prikazuje znamenku koda smetnje.

Primjerice, u slučaju smetnje **23 - 4** žarulja pogona ☺ (zeleno) treperi 2 puta, nakon toga treperi žarulja timera ☹ (narančasto) 3 puta i žarulja WLAN 📶 (zeleno) 4 puta.

Struktura koda smetnje

Kod smetnje sastoji se od glavnog koda i dodatnog koda:

Glavni kod	Crtica	Dodatni-kodovi
23	-	4

tab. 11 Kod smetnje

Pozivanje koda smetnje

- ▶ ✓ na tipki **Temp.** držite duže od 5 sekundi kada su isključene unutarnja jedinica i daljinski upravljač.
Daljinski upravljač prikazuje 00 i zujalica uređaja izdaje signal.
- ▶ Pritisnite ^ ili v na tipki **Temp.** da biste broj u koracima promijenili između 00 i 31.
 - Zujalica izdaje dugi signal kada prikazani glavni kod pripada aktivnoj smetnji (23 u prethodnom primjeru).
 - U suprotnom zujalica izdaje kratki signal.
- ▶ Jednom pritisnite tipku **Fan.**
Daljinski upravljač pokazuje - 0.
- ▶ Pritisnite ^ ili v na tipki **Temp.** da biste broj u koracima promijenili između - 0 i - 7.
 - Zujalica izdaje dugi signal kada prikazani dodatni kod pripada aktivnoj smetnji (- 4 u prethodnom primjeru).
 - U suprotnom zujalica izdaje kratki signal.

5 Održavanje



OPREZ

Opasnost od strujnog udara ili dijelova u pokretu

- ▶ Prije bilo kakvih radova održavanja prekinite opskrbu strujom.
- ▶ Korake održavanja koji ovdje nisu navedeni smije obavljati samo ovlašteni stručni servis.

5.1 Promjena godišnjeg doba

Prije i nakon promjene godišnjeg doba izvršite sljedeće korake da biste zajamčili pravilan pogon:

- ▶ Pokrenite uređaj za sušenje u načinu samočišćenja.
- ▶ Uređaj zaustavlja pogon nakon 90 minuta, alternativno se uređaj može po završetku samočišćenja zaustaviti pritiskom tipke **Stop** na daljinskom upravljaču i isključivanjem prekidača.
- ▶ Provjerite filter zraka i izvucite ga radi čišćenja.
- ▶ Ponovno umetnite filter zraka i provjerite ulaz i izlaz zraka na moguće prepreke.

5.2 Čišćenje uređaja i daljinskog upravljača

NAPOMENA

Oštećenje uređaja zbog nestručnog čišćenja!

- ▶ Ne prskajte ili polijevajte izravno vodom.
- ▶ Ne upotrebljavajte vruću vodu, abrazivni prašak ili jaka otapala.
- ▶ Očistite unutarnju jedinicu i daljinski upravljač tako da ih prebrišete vlažnom krpom.
- ▶ Vanjsku jedinicu smije čistiti samo ovlašteni stručni servis.

5.3 Čišćenje filtra zraka

Filter bi se trebao čistiti svaka dva tjedna.

- ▶ Isključiti uređaj.
- ▶ Izvadite filter zraka podizanjem filtra za postojeće ručke (→ sl. 3).
- ▶ Uklonite prašinu usisavačem.
- ▶ Isperite onečišćeni filter toplom vodom i blagim sredstvom za čišćenje.
- ▶ Osušite filter prije ponovnog umetanja u hladu.
- ▶ Ponovno ugradite filter na način da prilagodite kuke filtra rupama uređaja (→ sl. 4).

5.4 Čišćenje jedinice Plasmacluster iona (PCI jedinica)

Redovito čišćenje omogućuje stabilno otpuštanje visokih koncentracija Plasmacluster-iona. PCI jedinicu (→ sl. 5), [1] čistite svakih 6 mjeseci.

- ▶ Isključite zaštitni prekidač.
- ▶ Otvorite lim za vođenje zraka.



Vađenje PCI jedinice kod uređaja tipa CLC6001i... za čišćenje nije potrebno.

- ▶ Pritisnite s gornje strane PCI brave (→ sl. 6), [1] i okrenite ju prema dolje.
- ▶ PCI jedinicu (→ sl. 7), [2] pomaknite udesno dok se oznake [1] ne podudaraju. Tijekom postupka poduprite PCI jedinicu da biste spriječili da padne.
- ▶ Izvadite PCI jedinicu.

NAPOMENA

- ▶ Nemojte ribati priključne stezaljke (→ sl. 8), [2] PCI jedinice.
- ▶ Pazite na deformacije površine elektroda [1].
- ▶ PCI četkom [3] ili tamponom (dostupno zasebno) uklonite prašinu oko PCI elektroda [1].



OPREZ

Postoji opasnost da djeca progutaju PCI četku.

- ▶ Držite četku dalje od djece.
- ▶ Za ugradnju izvršite prethodne korake obrnutim redoslijedom.



Kod tvrdokornih mrlja rabite tampon s malo vode.

5.5 Zamjena jedinice Plasmacluster iona (PCI jedinica)

Zamijenite PCI jedinicu kada plava žarulja Plasmacluster-a treperi 10 puta nakon pokretanja pogona klima-uređaja.

Plava žarulja Plasmacluster-a treperi oko 1 minutu nakon puštanja uređaja u pogon kako bi prikazala da PCI jedinica podešava stvaranje Plasmacluster iona.

- ▶ Radi kupnje nove PCI jedinice za zamjenu se obratite svom dobavljaču.

6 Zaštita okoliša i zbrinjavanje u otpad

Zaštita okoliša je osnovno načelo poslovanja tvrtke Bosch Gruppe. Kvaliteta proizvoda, ekonomičnost i zaštita okoliša su jednako važni za nas. Striktno se pridržavamo zakona i propisa o zaštiti okoliša. U svrhu zaštite okoliša te poštivanja ekonomskih načela koristimo samo najbolju tehniku i materijale.

Ambalaža

Kod ambalažiranja držimo se sustava recikliranja koji su specifični za određene države te koje osiguravaju optimalnu reciklažu. Svi upotrijebljeni materijali za ambalažu ne štete okolini i mogu se reciklirati.

Stari uređaj

Stari uređaji sadrže materijale koji se mogu ponovno vrednovati. Komponente se lako mogu odvojiti. Plastični dijelovi su označeni. Tako se mogu sortirati razne skupine komponenta te ponovno iskoristiti ili zbrinuti.

Elektronički i električki stari uređaji



Ovaj simbol označava da se proizvod ne smije odložiti s drugim otpadom, nego se mora predati prihvatnom centru za obradu, skupljanje, recikliranje i odlaganje.

Simbol vrijedi za države s propisima za odlaganje električnog i elektroničkog otpada, npr. "Europska

Direktiva 2012/19/EZ o otpadnoj električnoj i elektroničkoj opremi". Ti propisi određuju okvirne uvjete koji vrijede za povrat i recikliranje starih elektroničkih uređaja u pojedinim državama.

Budući da elektronički uređaji mogu sadržavati opasne tvari, moraju se reciklirati savjesno kako bi se smanjile moguće ekološke štete i opasnosti za ljudsko zdravlje. Osim toga recikliranje elektroničkog otpada pridonosi očuvanju prirodnih resursa.

Dodatne informacije o ekološkom odlaganju otpadne električne i elektroničke opreme potražite kod odgovornih ustanova u blizini, svojoj tvrtki za odlaganje otpada ili trgovca koji vam je prodao proizvod.

Dodatne informacije potražite na:
www.weee.bosch-thermotechnology.com/

Baterije

Baterije se ne smiju baciti u kućanski otpad. Istrošene baterije moraju se odlagati u sklopu lokalnih sustava za zbrinjavanje otpada.

Rashladno sredstvo R32



Uređaj sadrži fluorirani staklenički plin R32 (potencijal globalnog zatopljenja 675¹⁾) niske zapaljivosti i niske otrovnosti (A2L ili A2).

Sadržana količina navedena je na tipskoj pločici vanjske jedinice.

Rashladna sredstva predstavljaju opasnost za okoliš te ih morate zasebno prikupiti i odložiti u otpad.

7 Napomena o zaštiti podataka

Da bi se omogućio daljinski nadzor i daljinsko upravljanje sustava grijanja/zračenja tvrtke Bosch s ovim proizvodom, potreban je internetski priključak. Nakon povezivanja s internetom proizvod automatski uspostavlja vezu s poslužiteljem tvrtke Bosch. Pritom se automatski prenose podaci veze, posebice IP adresa i obrađuju u tvrtki Bosch Thermotechnik. Obrada se može obustaviti vraćanjem proizvoda na tvorničke postavke. Dodatne napomene za obradu podataka pronaći ćete u sljedećim napomenama o zaštiti podataka i na internetu.



Mi, **Robert Bosch d.o.o., Toplinska tehnika, Kneza Branimira 22, 10 040 Zagreb - Dubrava, Hrvatska**, obrađujemo informacije o proizvodu i upute za ugradnju, tehničke podatke i podatke o spajanju, podatke o komunikaciji, podatke o registraciji proizvoda i povijest kupaca da bismo zajamčili

funkcionalnost proizvoda (čl. 6 st. 1. podst. 1 b GDPR-a), kako bismo ispunili svoju odgovornost nadzora proizvoda, zbog sigurnosti proizvoda i iz sigurnosnih razloga (čl. 6 st. 1. podst. 1 f GDPR-a), da bismo zajamčili svoje pravo u vezi jamstva i pitanja registracije proizvoda (čl. 6 st. 1. podst. 1 f GDPR-a) i da bismo analizirali distribuciju svojih proizvoda i pružili individualizirane informacije i ponude povezane s proizvodom (čl. 6 st. 1. podst. 1 f GDPR-a). Za pružanje usluga kao što su usluge prodaje i marketinga, upravljanje ugovorima, upravljanje plaćanjima, programiranje, hosting podataka i telefonske usluge, možemo naručiti i prenijeti podatke vanjskim pružateljima usluga i/ili povezanim poduzećima tvrtke Bosch. U nekim slučajevima, ali samo ako je zajamčena odgovarajuća zaštita podataka, osobni se podaci mogu prenijeti primateljima izvan područja Europske ekonomske zajednice. Više informacija pruža se na upit. Možete se obratiti našem službeniku za zaštitu podataka na adresi: Data Protection Officer, Information Security and Privacy (C/ISP), Robert Bosch GmbH, Postfach 30 02 20, 70442 Stuttgart, NJEMAČKA.

Imate pravo prigovora na obradu vaših osobnih podataka na temelju čl. 6. st. 1. podst. 1 f GDPR-a na temelju stanja koja se odnose na vašu određenu situaciju ili kada se osobni podaci obrađuju zbog izravnih marketinških svrha, i to bilo kada. Kako biste ostvarili svoja prava, obratite nam se putem privacy.rbkn@bosch.com. Za više informacija slijedite QR kod.

1) na temelju Priloga I. Uredbe (EU) br. 517/2014 Europskog parlamenta i Vijeća od 16. travnja 2014.

Tartalomjegyzék

1 Szimbólumok magyarázata és biztonsági tudnivalók	76
1.1 Szimbólum-magyarázatok	76
1.2 Általános biztonsági tudnivalók	76
1.3 Ezzel az utasítással kapcsolatos tudnivalók	77
2 A termékre vonatkozó adatok	78
2.1 Megfelelőségi nyilatkozat	78
2.2 Egyszerűsített EU megfelelési nyilatkozat rádiótechnológias berendezésekhez	78
2.3 A távszabályozó műszaki adatai	78
2.4 Az IP-Gateway műszaki adatai	78
3 Kezelés	78
3.1 A beltéri egység áttekintése	78
3.2 A távszabályozás áttekintése	78
3.3 Kezelés az alkalmazáson keresztül	79
3.3.1 Technikai követelmények	79
3.3.2 Az alkalmazás letöltése	79
3.3.3 Kapcsolat létesítése az alkalmazással	79
3.4 Elem behelyezése vagy cseréje	79
3.5 Az aktuális idő beállítása	79
3.6 A távszabályozó kezelése	79
3.7 A fő üzemmód beállítása	79
3.8 Takarékos üzemmód	80
3.9 Plasmacluster üzemmód	80
3.10 Teljes terheléses üzemmód	80
3.11 További funkciók	80
3.11.1 Levegőáramlás funkció beállítása	80
3.11.2 Időzítő üzemmód	81
3.11.3 Zajcsökkentés	81
3.11.4 Multi Space üzemmód	81
3.11.5 Öntisztító mód	82
3.11.6 Mozgásérzékelő	82
3.11.7 A lámpák fényerejének módosítása	82
3.11.8 Kiegészítő üzemmód	82
3.12 További információk az üzemmódhoz	82
4 Üzemzavarok	83
4.1 Észlelt üzemzavarok	83
4.2 Kijelzés nélküli üzemzavarok	83
4.3 Üzemzavarok a berendezésen	83
5 Karbantartás	84
5.1 Évszakváltás	84
5.2 A készülék és a távszabályozó tisztítása	84
5.3 A légszűrő tisztítása	84
5.4 A Plasmacluster ion egység (PCI egység) tisztítása	84
5.5 A Plasmacluster ion egység (PCI egység) cseréje	84
6 Környezetvédelem és megsemmisítés	85
7 Adatvédelmi nyilatkozat	85

1 Szimbólumok magyarázata és biztonsági tudnivalók

1.1 Szimbólum-magyarázatok

Figyelmeztetések

A figyelmeztetésekben jelzőszavak jelölik a következmények fajtáját és súlyosságát, ha a veszély elhárítására vonatkozó intézkedések nem történnek meg.

A következő jelzőszavak vannak definiálva és kerülhetnek felhasználásra a jelen dokumentumban:



VESZÉLY

VESZÉLY azt jelenti, hogy súlyos, akár életveszélyes személyi sérülések következhetnek be.



FIGYELMEZTETÉS

FIGYELMEZTETÉS azt jelenti, hogy súlyos vagy életveszélyes személyi sérülések léphetnek fel.



VIGYÁZAT

VIGYÁZAT – azt jelenti, hogy könnyű vagy közepesen súlyos személyi sérülések léphetnek fel.

ÉRTEŚÍTÉS



ÉRTEŚÍTÉS – azt jelenti, hogy anyagi károk léphetnek fel.

Fontos információk



Az emberre vagy tárgyra vonatkozó, nem veszélyt jelző információkat a szöveg mellett látható tájékoztató szimbólum jelöli.

„Plasmacluster“ is a trademark of Sharp Corporation.

Szimbólum	Jelentés
	Figyelmeztetés gyúlékony anyagokra: az ebben a termékben található R32 hűtőközeg egy olyan gáz, amely alacsony gyúlékonyságú és alacsony toxicitású (A2L vagy A2).
	Karbantartást csak szakképzett személy végezhet, a karbantartási utasításban szereplő utasítások betartásával.
	Az üzemeltetés során vegye figyelembe a kezelési útmutatóban szereplő utasításokat.

1. tábl.

1.2 Általános biztonsági tudnivalók

⚠ Tudnivalók a célcsoport számára

Ez a kezelési útmutató a klímaberendezés üzemeltetője számára készült. A berendezésre vonatkozó utasításokban szereplő összes előírást be kell tartani. Figyelmen kívül hagyásuk anyagi károkhoz és/vagy személyi sérülésekhez vagy akár életveszélyhez is vezethet.

- ▶ A használat előtt olvassa el a berendezés összes alkatrészének a kezelési útmutatóját és őrizze meg őket a későbbi felhasználás céljából.
- ▶ Vegye figyelembe a biztonsági tudnivalókat és a figyelmeztetéseket.

⚠ Rendeltetésszerű használat

A beltéri egységet az épületen belül történő telepítésre szánják, kültéri egységhez és egyéb rendszerelemekhez, pl. szabályozók, csatlakoztatva.

A kültéri egységet az épületen kívül történő telepítésre szánják, egy vagy több beltéri egységhez és egyéb rendszerelemekhez, pl. szabályozók, csatlakoztatva.

Minden másféle használat nem rendeltetésszerű használatnak minősül. A szakszerűtlen használatért és az ebből eredő károkért nem vállalunk felelősséget.

Speciális helyekre (mélygarázs, műszaki helyiségek, erkély vagy bármely félig nyitott terület) történő telepítéshez:

- ▶ Először vegye figyelembe a telepítés helyére vonatkozó követelményeket a műszaki dokumentációban.

⚠ A hűtőközeggel kapcsolatos általános veszélyek

- ▶ Ez a készülék hűtőközeggel van feltöltve. A hűtőközeg gáz tűzzel érintkezve mérgező gázokat fejleszt.
- ▶ A berendezést rendszeresen ellenőriztesse egy arra feljogosított szakszervizzel és végeztesse el velük a karbantartási munkákat.
- ▶ Ha fennáll annak a lehetősége, hogy hűtőközeg szivárgott ki, a helyiséget alaposan ki kell szellőztetni és az illetékes szakembert értesíteni kell.

⚠ Átszerelés és javítások

A klímaberendezés szakszerűtlen megváltoztatása személyi sérülésekhez és/vagy anyagi károkhoz vezethet.

- ▶ Csak engedéllyel rendelkező szakvállalattal végeztesse el a munkákat.
- ▶ Soha ne módosítsa a kültéri egységet, a beltéri egységet, illetve a klímaberendezés más alkatrészeit.
- ▶ A klímaberendezést bármiféle karbantartás előtt le kell választani az áramellátásról.

⚠ A berendezés kezelésével kapcsolatos tudnivalók

A klímaberendezés helytelen használata az egészséget károsíthatja.

- ▶ Ne tegye ki hosszabb ideig közvetlen légáramnak a testét.

- ▶ Újszülöttek, gyerekek, idős korúak, ágyhoz kötött betegek vagy korlátozott személyek esetén győződjön meg róla, hogy a helyiség hőmérséklete a helyiségben tartózkodók számára megfelelő.
- ▶ Soha ne dugjon be tárgyakat a készülékbe, mivel ez sérülésveszéllyel jár.

A készülék nem megfelelő kezelése a teljesítmény csökkenésétől kezdve akár a készülék károsodásához vagy személyi sérülésekhez is vezethet.

- ▶ Ne takarja le a készülék levegőbelépési és -kilépési nyílásait.
- ▶ Üzemeltetés közben csukja be az ajtókat és az ablakokat.
- ▶ A beltéri egységet védje a nedvesség behatolásával szemben.
- ▶ Rendszeresen ellenőrizze a kültéri egység szerelőkeretének kopottságát és szilárd rögzítését.
- ▶ Ne terhelje meg a kültéri egységet, pl. tárgyak vagy személyek által.
- ▶ A beltéri egység felállítási helyén tartsa minimális szinten a port, a gőzöket és a nedvességet.
- ▶ A készülék közelében ne használjon gyúlékony gázokat, például hajtógázos flakonokat.
- ▶ Ha úgy tűnik, hogy a klímaberendezéssel kapcsolatban valami nincs rendben (pl. égett szagot érez vagy a kábel megsérült), azonnal állítsa le az üzemeltetését és válassza le az áramellátásról.

⚠ Házi és egyéb hasonló használatú elektromos készülékek biztonsága

Az elektromos készülékek okozta veszélyek elkerülésére az EN 60335-1 szerint a következő szabályok érvényesek:

„Ezt a készüléket a 8 éves vagy annál idősebb gyermekeknek, valamint lecsökkent fizikai, érzékszervi vagy mentális képességekkel vagy a tapasztalat és tudás hiányával rendelkező személyeknek csak felügyelet mellett vagy a készülék biztonságos használatára vonatkozó oktatás után és a veszélyek tudatában szabad kezelniük. A gyermekeknek nem szabad játszaniuk a készülékkel. Gyermekeknek nem szabad végezniük tisztítást és felhasználói karbantartást.“

„Ha hálózati csatlakozóvezeték megsérül, akkor azt a gyártónak, az ő vevőszolgálatának vagy egy hasonló képesítésű személynek kell kicserélnie, hogy a veszélyek elkerülhetők legyenek.“

1.3 Ezzel az utasítással kapcsolatos tudnivalók

Az ábrákat az utasítás végére összegyűjtve találja meg. A szövegek utalnak az ábrákra.

A termékek a modelltől függően eltérhetnek az ebben az utasításban szereplő ábráktól.

2 A termékre vonatkozó adatok

2.1 Megfeleléségi nyilatkozat

Ez a termék felépítését és üzem viselkedését tekintve megfelel az európai irányelveknek és a nemzeti követelményeknek.

CE A CE-jelölés azt jelzi, hogy a termék megfelel a jelölés elhelyezéséről rendelkező összes EU jogi előírásnak.

A megfelelőségi nyilatkozat teljes szövege az Interneten elérhető: www.bosch-climate.hu.

2.2 Egyszerűsített EU megfelelőségi nyilatkozat rádiótechnológias berendezésekhez

A Bosch Thermotechnik GmbH ezennel kijelenti, hogy az ebben az utasításban ismertetett rádiótechnológias termék Climate Class 6000i/8000i megfelel a 2014/53/EU irányelv követelményeinek.

Az EU megfelelőségi nyilatkozat teljes szövege az Interneten elérhető: www.bosch-climate.hu.

2.3 A távszabályozó műszaki adatai

Feszültségellátás	2 AAA elem
A jel hatótávolsága	7 m
Megengedett környezeti hőmérséklet	-5 °C ... 50 °C

2. tábl.

2.4 Az IP-Gateway műszaki adatai

	Egység	Érték
U	V _{DC}	5
P _{max.}	W	2,5
f (RF)	GHz	2,4 (802.11 b/g/n) (P = max. + 20 dBm)
T _{amb}	°C	-20 ... 50
BUS	-	UART
IP osztály	-	IP40

3. tábl.

3 Kezelés

3.1 A beltéri egység áttekintése

Jelmagyarázat a 1. ábrához:

- [1] Beltéri egység légbeszívása
- [2] Levegőszűrő
- [3] Felső burkolat
- [4] Vízszintes légterelő rács
- [5] ON/OFF gomb és a jelfogó
- [6] Mozgásérzékelő
- [7] Függőleges légterelő rács
- [8] Beltéri egység levegőkivezetése
- [9] Működésjelző lámpa (zöld)
- [10] Időzítő lámpa (narancssárga)
- [11] WLAN lámpa (zöld)
- [12] Plasmacluster lámpa (kék)

3.2 A távszabályozás áttekintése

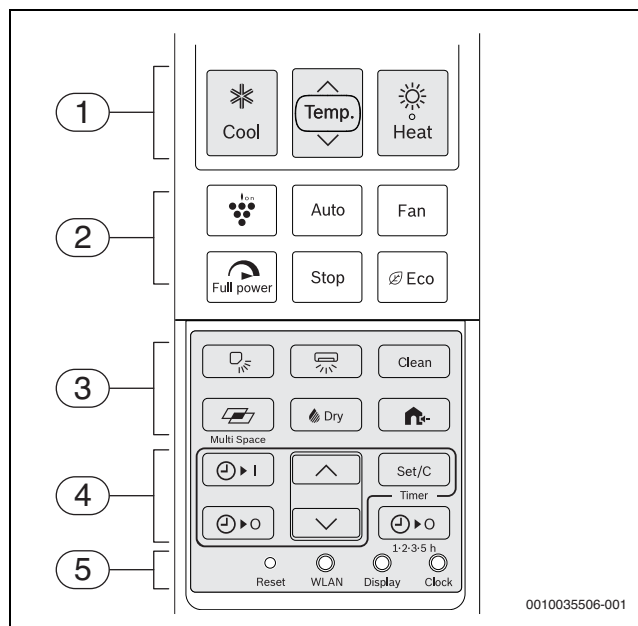

Poz.	gomb	Funkció
1	Heat	Fűtési üzemmód
	Hőm.	Előírt hőmérséklet beállítása.
	Cool	Hűtési üzem
2	Plasmacluster	Plasmacluster üzemmód
	Auto	Automatikus üzem
	Fan	A ventilátor fordulatszámának beállítása.
	Full power	Teljes terheléses üzemmód
	Stop	Kapcsolja ki a készüléket.
	Eco	Takarékos üzemmód
3		A függőleges légáram beállítása.
		A vízszintes légáram beállítása.
	Clean	Öntisztító mód
		Multi Space mód
		Páramentesítő üzemmód
		A kültéri egység halk üzeme
4		Bekapcsolási időzítő
		Kikapcsolási időzítő
		Az időzítő idejének beállítása.
	Set/C	Az időzítő aktiválása vagy megszakítása.
		Időzítő az 1–5 óra elteltével való kikapcsoláshoz
5	Reset	A távszabályozó beállításainak visszaállítása az alapbeállításokra.
	WLAN	Kapcsolat létrehozása a Bosch HomeCom Easy alkalmazással
	Kijelző	A lámpák fényerejének módosítása.
	Clock	Állítsa be az aktuális időt.

4. tábl. A távszabályozó gombjai



Ha a távszabályozó üzemzavar miatt nem reagál, nyomja meg a **Reset** gombot egy tüvel vagy egy vékony tárgygal.

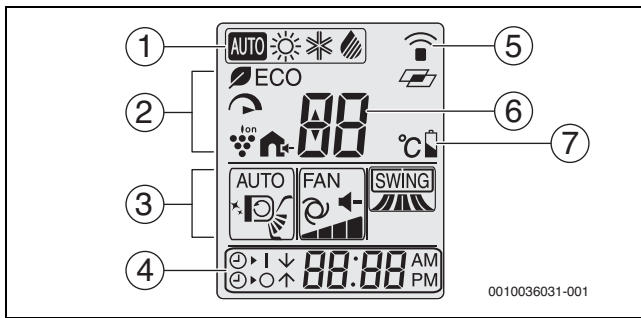

Poz.	Szimbólum	Funkció
1	AUTO	Automatikus üzem aktív
	☀	Fűtési üzemmód aktív
	❄	Hűtési üzemmód aktív
	🔥	Páramentesítő üzemmód aktív
2	ECO	Takarékos üzemmód aktív
	↻	Teljes terheléses üzemmód aktív
	🍇	Plasmacluster üzemmód aktív
	🏠	A kültéri egység halk üzeme aktív
3	AUTO...	Jelenleg beállított függőleges légáram
	✖️🕒	Az öntisztító üzemmód szimbóluma
	FAN...	Jelenleg beállított függőleges légáram
	SWING...	Jelenleg beállított vízszintes légáram
4	⏻	Bekapcsolási időzítő aktív
	⏪	Kikapcsolási időzítő aktív
	-	Idő kijelzése
5	📶	Átviteli szimbólum
	📶	A Multi Space üzemmód szimbóluma
6	-	Beállított hőmérséklet
7	🔋	Az elem állapota

5. tábl. Szimbólumok a távvezérlő kijelzőjén

3.3 Kezelés az alkalmazáson keresztül

Vezérelje könnyedén a beltéri egység legfontosabb funkcióit az okostelefonra telepített Bosch HomeCom Easy alkalmazással.

A beltéri egység távvezérlőjét továbbra is használhatja.

3.3.1 Technikai követelmények

Operációs rendszer	<ul style="list-style-type: none"> • Android • IOS
Router	Szokványos router 2,4 GHz-es jellel
WLAN standard	IEEE 802.11b/g/n

6. tábl.

3.3.2 Az alkalmazás letöltése

Az alkalmazás letölthető az Apple App Store-ból iOS rendszerre és a Google Play Store-ból Android rendszerre. Győződjön meg arról, hogy a legújabb verziót mindig telepíti az okostelefonjára, hogy kihasználhassa a funkcionális és biztonsági frissítéseket.

- ▶ Olvassa be a QR-kódot (→ 9. ábra).
- ▶ Töltse le a Bosch HomeCom Easy alkalmazást.

3.3.3 Kapcsolat létesítése az alkalmazással

Előfeltétel:

- A WLAN-jelerősség elegendő az internetkapcsolat létrehozásához. Használjon WLAN-jelerősítőt, ha a jel túl gyenge.
- ▶ Indítsa el a Bosch HomeCom Easy alkalmazást (→ 10. ábra). Első használat esetén az alkalmazás lépésről lépésre végigvezeti a csatlakozási folyamatot.

3.4 Elem behelyezése vagy cseréje

Használjon 2 AAA (RO3) méretű elemeket. Az újratölthető elemek használatát nem javasoljuk.

Az elemek élettartama normál használat esetén kb. 1 év. Cserélje ki az elemeket, amikor a távvezérlőn megjelenik a 🔋 szimbólum.

- ▶ Vegye le az elemtartó rekesz fedelét (→ 1. ábra).
- ▶ Helyezze be az új elemeket ügyelve a megfelelő polarításukra. Ha az elemeket helyesen helyezte be, a kijelzőn "AM 6:00" látható.
- ▶ Helyezze vissza az elemtartó rekesz fedelét.

ÉRTESÍTÉS

- ▶ A cserénél mindig cserélje mindkét elemet, és ugyanazt a típust használja.
- ▶ Ha a készüléket hosszabb ideig nem használja, vegye ki az elemeket a távvezérlőből.

3.5 Az aktuális idő beállítása

Az idő kétféleképpen jeleníthető meg: 12 órás vagy 24 órás módban.

- ▶ A 12 órás mód kiválasztásához nyomja meg egyszer a **Clock** gombot.
- vagy-
- ▶ A 24 órás mód kiválasztásához nyomja meg kétszer a **Clock** gombot.
- ▶ Nyomja meg a **^** vagy a **v** gombot az aktuális időpont beállításához. Tartsa nyomva a gombot az időpont előre vagy hátra történő gyors beállításához.
- ▶ Nyomja meg a **Set/C** gombot. A kettőspont (:) villog a kijelzőn.



Az aktuális időpont nem állítható be, amikor az időzítő be van kapcsolva. Az időzítőt ki kell kapcsolni az idő beállításához.

3.6 A távvezérlő kezelése

A jel hatótávolsága 7 m. Az útban álló tárgyak vagy az azonos helyiségben használt egyes neoncsöves lámpák a jelátvitelét befolyásolhatják.

- ▶ A távvezérlőt irányozza a készülék jelvételi ablaka felé, majd nyomja meg a kívánt gombot. A készülék jel fogadása esetén sípoló hangot ad ki.

ÉRTESÍTÉS

A távvezérlő kifogástalan működése tartósan károsodhat.

- ▶ A távvezérlőt ne tegye ki közvetlen napsütésnek.
- ▶ A távvezérlőt ne hagyja a fűtés közelében.
- ▶ A távvezérlőt óvja a nedvességtől és az ütődésektől.

3.7 A fő üzemmód beállítása

Készülék bekapcsolása

- ▶ Nyomja meg a ❄ gombot (hűtési üzemmód), a ☀ gombot (fűtési üzemmód), az **Auto** (automatikus üzemmód) vagy a 🔥 **Szárítás** gombot (páramentesítő üzemmód). A zöld működésjelző lámpa **U** világít.
- ▶ Nyomja meg a **Temp.** gombot a kívánt hőmérséklet beállításához.
 - Hűtés/fűtés/automatikus üzemmódban a hőmérséklet-tartomány 16-30°C.
 - Automatikus üzemmódban a készülék automatikusan vált a fűtési és hűtési üzemmód között annak érdekében, hogy a kívánt hőmérsékletet tartsa.
 - Páramentesítő üzemmódban a helyiség hőmérsékletéhez mért hőmérséklet-különbségként legfeljebb ±2 °C állítható be.

Példák páramentesítő üzemmódra:

▲ 1°C	1°C magasabb
▼ 2°C	2°C alacsonyabb

7. tábl.



Nagyon alacsony külső hőmérsékletek esetén elképzelhető, hogy a klímaberendezés fűtési teljesítménye nem elegendő. Ilyen esetben egy további hőtermelő bekapcsolását javasoljuk.

A ventilátorfokozat beállítása

- ▶ Nyomja meg a **Fan** gombot a kívánt ventilátor fordulatszámának beállításához.

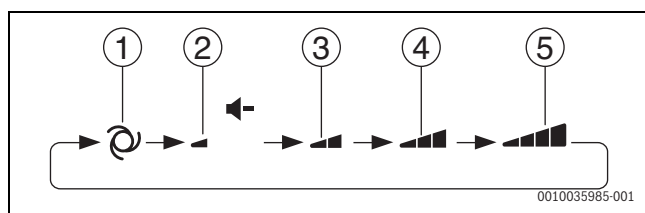

- [1] Auto
- [2] Halk
- [3] Lágy
- [4] Alacsony
- [5] Magas



Automatikus vagy páramentesítő üzemmódban a ventilátorfokozat nem állítható.

Készülék kikapcsolása

- ▶ Nyomja meg a **Stop** gombot.
A zöld működésjelző lámpa  kialszik.

3.8 Takarékos üzemmód

Ebben az üzemmódban a légkondicionáló berendezés a szokásosnál alacsonyabb energiafogyasztással működik.



- ▶ Nyomja meg az **Eco** gombot működés közben az energiafogyasztás csökkentése érdekében.
A távszabályozón a  ECO szimbólum látható, ha ez az üzemmód aktív.

Az üzemmód megszakítása:

- ▶ Nyomja meg ismét az **Eco** gombot.

3.9 Plasmacluster üzemmód

A helyiségbe szabadon bocsátott Plasmacluster ionok hatékonyan fellépnek a levegőben lévő szennyező anyagok, például penész, vírusok és allergének ellen.

- ▶ Nyomja meg a  gombot működés közben.
A távszabályozón a  szimbólum látható.
A készülék kék Plasmacluster lámpája kigyullad.

Megszakítás:



- ▶ Újra nyomja le a  gombot.
A készülék kék Plasmacluster lámpája kialszik.

ÉRTESÍTÉS

- ▶ A Plasmacluster üzemmód használata mentésre kerül, és a légkondicionáló berendezés legközelebbi bekapcsolásakor aktiválódik.
- ▶ A Plasmacluster üzemmód csak ventilátor módban történő futtatásához akkor nyomja meg a Plasmacluster gombot, amikor a készülék ki van kapcsolva. A távszabályozó bal felső sarkában lévő üzemmód szimbólum eltűnik, és a ventilátor fordulatszáma nem állítható be az automatikus üzemmódban.

3.10 Teljes terheléses üzemmód

Ebben az üzemmódban a légkondicionáló berendezés maximális teljesítménnyel dolgozik annak érdekében, hogy a helyiséget gyorsan lehűtse, illetve felfűtse.

- ▶ Nyomja meg a  gombot működés közben.
A távszabályozón a  szimbólum látható, és eltűnik a hőmérséklet.

A teljes terheléses üzemmód megszakítása:

- ▶ Újra nyomja le a  gombot.
A készülék visszatér az eredeti beállításaihoz.



A teljes terheléses üzemmód egy óra után automatikusan megszakad.



A hőmérséklet vagy a ventilátor fordulatszáma nem állítható teljes terheléses üzemmódban.

3.11 További funkciók

3.11.1 Levegőáramlás funkció beállítása

ÉRTESÍTÉS

Ha a légtերelő lamellák hűtési vagy páramentesítő üzemmódban hosszabb ideig a legalsó pozícióban állnak, akkor rajtuk kondenzátum képződhet. A légtերelő lamellák kézzel függőleges helyzetbe való állítása üzemzavarokat okozhat.

- ▶ A légtերelő lamellák állításához a távszabályozót használja.

Függőleges levegőáramlás

- ▶ Nyomja meg a  gombot a légáramlás kívánt irányának beállításához.

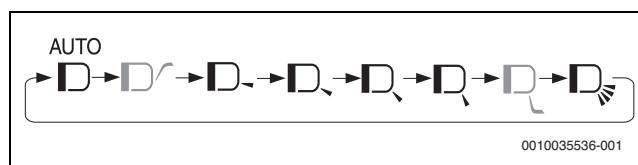

A légáramlás beállítási lehetősége a kiválasztott üzemmódtól függ:

- Hűtés vagy páramentesítő üzemmódban a légáramlás a mennyezet felé is irányítható.
- Fűtési üzemmódban ezzel szemben a légáramlás a padló felé irányítható
- Az automatikus üzemmód nem teszi lehetővé az áramlás mennyezet vagy a padló felé történő beállítását.

Az **AUTO** beállítás a következő jellemzi:

- **Hűtési üzemmód:** a légáramlás iránya ferdén lefelé, majd vízszintesen vagy ferdén felfelé irányul, hogy a hűvös levegő a mennyezet felé áramoljon.
- **Fűtési üzemmód:** a légáramlás iránya ferdén felfelé irányul, ha a kivezetett levegő hőmérséklete alacsony, illetve ferdén lefelé, ha a kivezetett levegő melegebb.
- **Páramentesítő üzemmód:** a légáramlás iránya ferdén felfelé irányul.

Vízszintes levegőáramlás

- ▶ Nyomja meg a  gombot a légáramlás kívánt irányának beállításához.

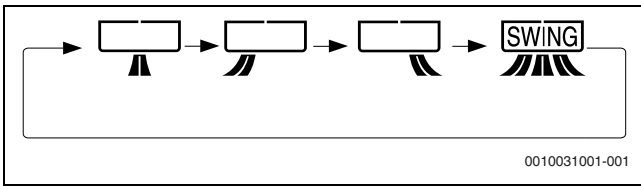



3.11.2 Időzítő üzemmód

Az 1-2-3-5h-ki időzítő beállítása

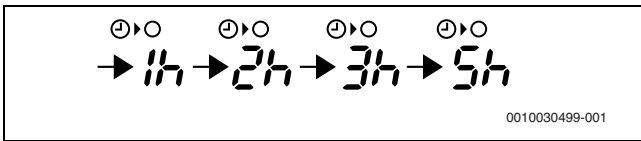

Ha az 1-2-3-5h-ki időzítő be van kapcsolva, a készülék a beállított óraszám után automatikusan kikapcsol.

- ▶ A kívánt időpont beállításához nyomja meg a  Fan gombot.



A készülék narancssárga időzítő lámpája  világít.
A hátralévő idő 1 órás lépésekben jelenik meg a távszabályozón.





Az időzítő megszakítása:

- ▶ Nyomja meg a **Set/C** vagy a  gombot.
A készülék narancssárga időzítő lámpája  kialszik.
Az aktuális idő megjelenik a távszabályozón.



Az 1-2-3-5h-ki időzítő elsőbbséget élvez a Be/ki időzítővel szemben. Ha az 1-2-3-5h-ki időzítő be van állítva, miközben a készülék ki van kapcsolva, akkor a készülék működni kezd és a beállított idő után leáll.

A kikapcsolási időzítő beállítása

- ▶ Nyomja meg az  gombot.
A kikapcsolási időzítő kijelzése villog.
- ▶ A  vagy a  gombok segítségével állítsa be a kívánt időt.
(Az idő 10 perces lépésekben növelhető vagy csökkenthető.)
- ▶ Nyomja meg a **Set/C** gombot.
A készülék narancssárga időzítő lámpája  világít.

Ha a kikapcsolási időzítő be van állítva, akkor a hőmérséklet-beállítás automatikusan beállítódik, hogy megakadályozza a helyiség túlzott felmelegedését vagy lehülését, pl. alvás közben (automatikus alvási funkció).





Hűtési és páramentesítő üzemmódban:

- Egy órával az időzítő működésének megkezdése után a hőmérséklet-beállítás 1 °C-kal az eredeti hőmérséklet-beállítás fölé emelkedik.

Fűtési üzemmódban:

- Egy órával az időzítő működésének megkezdése után a hőmérséklet-beállítás 3 °C-kal az eredeti hőmérséklet-beállítás alá csökken.

A bekapcsolási időzítő beállítása

- ▶ Nyomja meg az  gombot.
A bekapcsolási időzítő kijelzése villog.
- ▶ A  vagy a  gombok segítségével állítsa be a kívánt időt.
(Az idő 10 perces lépésekben növelhető vagy csökkenthető.)
- ▶ Nyomja meg a **Set/C** gombot.
A készülék narancssárga időzítő lámpája  világít.



A készülék a beállított időpont előtt bekapcsol. Ezáltal a helyiség a kívánt hőmérsékletet a beállított időpontra eléri (ébredési funkció).

Minden időzítő megszakítása

- ▶ Nyomja meg a **Set/C** gombot.
A készülék narancssárga időzítő lámpája  kialszik.
Az aktuális idő megjelenik a távszabályozón.



A bekapcsolási és kikapcsolási időzítő kombinációja

A bekapcsolási és kikapcsolási időzítő egyidejűleg is beállítható. Minden időzítőt úgy állítson be, hogy az még a másik előtt aktiválódjon.

- ▶ Állítsa be a bekapcsolási és a kikapcsolási időzítőt.
A beállítások automatikusan kombinálódnak.

Példa:

- Aktuális időpont: 21:00
- Kikapcsolási időzítő este 11:00-re
- Bekapcsolási időzítő reggel 7:00-re

Az időzítő kijelzése mellett található nyíl ( vagy ) mutatja, hogy melyik időzítőt kell először aktiválni.



A be- és kikapcsolási időzítők arra nem programozhatók be, hogy a készüléket eltérő hőmérsékletekkel vagy eltérő beállításokkal üzemeltesse.

3.11.3 Zajcsökkentés

Ez a funkció a kültéri egység zaját csökkenti üzem közben. Ez különösen akkor előnyös, ha éjszaka a szomszédokra is tekintettel kíván lenni.

- ▶ Nyomja meg a  gombot működés közben.

A funkció befejezése:

- ▶ Újra nyomja le a  gombot.







Elképzelhető, hogy egyes üzemmódok nem teljes mértékben teljesítik a zajcsökkentés során bennük rejlő lehetőségeiket. A zajszint nem csökken, ha az stabil állapotban már elég alacsony.

3.11.4 Multi Space üzemmód



A Multi Space üzemmód nem aktiválható automatikus üzemben. A gomb inaktívva van.

Ennek a gombnak a megnyomásával a légkondicionáló berendezés egy jól szigetelt ház több helyiségének hűtésére vagy fűtésére használható.

- ▶ Nyomja meg a  gombot a hűtési vagy fűtési üzemmódban.
 - Fűtési üzemmódban a távszabályzón a  szimbólum látható.
 - Hűtési üzemmódban a távszabályzón a  szimbólum látható.
 A légterelő lamella szöge a távoli légszállításhoz tartozó pozícióba vált. A távszabályozón a  és  szimbólum látható.

A Multi Space üzemmód megszakítása:

- ▶ Újra nyomja le a  gombot.

A készülék extra nagy ventilátor fordulatszámon működik a légkondicionált levegő távoli továbbításához. 15 perc elteltével a készülék nagy ventilátor fordulatszámra vált.



A **Fan** gomb ebben az üzemmódban ki van kapcsolva.



Ennek a funkciónak a hatékonysága a helyiség elrendezésétől, a készülék beépítési helyzetétől és az adott helyiség szigetelésének mértékétől függően változhat.

3.11.5 Öntisztító mód

Az öntisztító üzemmód csökkenti a penész szaporodását a Plasmacluster ionok révén, és kiszárítja a készülék belsejét. Ez a funkció az évszakok változásakor ajánlott.

- ▶ Nyomja meg a **Clean** gombot, amikor a készülék ki van kapcsolva. A távvezérlőn egy percig a * szimbólum látható. A készülék kék Plasmacluster lámpája kigyullad. A készülék 90 perc múlva kikapcsol.

Az öntisztító üzemmód megszakítása:

- ▶ Nyomja meg a **Stop** gombot. A készülék kék Plasmacluster lámpája kialszik.



A hőmérséklet, a ventilátor fordulatszáma, a légáramlás iránya vagy az időzítő nem állítható öntisztító módban.



A már elszaporodott penész nem távolítható el ezzel a folyamattal.

3.11.6 Mozgásérzékelő

- ▶ Automatikus üzem közben nyomja meg az **Eco** gombot, hogy a mozgásérzékelő (→ 1. ábra, [6]) aktív legyen. A beltéri egység intelligens vezérlése az emberek jelenlététől/távollététől és a helyiség mozgásának mértékétől függ.
- **Funkció alacsony aktivitás mellett:** ha az érzékelő 60 percig nem észlel semmilyen mozgást a helyiségben, akkor a légkondicionáló berendezés csökkenti a teljesítményt. Amint a szobában újra észlelhető mozgás, a teljesítmény a normál értékre nő.
- **Funkció fokozott aktivitás mellett:** ha az észlelt aktivitási szint növekszik, a beállított hőmérséklet csökken. Hűtési üzemmódban ezenkívül növekszik a ventilátor fordulatszáma. Az automatikus függőleges levegőáramlás beállításakor a levegő áramlásának iránya ferdén lefelé irányul.

Ha a mozgásérzékelő helytelenül nem észlel személyt, ennek oka a következő okok egyike lehet:

- Hosszú ideig nincs mozgás (pl. alvó személy, kisbaba vagy olyan személy, aki sérülés vagy betegség miatt nem képes mozogni).
- Csak a bőr egy kis része van szabadon (pl. paplanba takarózott, vastag ruhát viselő személy és háttal a légkondicionáló berendezéssel szemben).
- A mozgásokat bútorok takarják el.
- Alacsony hőmérséklet-különbség a helyiség és a személy teste között (helyiség hőmérséklet 30 °C felett)

Ha a mozgásérzékelő helytelenül egy vagy több személyt észlel, ennek oka a következő okok egyike lehet:

- Kisállatok, például macskák és kutyák szaladgálnak.
- Túl sok napfény vagy meleg levegő jut be a helyiségbe.
- A helyiségben magas hőmérsékletű tárgy van, pl. fűtőkészülék.
- A helyiség hőmérséklet gyakran rövid ideig változik.

3.11.7 A lámpák fényerejének módosítása

Ha a készülék fényei túl erősek:

- ▶ Nyomja meg a **Display** gombot működés közben. A készülék Plasmacluster lámpája kialszik. A többi fény elsötétül.

A lámpák aktiválása:

- ▶ Nyomja meg ismét a **Display** gombot.

3.11.8 Kiegészítő üzemmód

Akkor használja ezt az üzemmódot, ha a távvezérlő nem elérhető.

Bekapcsolás:

- ▶ Nyomja meg az **ON/OFF** gombot (→ 1. ábra, [5]). A működésjelző lámpa  világít, és a készülék automatikus üzemmódban indul. A ventilátor fordulatszáma és a hőmérséklet automatikus üzemmódra van állítva.

Kikapcsolás:

- ▶ Nyomja meg ismét az **ON/OFF** gombot. A működésjelző lámpa  kialszik.

3.12 További információk az üzemmódhoz

Üzemi hőmérséklet-tartomány

		Helyiség hőmérséklet	Külső hőmérséklet
Hűtés	Felső határérték	+32 °C	+48 °C
	Alsó határérték	+21 °C	-10 °C
Fűtés	Felső határérték	+27 °C	+24 °C
	Alsó határérték	-	-15 °C

8. tábl.



A beépített védőberendezés blokkolhatja a készülék működését a fent említett tartományon kívüli hőmérsékleten.



Ha a páratartalom magasabb, mint 80 %, és a készülék folyamatosan működik hűtési üzemmódban, a levegőkivezetésen kondenzáció alakulhat ki. Ennek elkerülése érdekében nyissa ki a függőleges szellőzőnyílásokat, amennyire csak lehetséges (a padlóhoz képest függőlegesen), és állítsa a ventilátort nagy teljesítményre.

Áramszünet esetén

Ez a légkondicionáló berendezés memória funkcióval rendelkezik a beállítások mentésére áramszünet esetén.

Az áramellátás helyreállítása után a készülék automatikusan újraindul ugyanazokkal a beállításokkal, amelyek az áramszünet előtt érvényben voltak, az időzítő beállításainak kivételével.

Ha az időzítőket áramszünet előtt állították be, akkor azokat újra be kell állítani.

Előfűtés funkció

Fűtési üzemmódban a beltéri egység ventilátora a készülék bekapcsolása után 2–5 percig nem indul el, hogy megakadályozza a hideg levegő kifúvását a készülékből.

Jégtelenítő funkció

Ha a fűtési üzemmód közben jég keletkezik a kültéri egység hőcserélőjén, egy automatikus jégtelenítő rendszer kb. 5–10 percig hőt szolgáltat a jég eltávolításához. A beltéri és kültéri egység ventilátorai jégtelenítés közben leállnak, és a zöld működésjelző lámpa  lassan villog.

A jégtelenítés befejezése után a készülék automatikusan visszatér fűtési üzemmódba.

A fűtés hatékonysága

A külső levegő hőmérséklete nagyban befolyásolja a fűtés hatékonyságát. Ha az alacsony külső hőmérséklet miatt a fűtés hatékonysága csökken, használjon kiegészítő fűtést.

A kényeszerű légkeringés miatt a teljes helyiség felfűtése némi időt vesz igénybe.

4 Üzemzavarok

4.1 Észlelt üzemzavarok

A következő állapotok nem jelentenek készülékhibát.

Észlelt üzemzavar	Ok/leírás
A készülék nem működik	A készülék saját védelme érdekében 3 percig leállhat. A készülék nem indul el azonnal, ha közvetlenül a kikapcsolás után újra bekapcsolják. A készülék nem indul el azonnal az üzemmódváltás után.
A készülék nem fúj ki meleg levegőt	A készülék előfűtése vagy leolvasztása folyamatban van.
Szagok	A készülékbe került szőnyeg- és bútorszagokat a készülék kifújhatja.
Repedésszerű zajok	Ezt a zajt a készülék sűrűlódása okozza, amely a hőmérséklet változásai miatt kitágul vagy összehúzódik.
Halk berregés	Ezt a zajt a készülék okozza, amikor az Plasmacluster ionokat generál.
Zúgás	Ez a beltéri és kültéri egységeken átáramló hűtőközeg hangja.
Kód a beltéri egység levegőkivezetésénél	Hűtési üzemmódban ezt a helyiség hőmérséklete és a kivezetett levegő hőmérséklete közötti különbség okozza.
Gőz	Fűtési üzemmódban a jégtelenítés során vízgőz távozhat a kültéri egységből.
A kültéri egység nem áll le	Kikapcsolás után a kültéri egység ventilátora kb. 1 percig működik, hogy lehűljön.
A Plasmacluster levegőkivezetéséből szagok távoznak	Ez a Plasmacluster iongenerátor által termelt ózon szaga. Az ózonkoncentráció nagyon alacsony, és nincs hatással az egészségre. A levegőbe kerülő ózon gyorsan lebomlik, sűrűsége a szobában nem nő tovább.

9. tábl.



4.2 Kijelzés nélküli üzemzavarok

Hibák	Megoldás
Ha a készülék nem indul el	Ellenőrizze, hogy a biztosíték hibás-e vagy a megszakító lekapcsolt-e.
Ha a készülék nem hatékonyan fűt (vagy hűt) a helyiségben	<ul style="list-style-type: none"> Ellenőrizze a szűrő szennyeződését és tisztítsa meg. Ellenőrizze a kültéri egységet, hogy nincs-e akadályozva a levegőbevezetés vagy -kivezetés. Ellenőrizze a hőmérséklet megfelelő beállítását. Győződjön meg arról, hogy az ajtók és ablakok jól zárva vannak-e.
Ha a készülék nem kap jelet a távszabályozótól	<ul style="list-style-type: none"> Ellenőrizze, hogy a távszabályozó elemei régiek-e és/vagy gyengék-e. Próbálja a távszabályozót közvetlenül a készülék jelfogó ablakára irányítani. Ellenőrizze, hogy a távszabályozó elemei megfelelően vannak-e behelyezve.
Nem hozható létre kapcsolat az alkalmazással.	<ul style="list-style-type: none"> Ellenőrizze a WLAN jelerősségét. Szükség esetén vigye közelebb a routert a beltéri egységhez vagy használjon WLAN-ismétlőt. Ellenőrizze a bejelentkezési adatok helyes megadását.



10. tábl.

4.3 Üzemzavarok a berendezésen

A készülék üzemzavarát a következő lámpák egymást követő villogása jelezheti:

- Működésjelző lámpa  (zöld)
- Időzítő lámpa  (narancssárga)
- WLAN lámpa  (zöld)

A villogások száma jelzi az üzemzavar kódjának számát.

Például a **23 - 4-es** üzemzavar esetén a működésjelző lámpa  (zöld) kétszer villog, majd az időzítő lámpa  (narancssárga) háromszor, a WLAN lámpa  (zöld) pedig négyszer.





Az üzemzavar kódjának felépítése

Az üzemzavar kódja egy fő kódból és egy kiegészítő kódból áll:

Fő kód	Kötőjel	Kiegészítő kód
23	-	4

11. tábl. Zavar-kód

Az üzemzavar kódjának lehívása

- Ha a beltéri egység és a távszabályozó ki van kapcsolva, nyomja meg a  szimbólumot a **Temp.** gombon 5 másodpercnél hosszabban. A távszabályozón a 00 kijelzés látható, és a készülék hangjelzést ad.
- Nyomja meg a  vagy  szimbólumot a **Temp.** gombon a szám 00 és 31 közötti, lépésenként történő megváltoztatásához.
 - A berregő hosszú hangjelzést ad, ha a megjelenített fő kód aktív üzemzavarnak felel meg (a fenti példában 23).
 - Ellenkező esetben a berregő rövid hangjelzést ad.
- Nyomja meg egyszer a **Fan** gombot. A távszabályozón a - 0 kijelzés látható.
- Nyomja meg a  vagy  szimbólumot a **Temp.** gombon a szám - 0 és - 7 közötti, lépésenként történő megváltoztatásához.
 - A berregő hosszú hangjelzést ad, ha a megjelenített kiegészítő kód aktív üzemzavarnak felel meg (a fenti példában - 4).
 - Ellenkező esetben a berregő rövid hangjelzést ad.

5 Karbantartás



VIGYÁZAT

Áramütés vagy mozgó alkatrészek miatti veszély

- ▶ Minden karbantartási munka előtt szakítsa meg az áramellátást.
- ▶ Az itt fel nem sorolt karbantartási lépéseket csak engedéllyel rendelkező szakcéggel végeztesse el.

5.1 Évszakváltás

Az évszakváltások előtt és után tegye a következőket a megfelelő működés érdekében:

- ▶ Használja a készüléket öntisztító üzemmódban, hogy megszáradjon.
- ▶ A készülék 90 perc múlva leáll, alternatív megoldásként állítsa le a készüléket az öntisztítás befejezése után a távvezérlő **Stop** gombjának megnyomásával és a megszakító kikapcsolásával.
- ▶ Ellenőrizze a légszűrőt, és tisztítás céljából vegye ki.
- ▶ Helyezze vissza a légszűrőt, és ellenőrizze, hogy nincs-e akadály a levegőbe- és kivezetésben.

5.2 A készülék és a távvezérlő tisztítása

ÉRTESÍTÉS

A készülék károsodása a szakszerűtlen tisztítás miatt!

- ▶ Ne permetezzen vizet közvetlenül a készülékre, illetve ne öntsön rá vizet.
- ▶ Ne használjon forró vizet, súrolószert vagy erős oldószert.
- ▶ A beltéri egységet és a távvezérlőt a tisztításhoz egy puha törülköhával törölje le.
- ▶ A kültéri egységet csak erre feljogosított szakcéggel tisztítsa.

5.3 A légszűrő tisztítása

A szűrőt kéthetente meg kell tisztítani.

- ▶ Kapcsolja ki a készüléket.
- ▶ Vegye ki a légszűrőt úgy, hogy a fogantyúk segítségével megemeli a szűrőt (→ 3. ábra).
- ▶ Távolítsa el a port egy porszívóval.
- ▶ Mossa le a szennyezett szűrőt meleg vízzel és enyhe tisztítószerral.
- ▶ A visszaszerelés előtt szárítsa meg a szűrőt árnyékban.
- ▶ Helyezze vissza a szűrőt úgy, hogy a szűrőn lévő kampókat behelyezi a készülék furataiba (→ 4. ábra).

5.4 A Plasmacluster ion egység (PCI egység) tisztítása

A rendszeres tisztítás lehetővé teszi a Plasmacluster ionok nagy koncentrációjának stabil szabadon bocsátását. A PCI egységet (→ 5. ábra), [1] 6 havonta tisztítsa meg.

- ▶ Kapcsolja ki a védőkapcsolót.
- ▶ Nyissa fel a légterelő lemezt.



CLC6001i... típusú készülékeknél a tisztításhoz nem szükséges a PCI egységet eltávolítani.

- ▶ Nyomja meg a PCI reteszelés (→ 6. ábra) [1] tetejét, és fordítsa lefelé.
- ▶ Tolja jobbra a PCI egységet (→ 7. ábra), [2] addig, amíg a két jelölés [1] egybe nem esik. Támassza alá a PCI egységet e folyamat során, hogy megakadályozza annak leesését.
- ▶ Vegye ki a PCI egységet.

ÉRTESÍTÉS

- ▶ Ne érintse meg a PCI egység csatlakozókapcsait (→ 8), [2].
- ▶ Ügyeljen az elektróda felületének [1] deformációira.
- ▶ Használja a PCI kefét [3] vagy a külön megvásárolható vattatampon a PCI elektróda [1] körül összegyűlt por eltávolításához.



VIGYÁZAT

Fennáll annak a veszélye, hogy a gyermekek lenyelik a PCI kefet.

- ▶ Tartsa a kefet gyermekektől távol.
- ▶ A beszereléshez hajtsa végre a fent felsorolt lépéseket fordított sorrendben.



Makacs foltok esetén a vattatampon kevés vízzel együtt használja.

5.5 A Plasmacluster ion egység (PCI egység) cseréje

Cserélje ki a PCI egységet, ha a kék Plasmacluster lámpa tízszer felvillan a légkondicionáló berendezés működése lépése után.

A kék Plasmacluster lámpa kb. 1 perccel villog a készülék elindítása után, jelezve, hogy a PCI egység leállítja a Plasmacluster ionok generálását.

- ▶ Ha új PCI egységet szeretne vásárolni a cseréhez, lépjen kapcsolatba a kereskedővel.

6 Környezetvédelem és megsemmisítés

A környezetvédelem a Bosch csoport vállalati alapelvét képezi. A termékek minősége, a gazdaságosság és a környezetvédelem számunkra egyenrangú célt képez. A környezetvédelmi törvények és előírások szigorúan betartásra kerülnek. A környezet védelmére a gazdasági szempontokat figyelembe véve a lehető legjobb technológiát és anyagokat alkalmazzuk.

Csomagolás

A csomagolásnál részesei vagyunk az országspecifikus értékesítési rendszereknek, amelyek optimális újrafelhasználást biztosítanak. Minden általunk használt csomagolóanyag környezetbarát és újrahasznosítható.

Régi készülék

A régi készülékek tartalmaznak olyan anyagokat, amelyeket újra lehet hasznosítani.

Az egyes szerkezeti csoportokat könnyen szét lehet választani. A műanyagok meg vannak jelölve. Így osztályozhatók a különböző szerelvénycsoportok és továbbíthatók újrafelhasználás, ill. ártalmatlanítás céljára.

Régi elektromos és elektronikus készülékek



Ez a szimbólum azt jelenti, hogy a terméket nem szabad más hulladékokkal együtt ártalmatlanítani, hanem kezelés, gyűjtés, újrahasznosítás és ártalmatlanítás céljából el kell vinni a hulladékgyűjtő helyekre.

A szimbólum elektronikus hulladékokra vonatkozó előírásokkal, például „2012/19/EK európai rendelet használt elektromos és elektronikus készülékekre” rendelkező országokra érvényes. Ezek az előírások azokat a keretfeltételeket rögzítik, amelyek az egyes országokban a használt elektronikus készülékek visszaadására és újrahasznosítására érvényesek.

Mivel az elektronikus készülékek veszélyes anyagokat tartalmazhatnak, azokat a felelősség tudatában kell újrahasznosítani annak érdekében, hogy a lehetséges környezeti károkat és az emberek egészségére vonatkozó veszélyeket minimalizálni lehessen. Ezen túlmenően az elektronikus hulladék újrahasznosítása a természetes források kíméléséhez is hozzájárul.

Kérjük, hogy a használt elektromos és elektronikus készülékek környezet számára elviselhető ártalmatlanítására vonatkozó további információért forduljon az illetékes helyi hatóságokhoz, az Önnel kapcsolatban álló hulladék-ártalmatlanító vállalatához vagy ahhoz a kereskedőhöz, akitől a terméket vásárolta.

További információkat itt találhat:

www.weee.bosch-thermotechnology.com/

Akkumulátorok

Az elemeket, akkumulátorokat tilos a háztartási hulladékkal együtt kezelni. Az elhasznált elemeket, akkumulátorokat a helyi gyűjtőrendszerekben kell ártalmatlanítani.

R32 hűtőközeg



A készülék fluorozott R32 hajtógázt tartalmaz (üvegházhatási potenciál: 675¹⁾), amely alacsony gyúlékonyságú és alacsony toxicitású (A2L vagy A2).

A tartalmazott mennyiség a kültéri egység típus tábláján van feltüntetve.

A hűtőközegek veszélyt jelentenek a környezetre, a gyűjtésüket és az ártalmatlanításukat elkülönítve kell végezni.

7 Adatvédelmi nyilatkozat

Ahhoz, hogy egy Bosch fűtési/szellőztetési rendszer távellenőrzése és távszabályozása ezzel a termékkel lehetséges legyen, internetkapcsolatra van szükség. Az internettel történő kapcsolatfelvétel után ez a termék automatikusan létrehozza a kapcsolatot egy Bosch szerverrel. Ilyenkor a kapcsolathoz szükséges adatok, különösen az IP-cím, automatikusan átvitelre kerülnek és a Bosch Thermotechnik feldolgozza őket. A feldolgozás ennek a terméknek a gyári beállításokra történő visszaállításával állíthatók be. A további adatfeldolgozási tudnivalókat a következő adatvédelmi tudnivalókban és az interneten találhatja meg.



Cégünk, a **Robert Bosch Kft., Termotechnika Üzletág, 1103 Budapest, Gyömrői út 104., Magyarország**, termék- és beépítési tudnivalókat,

technikai és csatlakozási adatokat, kommunikációs adatokat, termékregisztrációs és ügyféladatok előzményeit dolgoz fel a termék funkcionalitásának

biztosítása érdekében (GDPR 6. cikk, 1. bekezdés 1 b albekezdés), a termékfelügyeleti kötelezettség teljesítése és a termékbiztonsági és biztonsági okok miatt (GDPR 6. cikk, 1. bekezdés 1 f albekezdés), a garanciális és termékregisztrációs kérdésekkel kapcsolatos jogaink védelme érdekében (GDPR 6.cikk, 1. bekezdés 1 f albekezdés) valamint, hogy elemezzük termékeink forgalmazását, és személyre szabott információkat és ajánlatokat adjunk a termékhez (GDPR 6.cikk, 1. bekezdés 1. albekezdés). Az olyan szolgáltatások nyújtása érdekében, mint az értékesítési és marketing szolgáltatások, szerződéskezelés, fizetéskezelés, programozás, adattárolás és a forródrót-szolgáltatások, összeállíthatunk és továbbíthatunk adatokat külső szolgáltatók és/vagy a Bosch kapcsolt vállalkozásai részére. Bizonyos esetekben, de csak akkor, ha megfelelő adatvédelem biztosított, a személyes adatokat az Európai Gazdasági Térségen kívüli címzettek részére is továbbítani lehet. További információ nyújtása kérésre történik. A következő címen léphet kapcsolatba az adatvédelmi tisztviselővel: Adatvédelmi tisztviselő, információbiztonság és adatvédelem (C/ISP), Robert Bosch GmbH, Postafiók 30 02 20, 70442 Stuttgart, NÉMETORSZÁG.

Önnek joga van ahhoz, hogy bármikor tiltakozzon a személyes adatainak a kezelése ellen (GDPR 6.cikk, 1. bekezdés 1 f albekezdés alapján) az Ön konkrét helyzetével vagy közvetlen marketing céllal kapcsolatos okokból. Jogainak gyakorlásához kérjük, lépjen kapcsolatba velünk a **DPO@bosch.com** címen. További információért kérjük, kövesse a QR-kódot.

1) az Európai Parlament és a Tanács 2014. április 16-i, 517/2014 (EU) sz. európai rendelete I. függeléké alapján.

Indice

1	Significato dei simboli e avvertenze di sicurezza	86
1.1	Significato dei simboli	86
1.2	Avvertenze di sicurezza generali	86
1.3	Informazioni sulle presenti istruzioni	87
2	Descrizione del prodotto	88
2.1	Dichiarazione di conformità	88
2.2	Dichiarazione di conformità UE semplificata relativa agli impianti radio	88
2.3	Dati tecnici del termoregolatore ambiente	88
2.4	Dati tecnici gateway IP	88
3	Utilizzo	88
3.1	Panoramica dell'unità interna	88
3.2	Panoramica del termoregolatore ambiente	88
3.3	Comando tramite l'app	89
3.3.1	Requisiti tecnici	89
3.3.2	Download dell'app	89
3.3.3	Connessione dell'app	89
3.4	Installazione o sostituzione delle batterie	89
3.5	Impostazione dell'ora esatta	89
3.6	Utilizzo del termoregolatore ambiente	89
3.7	Impostazione del tipo di funzionamento principale	90
3.8	Modalità operativa Eco	90
3.9	Funzionamento Plasmacluster	90
3.10	Funzionamento a piena potenza	90
3.11	Altre funzioni	91
3.11.1	Impostazione del modo swing	91
3.11.2	Funzionamento timer	91
3.11.3	Riduzione del rumore	92
3.11.4	Funzionamento spazio multiplo	92
3.11.5	Funzionamento pulizia automatica	92
3.11.6	Sensore di movimento	92
3.11.7	Variazione della luminosità delle spie	93
3.11.8	Funzionamento ausiliario	93
3.12	Altre osservazioni sul funzionamento	93
4	Disfunzioni	94
4.1	Disfunzioni riscontrate	94
4.2	Disfunzioni senza visualizzazione	94
4.3	Disfunzioni con indicazioni	94
5	Manutenzione	95
5.1	Cambio di stagione	95
5.2	Pulizia dell'apparecchio e del termoregolatore ambiente	95
5.3	Pulizia del filtro dell'aria	95
5.4	Pulire l'unità agli ioni Plasmacluster (unità PCI)	95
5.5	Sostituzione dell'unità a ioni plasmacluster (unità PCI)	95
6	Protezione ambientale e smaltimento	96
7	Informativa sulla protezione dei dati	96

1 Significato dei simboli e avvertenze di sicurezza

1.1 Significato dei simboli

Avvertenze di sicurezza generali

Nelle avvertenze le parole di segnalazione indicano il tipo e la gravità delle conseguenze che possono derivare dalla non osservanza delle misure di sicurezza.

Di seguito sono elencate e definite le parole di segnalazione che possono essere utilizzate nel presente documento:



PERICOLO significa che succederanno danni gravi o mortali alle persone.



AVVERTENZA significa che possono verificarsi danni alle persone da gravi a mortali.



ATTENZIONE significa che possono verificarsi danni lievi o medi alle persone.

AVVISO



AVVISO significa che possono verificarsi danni a cose.

Informazioni importanti



Informazioni importanti che non comportano pericoli per persone o cose vengono contrassegnate dal simbolo info mostrato.

«Plasmacluster» is a trademark of Sharp Corporation.

Simbolo	Significato
	Avvertenza di sostanze infiammabili: il refrigerante R32 contenuto in questo prodotto è un gas che presenta infiammabilità e tossicità ridotte (A2L o A2).
	Far eseguire la manutenzione da una persona qualificata seguendo le istruzioni del manuale di manutenzione.
	Per il funzionamento, attenersi alle istruzioni per l'uso.

Tab. 1

1.2 Avvertenze di sicurezza generali

⚠ Informazioni per il gruppo di destinatari

Le presenti istruzioni per l'uso si rivolgono ai gestori del condizionatore. Osservare le indicazioni riportate in tutti i manuali di istruzioni relativi all'impianto. La mancata osservanza delle indicazioni può causare lesioni alle persone e/o danni materiali fino ad arrivare al pericolo di morte.

- ▶ Prima dell'uso, leggere e conservare le istruzioni per l'uso di tutti i componenti dell'impianto.
- ▶ Rispettare le avvertenze e gli avvisi di sicurezza.

Utilizzo conforme alle indicazioni

L'unità interna è destinata all'installazione all'interno dell'edificio con collegamento a un'unità esterna e ad altri componenti di sistema, ad es. termoregolazioni.

L'unità esterna è destinata all'installazione all'esterno dell'edificio con collegamento a una o più unità interne e ad altri componenti di sistema, ad es. termoregolazioni.

L'apparecchio non è progettato per altri usi. L'uso improprio e gli eventuali danni risultanti non sono coperti dalla garanzia.

Per l'installazione in luoghi particolari (garage sotterranei, locali tecnici, balconi o qualsiasi area semi-aperta):

- ▶ Osservare dapprima i requisiti del luogo di installazione nella documentazione tecnica.

Pericoli generali derivanti dal refrigerante

- ▶ Questo apparecchio contiene al suo interno il refrigerante. Entrando a contatto con il fuoco, il gas refrigerante può dare origine a gas tossici.
- ▶ far eseguire, da un'azienda specializzata autorizzata, l'ispezione regolare e la manutenzione dell'impianto.
- ▶ Se si sospettano fuoriuscite di refrigerante, arieggiare bene il locale e informare l'azienda specializzata autorizzata.

Conversione e riparazioni

Modifiche improprie all'impianto di condizionamento possono causare danni alle persone e/o a cose.

- ▶ Fare eseguire i lavori solo a un'azienda specializzata autorizzata.
- ▶ Non apportare modifiche all'unità esterna, all'unità interna o ad altre parti dell'impianto di condizionamento.
- ▶ Prima di qualsiasi lavoro di manutenzione, scollegare l'impianto di condizionamento dall'alimentazione elettrica.

Informazioni per l'utilizzo dell'impianto

L'uso scorretto del condizionatore può essere dannoso per la salute.

- ▶ Evitare lunghe esposizioni dirette al flusso d'aria.
- ▶ Nel caso di neonati, bambini, anziani, persone allettate o disabili assicurarsi che la temperatura aria ambiente sia adatta per la loro permanenza nel locale.
- ▶ Per evitare il pericolo di lesioni, non introdurre mai oggetti nell'apparecchio.

L'uso errato dell'apparecchio può ridurre la potenza e causare danni all'apparecchio stesso e alle persone.

- ▶ Non bloccare le aperture di ingresso e di uscita dell'aria dell'apparecchio.
- ▶ Chiudere porte e finestre durante il funzionamento.
- ▶ Proteggere l'unità interna dalla penetrazione d'acqua.
- ▶ Controllare regolarmente il telaio di montaggio dell'unità esterna per verificare l'assenza di usura e il saldo fissaggio.
- ▶ Non esercitare pesi sull'unità esterna, ad es. con oggetti o persone.
- ▶ Contenere il più possibile la presenza di polvere, vapore e umidità nel luogo di posa dell'unità interna.
- ▶ Non utilizzare gas facilmente infiammabili in prossimità dell'apparecchio, ad es. bombolette spray.
- ▶ Se il condizionatore si comporta in modo anomalo (ad es. odore di bruciato, cavo conduttore difettoso), interrompere immediatamente il funzionamento e scollegare l'alimentazione elettrica.

Sicurezza degli apparecchi elettrici per l'uso domestico ed utilizzi simili

Per evitare pericoli derivanti da apparecchi elettrici, valgono le seguenti direttive secondo CEI EN 60335-1:

«Questo apparecchio può essere utilizzato da bambini a partire dagli 8 anni in su di età, e da persone con ridotte capacità fisiche, sensoriali o mentali o con esperienza e conoscenza inadeguate, solo se sono supervisionati o se sono stati istruiti sull'utilizzo sicuro dell'apparecchio e se hanno compreso i pericoli derivanti da esso. I bambini non devono giocare con l'apparecchio. La pulizia e la manutenzione non devono essere eseguite da bambini senza supervisione.»

«Se viene danneggiato il cavo di alimentazione alla rete, questo deve essere sostituito dal produttore, dal suo servizio di assistenza clienti o da una persona parimenti qualificata, al fine di evitare pericoli.»

1.3 Informazioni sulle presenti istruzioni

Le figure sono raggruppate nella sezione finale delle presenti istruzioni. Il testo contiene rimandi alle figure.

A seconda del modello, i prodotti possono differire dalle figure contenute nelle presenti istruzioni.

2 Descrizione del prodotto

2.1 Dichiarazione di conformità

Questo prodotto soddisfa, per struttura e funzionamento, le disposizioni europee e nazionali vigenti ed integrative.

Con la marcatura CE si dichiara la conformità del prodotto con tutte le disposizioni di legge UE da utilizzare, che prevede l'applicazione di questo marchio.

Il testo completo della dichiarazione di conformità è disponibile su Internet: www.bosch-clima.it.

2.2 Dichiarazione di conformità UE semplificata relativa agli impianti radio

Con la presente documentazione la scrivente dichiara che il prodotto Climate Class 6000i/8000i descritto in questo manuale è conforme alla tecnologia radio della direttiva 2014/53/UE.

Il testo completo della dichiarazione di conformità UE è disponibile su Internet: www.bosch-clima.it.

2.3 Dati tecnici del termoregolatore ambiente

Tensione di alimentazione elettrica	Batterie 2 AAA
Portata del segnale	7 m
Temperatura ambiente ammessa	-5 °C ... 50 °C

Tab. 2

2.4 Dati tecnici gateway IP

	Unità	Valore
U	V _{DC}	5
P _{max}	W	2,5
f (RF)	GHz	2,4 (802.11 b/g/n) (P = max + 20 dBm)
T _{amb}	°C	-20 ... 50
BUS	-	UART
Classe IP	-	IP40

Tab. 3

3 Utilizzo

3.1 Panoramica dell'unità interna

Legenda della fig. 1:

- [1] Aspirazione aria unità interna
- [2] Filtro dell'aria
- [3] Pannello protettivo superiore
- [4] Griglia flusso aria orizzontale
- [5] Tasto On/Off e finestra ricevitore
- [6] Sensore di movimento
- [7] Griglia flusso aria verticale
- [8] Uscita aria unità interna
- [9] Spia di funzionamento (verde)
- [10] Luci timer (arancione)
- [11] Luce WLAN (verde)
- [12] Luci Plasmacluster (blu)

3.2 Panoramica del termoregolatore ambiente

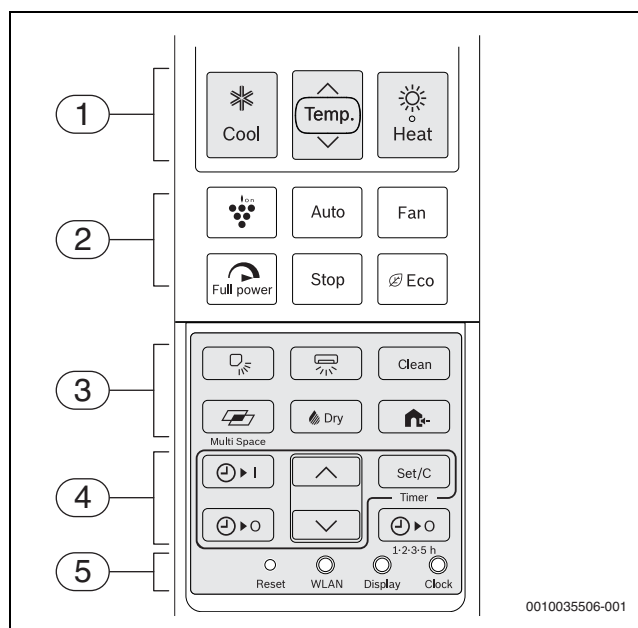

Pos.	Tasto	Funzione
1	Heat	Funzionamento in riscaldamento
	Temp.	Impostare la temperatura nominale.
	Cool	Funzionamento in raffreddamento
2	Plasmacluster	Funzionamento Plasmacluster
	Auto	Esercizio automatico
	Fan	Impostare la velocità del ventilatore.
	Full power	Funzionamento a piena potenza
	Arresto	Spegnere l'apparecchio.
	Eco	Funzionamento in attenuazione
3		Impostare il flusso d'aria verticale.
		Impostare il flusso d'aria orizzontale.
	Clean	Modalità pulizia automatica
		Modalità Multi-Space
	Dry	Funzionamento in deumidificazione
		Funzionamento silenzioso dell'unità esterna
4		Timer accensione
		Timer spegnimento
		Impostare l'ora del timer.
	Set/C	Attivare o annullare il timer.
		Timer per lo spegnimento dopo da 1 a 5 ore
5	Reset	Ripristinare le impostazioni del termoregolatore ambiente sulle impostazioni di fabbrica.
	WLAN	Per il collegamento con l'app Bosch HomeCom Easy
	Display	Modificare la luminosità delle luci.
	Clock	Impostare l'ora attuale.

Tab. 4 Tasti del termoregolatore ambiente



Se il termoregolatore ambiente non reagisce più a causa di una disfunzione, premere il tasto **Reset** con un ago o un bastoncino sottile.

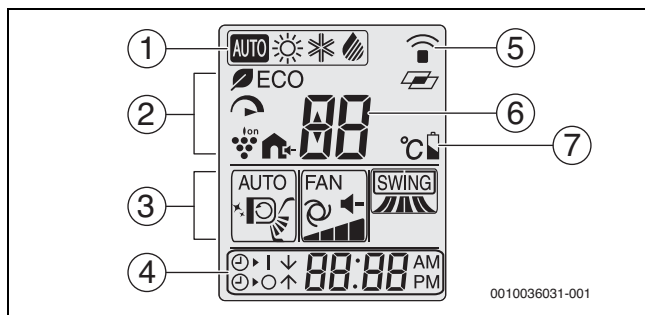

Pos.	Simbolo	Funzione
1	AUTO	Esercizio automatico attivo
	☀	Modo riscaldamento attivo
	✱	Modo raffrescamento attivo
	🌿	Funzionamento in deumidificazione attivo
2	🌿 ECO	Funzionamento in attenuazione attivo
	🔊	Funzionamento a piena potenza attivo
	🍷	Funzionamento Plasmacluster attivo
	🏠	Funzionamento silenzioso dell'unità esterna attivo
3	AUTO...	Flusso d'aria verticale attualmente impostato
	⌘	Simbolo per la modalità pulizia automatica
	FAN...	Flusso d'aria verticale attualmente impostato
4	SWING...	Flusso d'aria orizzontale attualmente impostato
	⌚	Timer accensione attivo
	⌚	Timer spegnimento attivo
5	-	Visualizzazione ora
	📶	Simbolo trasmissione
	📶	Simbolo per la modalità Multi-Space
6	-	Temperatura impostata
7	🔋	Stato della batteria

Tab. 5 Simboli nel display del termoregolatore ambiente

3.3 Comando tramite l'app

Attivare le funzioni più importanti dell'unità interna con l'app Bosch HomeCom Easy semplicemente tramite smartphone.

È comunque possibile continuare a utilizzare il termoregolatore ambiente dell'unità interna.

3.3.1 Requisiti tecnici

Sistema operativo	<ul style="list-style-type: none"> • Android • IOS
Router	Qualunque router disponibile in commercio con segnale 2.4 GHz
Standard WLAN	IEEE 802.11b/g/n

Tab. 6

3.3.2 Download dell'app

L'app può essere scaricata dall'Apple App Store per iOS e da Google Play Store per Android. Per beneficiare degli aggiornamenti delle funzioni e di sicurezza, assicurarsi di avere sempre sullo smartphone la versione più recente.

- ▶ Eseguire la scansione del codice QR (→ fig. 9).
- ▶ Scaricare l'app Bosch HomeCom Easy.

3.3.3 Connessione dell'app

Requisito:

- La potenza del segnale WLAN è sufficiente a instaurare una connessione a Internet. Se il segnale è troppo debole, utilizzare un ripetitore WLAN.
- ▶ Avviare l'app Bosch HomeCom Easy (→ fig. 10). Al primo utilizzo, l'app guida l'utente passo passo nel processo di connessione.

3.4 Installazione o sostituzione delle batterie

Utilizzare batterie 2 AAA (R03). Si sconsiglia l'uso di batterie ricaricabili.

La durata della batteria è di circa 1 anno in condizioni di utilizzo normale. Sostituire le batterie se nel termoregolatore ambiente è visualizzato 🔋.

- ▶ Rimuovere il coperchio del vano batterie (→ fig. 1).
- ▶ Introdurre le batterie, prestando attenzione alla corretta polarità. Se le batterie sono inserite correttamente, il display indica "AM 6:00".
- ▶ Applicare di nuovo il coperchio del vano batterie.

AVVISO

- ▶ Sostituire sempre insieme le batterie e utilizzare batterie dello stesso tipo.
- ▶ Togliere le batterie dal termoregolatore ambiente se l'apparecchio non viene utilizzato a lungo.

3.5 Impostazione dell'ora esatta

L'orologio prevede due modalità di funzionamento: 12 ore e 24 ore.

- ▶ Per impostare la modalità 12 ore, premere una volta il pulsante **Clock**.
- oppure-
- ▶ Per impostare la modalità 24 ore, premere due volte il pulsante **Clock**.
- ▶ Premere il pulsante **^** o **v** per selezionare l'ora esatta. Tenere premuto il pulsante per fare avanzare o arretrare l'ora rapidamente.
- ▶ Premere il pulsante **Set/C**. I due punti (:) sul display lampeggiano.



Non è possibile impostare l'ora esatta quanto il timer è inserito. Disinserire il timer per impostare l'ora esatta.

3.6 Utilizzo del termoregolatore ambiente

La portata del segnale è di 7 m. La presenza di ostacoli frapposti o l'uso di alcuni tipi di lampade fluorescenti nello stesso locale può interferire con la trasmissione del segnale.

- ▶ Puntare il termoregolatore ambiente verso la finestra di ricezione del segnale dell'apparecchio e premere il tasto desiderato. Alla ricezione del segnale, l'apparecchio emette un bip.





AVVISO

Alcune condizioni possono compromettere in modo permanente il regolare funzionamento del termoregolatore ambiente.

- ▶ Non esporre il termoregolatore ambiente alla luce solare diretta.
- ▶ Non lasciare il termoregolatore ambiente vicino a una fonte di riscaldamento.
- ▶ Proteggere il termoregolatore ambiente dall'umidità e dagli urti.

3.7 Impostazione del tipo di funzionamento principale

Accensione dell'apparecchio

- ▶ Premere il tasto  (funzionamento in raffreddamento), tasto  (funzionamento in riscaldamento), tasto **Auto** (esercizio automatico) o il tasto  **Trocknen** (modo deumidificazione). La spia di funzionamento verde  è accesa.
- ▶ Premere il tasto **Temp.** per impostare la temperatura desiderata.
 - Nell'esercizio automatico/raffreddamento/riscaldamento l'intervallo di temperatura è 16-30°C.
 - Nell'esercizio automatico l'apparecchio commuta automaticamente tra riscaldamento e raffreddamento per mantenere costante la temperatura desiderata.
 - Nel modo deumidificazione è possibile impostare una differenza di temperatura per la temperatura locale di fino a ± 2 °C.

Esempi per il modo deumidificazione:

  1°C in più
  2°C in meno

Tab. 7



In presenza di temperature esterne molto basse, la potenza termica dell'impianto di condizionamento potrebbe non bastare. Raccomandiamo di accendere anche altri generatori di calore.

Impostazione della velocità del ventilatore

- ▶ Premere il tasto **Fan** per impostare il numero giri ventilatore desiderato.

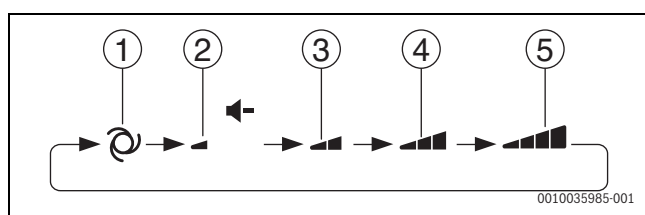

- [1] Auto
- [2] Silenzioso
- [3] Dolce
- [4] Basso
- [5] Alto



Nell'esercizio automatico o nel funzionamento in deumidificazione non è possibile impostare il numero di giri del ventilatore.

Spegnimento dell'apparecchio

- ▶ Premere il tasto **Stop**. La spia di funzionamento verde  si spegne.

3.8 Modalità operativa Eco

In questa modalità, il condizionatore funzionerà con consumo energetico minore del solito.



- ▶ Durante il funzionamento, premere il pulsante **Eco** per ridurre il consumo elettrico. Il termoregolatore ambiente visualizza  ECO quando è attiva la modalità operativa.

Per annullare la modalità operativa:

- ▶ premere nuovamente il pulsante **Eco**.

3.9 Funzionamento Plasmacluster

Gli ioni Plasmacluster emessi nella stanza sono efficaci contro i contaminanti aerotrasportati, come muffa, virus e allergeni.

- ▶ Durante il funzionamento, premere il pulsante . Il termoregolatore ambiente visualizza . La spia blu Plasmacluster sull'unità si accende.

Per annullare:



- ▶ Premere nuovamente il pulsante . La spia blu Plasmacluster sull'unità si spegne.

AVVISO

- ▶ L'uso del funzionamento plasmacluster sarà memorizzato e attivato alla successiva accensione del condizionatore.
- ▶ Per attivare il funzionamento plasmacluster soltanto in modo ventilatore, premere il pulsante del plasmacluster mentre l'unità non è in funzione. Il simbolo della modalità operativa sul termoregolatore ambiente scomparirà e la velocità del ventilatore non potrà essere impostata su auto.

3.10 Funzionamento a piena potenza

In questa modalità operativa il condizionatore funziona alla massima potenza per riscaldare o raffreddare rapidamente l'ambiente.

- ▶ Premere il tasto  durante il funzionamento. Nel termoregolatore ambiente è visualizzato  e la temperatura scompare.

Annullare il funzionamento a piena potenza:

- ▶ Premere di nuovo il tasto . L'apparecchio torna alle impostazioni iniziali.



Il funzionamento a piena potenza viene annullato automaticamente dopo un'ora.



La temperatura e il numero di giri del ventilatore non possono essere impostati nel funzionamento a piena potenza.

3.11 Altre funzioni

3.11.1 Impostazione del modo swing

AVVISO

Se le alette di convogliamento del flusso d'aria rimangono per lungo tempo nella posizione inferiore durante il funzionamento in raffrescamento o in deumidificazione, può verificarsi la fuoriuscita di condensa. Lo spostamento manuale delle alette di convogliamento del flusso d'aria può provocare disfunzioni.

- ▶ Per spostare le alette di convogliamento del flusso d'aria, utilizzare solo il termoregolatore ambiente.

Modo swing verticale

- ▶ Premere il tasto  per impostare la direzione desiderata del flusso d'aria.

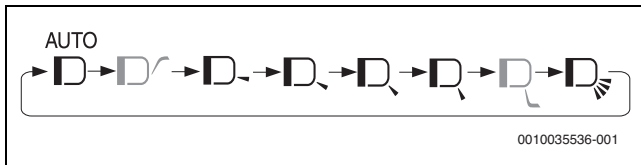

La possibilità di regolazione dell'adduzione aria comburente dipende dalla modalità operativa selezionata:

- Nel funzionamento in raffrescamento o in deumidificazione, l'adduzione aria comburente può essere diretta anche verso il soffitto.
- Nel modo riscaldamento invece, l'adduzione aria comburente può essere impostata verso il pavimento
- L'esercizio automatico non consente di impostare il flusso verso il soffitto o il pavimento.

L'impostazione **AUTO** ha il seguente comportamento:

- **Funzionamento in raffrescamento:** la direzione del flusso d'aria viene impostata angolata verso il basso e poi spostata in orizzontale o verso l'alto con un angolo per dirigere l'aria fredda verso il soffitto.
- **Modo riscaldamento:** la direzione del flusso in caso di bassa temperatura dell'aria di ripresa viene impostata inclinata verso l'alto e inclinata verso il basso in caso di aria di ripresa calda.
- **Funzionamento in deumidificazione:** la direzione del flusso d'aria viene inclinata verso l'alto.

Modo swing orizzontale

- ▶ Premere il tasto  per impostare la direzione desiderata del flusso d'aria.

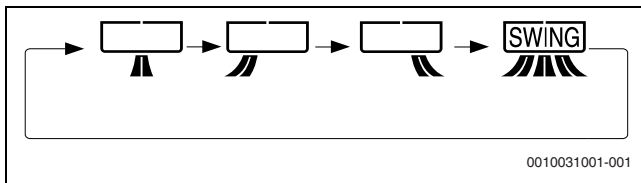



3.11.2 Funzionamento timer

Impostazione del timer 1-2-3-5 ore off

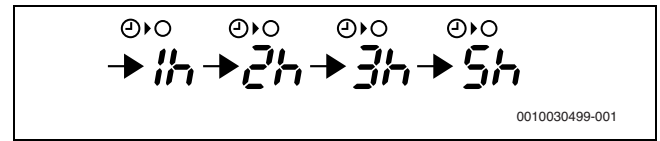

Se è attivo il timer 1-2-3-5 ore off, l'apparecchio si spegne automaticamente dopo il numero di ore impostato.

- ▶ Premere il tasto  Fan per impostare l'ora desiderata.



La luce del timer di colore arancione  dell'apparecchio è accesa. Il tempo rimanente viene visualizzato sul termoregolatore ambiente in incrementi di 1 ora.





Annullare il timer:

- ▶ Premere il tasto **Set/C** oppure il tasto .
- La luce del timer di colore arancione  dell'apparecchio si spegne. L'ora attuale viene visualizzata sul termoregolatore ambiente.



Il timer 1-2-3-5 ore off ha la precedenza sul timer on/off. Se viene impostato il timer 1-2-3-5 ore off mentre l'apparecchio non è in funzione, l'apparecchio inizia a funzionare e si ferma dopo l'intervallo di tempo impostato.

Impostare il timer spegnimento

- ▶ Premere il tasto .
- La luce per il timer spegnimento lampeggia.
- ▶ Premere i tasti  o  per impostare il tempo desiderato. (Il tempo può essere regolato in incrementi di 10 minuti verso l'alto o verso il basso).
- ▶ Premere il tasto **Set/C**.
- La luce del timer di colore arancione  dell'apparecchio è accesa.

Se è impostato il timer spegnimento, l'impostazione della temperatura viene regolata automaticamente, per evitare che la stanza divenga troppo calda o troppo fredda, ad es. durante il sonno (funzione sleep automatica).





In funzionamento in raffrescamento o in deumidificazione:

- un'ora dopo l'inizio del funzionamento del timer, la regolazione della temperatura aumenta di 1 °C sopra la temperatura impostata inizialmente.

Nel funzionamento in riscaldamento:

- un'ora dopo l'inizio del funzionamento del timer, la regolazione della temperatura scende di 3 °C sotto la temperatura impostata inizialmente.

Impostazione del timer di accensione

- ▶ Premere il tasto  I.
- La luce del timer accensione lampeggia.
- ▶ Premere i tasti  o  per impostare il tempo desiderato. (Il tempo può essere regolato in incrementi di 10 minuti verso l'alto o verso il basso).
- ▶ Premere il tasto **Set/C**.
- La luce del timer di colore arancione  dell'apparecchio è accesa.



L'apparecchio si accende prima dell'orario impostato. In questo modo è possibile raggiungere la temperatura desiderata per l'orario di accensione programmato (funzione risveglio).

Annullare tutti i timer

- ▶ Premere il tasto **Set/C**.
La luce del timer di colore arancione  dell'apparecchio si spegne.
L'ora attuale viene visualizzata sul termoregolatore ambiente.



Combinazione dei timer di accensione e spegnimento

I timer di accensione e spegnimento possono essere impostati contemporaneamente. Ogni programmazione oraria può essere programmata in modo tale da attivarsi prima dell'altra.

- ▶ Impostazione dei timer accensione e spegnimento.
Le impostazioni vengono combinate automaticamente.

Esempio:

- Ora attuale: 21:00
- Timer spegnimento a 11:00 la sera
- Timer accensione alle 7:00 di mattina

Una freccia ( o ) accanto alla visualizzazione del timer indica quale timer viene attivato per primo.



Non è possibile impostare i timer accensione e spegnimento per far funzionare l'apparecchio a temperature diverse o con impostazioni differenti.

3.11.3 Riduzione del rumore

Questa funzione riduce la rumorosità dell'unità esterna durante il funzionamento. È particolarmente utile per non disturbare i vicini nelle ore notturne.

- ▶ Premere il tasto  durante il funzionamento.

Per terminare la funzione:

- ▶ Premere di nuovo il tasto .





Durante la riduzione del rumore, alcune modalità operative potrebbero non essere in grado di raggiungere il pieno potenziale delle proprie prestazioni. Il livello di pressione sonora non viene ridotto se questo è già sufficientemente basso quando lo stato è stabile.



3.11.4 Funzionamento spazio multiplo



La modalità multi-spazio non può essere attivata durante la modalità automatica, il tasto è disabilitato

In un'abitazione adeguatamente isolata, premendo questo pulsante l'unità sarà in grado di raffrescare o riscaldare più stanze.

- ▶ Durante il modo raffrescamento o riscaldamento, premere il pulsante .
 - In modo riscaldamento, il termoregolatore ambiente visualizza .
 - In modo raffrescamento, il termoregolatore ambiente visualizza .

L'angolo della griglia cambia posizione per l'erogazione di aria a lunga distanza. Il termoregolatore ambiente visualizza  e .

Per annullare il funzionamento spazio multiplo:

- ▶ Premere nuovamente il pulsante .

Per emettere aria condizionata a lunga distanza, l'unità funzionerà con il ventilatore a velocità elevatissima. Dopo 15 minuti, l'unità passerà alla velocità del ventilatore alta.



Il pulsante **Fan** è disabilitato durante questa modalità operativa.



L'efficienza della funzione può differire in base alla disposizione della stanza, alla posizione di installazione dell'unità e al livello di isolamento dello spazio in questione.

3.11.5 Funzionamento pulizia automatica

Il funzionamento pulizia automatica ridurrà la proliferazione dei funghi della muffa con gli ioni plasmacluster e deumidificherà l'interno dell'unità. Utilizzare il funzionamento nei periodi di cambio di stagione.

- ▶ Premere il pulsante **Clean** mentre l'unità non è in funzione.
Il termoregolatore ambiente visualizza  per 1 minuto.
La spia blu Plasmacluster sull'unità si accende.
L'unità interromperà il funzionamento dopo 90 minuti.

Per annullare il funzionamento pulizia automatica:

- ▶ premere il pulsante **Stop**.
La spia blu Plasmacluster sull'unità si spegne.



Durante il funzionamento pulizia automatica, non è possibile impostare temperatura, velocità del ventilatore, direzione del flusso d'aria o timer.



L'operazione non consente di eliminare i funghi della muffa già cresciuti.

3.11.6 Sensore di movimento

- ▶ Durante l'esercizio automatico premere il tasto **eco**, in modo che il sensore di movimento sia attivo (→ fig. 1, [6]).
L'unità interna viene azionata in modo intelligente, a seconda della presenza/assenza di persone e della quantità di movimento nella stanza.

- **Funzione in caso di poca attività:** se il sensore non rileva movimenti nella stanza per 60 minuti, l'impianto di condizionamento riduce la potenza. Non appena viene nuovamente rilevato un movimento nella stanza, la potenza aumenta al valore normale.
- **Funzione con maggiore attività:** se il livello di attività rilevato aumenta, la temperatura impostata diminuisce. Nel funzionamento in raffrescamento aumenta inoltre la velocità del ventilatore. Se è impostato un modo swing verticale automatico, la direzione del flusso d'aria viene inclinata verso il basso.

Se il sensore di movimento non riesce erroneamente a rilevare una persona, ciò può essere dovuto ai seguenti motivi:

- non ci sono movimenti per un lungo periodo di tempo (ad es. una persona che dorme, un bambino piccolo o una persona che non può muoversi a causa di un infortunio o di una malattia).
- Solo una piccola area della pelle è esposta (ad es. una persona coperta con una trapunta, con abiti spessi e con la schiena verso il condizionatore).
- I movimenti sono coperti dai mobili.
- Bassa differenza di temperatura tra l'ambiente e il corpo della persona (temperatura ambiente superiore a 30 °C).

Se il sensore di movimento non riesce erroneamente a rilevare una o più persone, ciò può essere dovuto ai seguenti motivi:

- Piccoli animali come cani e gatti che corrono in giro.
- Nella stanza entra troppa aria calda o luce solare.
- Nella stanza si trova un oggetto con temperatura elevata, ad es. una caldaia murale.
- La temperatura locale varia spesso.

3.11.7 Variazione della luminosità delle spie

Quando le spie sull'unità risultano troppo luminose:

- ▶ durante il funzionamento, premere il pulsante **Display**.
La spia del Plasmacluster sull'unità si spegne.
Le altre spie diventano scure.

Per accendere le spie:

- ▶ premere nuovamente il pulsante **Display**.

3.11.8 Funzionamento ausiliario

Utilizzare questa modalità operativa se il termoregolatore ambiente non è disponibile.

Accensione:

- ▶ Premere il tasto **ON/OFF** (→ fig. 1, [5]).
La spia di funzionamento  si accende e l'apparecchio inizia a funzionare in esercizio automatico. Numero giri ventilatore e temperatura sono impostati sull'esercizio automatico.

Spegnimento:

- ▶ Premere nuovamente il tasto **ON/OFF**.
La spia di funzionamento  si spegne.

3.12 Altre osservazioni sul funzionamento

Intervallo temperatura di funzionamento

		Temperatura ambiente	Temperatura esterna
Raffrescamento	Valore limite superiore	+32 °C	+48 °C
	Valore limite inferiore	+21 °C	-10 °C
Riscaldamento	Valore limite superiore	+27 °C	+24 °C
	Valore limite inferiore	-	-15 °C

Tab. 8



Il dispositivo di sicurezza integrato può bloccare il funzionamento dell'apparecchio con temperature al di fuori dell'intervallo sopra indicato.



Se l'umidità dell'aria supera 80 % e l'apparecchio funziona continuamente in funzionamento in raffrescamento, sull'uscita dell'aria può formarsi della condensa. Per evitare che ciò si verifichi, aprire il più possibile le bocchette di ventilazione verticali (verticali rispetto al pavimento) e impostare un'elevata potenza del ventilatore.

Interruzione di corrente

Il condizionatore ha una funzione di memorizzazione che consente di mantenere le impostazioni in caso di interruzione di corrente.

Dopo il ripristino dell'elettricità, l'unità si riavvierà automaticamente con le stesse impostazioni che erano attive prima dell'interruzione di corrente, tranne le impostazioni del timer.

Sarà necessario ripristinare i timer eventualmente impostati prima di un'interruzione di corrente.

Funzione preriscaldamento

In modo riscaldamento, il ventilatore interno non può avviarsi per 2 - 5 minuti dopo l'accensione dell'unità, al fine di evitare che l'aria fredda venga soffiata fuori dall'unità.

Funzione di sbrinamento

Se nel funzionamento in riscaldamento si forma ghiaccio sullo scambiatore di calore dell'unità esterna, un automatismo di sbrinamento fornisce calore per ca. 5 - 10 minuti, per rimuovere il ghiaccio. Durante lo sbrinamento i ventilatori dell'unità interna ed esterna si arrestano e la spia di funzionamento verde  lampeggia lentamente.

Al termine dello sbrinamento l'apparecchio ritorna automaticamente al funzionamento in riscaldamento.

Efficienza di riscaldamento

La temperatura dell'aria esterna influisce notevolmente sull'efficienza termica. In caso di riduzione di quest'ultima a causa della temperatura esterna bassa, utilizzare un apparecchio di riscaldamento supplementare.

Intiepidire e riscaldare l'intera stanza richiede tempo a causa dell'impianto di ricircolo ad aria forzata.

4 Disfunzioni

4.1 Disfunzioni riscontrate

Le seguenti condizioni non indicano malfunzionamento dell'apparecchio.

Disfunzione riscontrata	Causa/Descrizione
L'unità non funziona	L'unità può interrompere il funzionamento fino a 3 minuti per proteggersi. L'unità non funzionerà in caso di accensione subito dopo lo spegnimento. L'unità non funzionerà subito dopo la variazione di una modalità operativa.
L'unità non eroga aria calda	L'unità è in preriscaldamento o sbrinamento.
Odori	È possibile eliminare dall'unità l'odore di tappeti e mobili penetrati al suo interno.
Scricchiolio	Il suono è generato dall'attrito dell'unità che si espande o si contrae per la variazione termica.
Leggero ronzio	È il suono dell'unità che genera gli ioni plasmacluster.
Fruscio	Un leggero fruscio è il rumore del gas refrigerante che fluisce all'interno dell'unità.
Appannamento sullo scarico dell'unità interna	In modo raffrescamento, è dovuto alla differenza tra temperatura locale e temperatura dell'aria di scarico.
Vapore acqueo	In modo riscaldamento, il vapore acqueo può fuoriuscire dall'unità esterna durante lo sbrinamento.
L'unità esterna non si arresta	Dopo l'operazione di arresto, i ventilatori dell'unità esterna continuano a ruotare per circa 1 minuto per raffreddare l'unità.
Odore emesso dallo scarico dell'aria plasmacluster	È l'odore dell'ozono prodotto dal generatore di ioni plasmacluster. La concentrazione di ozono è molto ridotta, per cui non presenta effetti nefasti sulla salute. L'ozono scaricato nell'aria si decompone rapidamente e la sua densità nella stanza non aumenterà.

Tab. 9

4.2 Disfunzioni senza visualizzazione



Errore	Rimedio
Se l'apparecchio non si avvia	Verificare se il fusibile è difettoso o se è scattato l'interruttore LS.
Se l'apparecchio non riscalda (o raffredda) la stanza in modo efficace	<ul style="list-style-type: none"> Controllare il filtro e pulirlo se sporco. Controllare l'unità esterna per assicurarsi che l'aspirazione e l'uscita dell'aria non siano bloccate. Controllare la corretta impostazione della temperatura. Assicurarsi che le porte e le finestre siano chiuse saldamente.

Errore	Rimedio
Se l'apparecchio non riceve segnali dal termoregolatore ambiente	<ul style="list-style-type: none"> Controllare se le batterie del termoregolatore ambiente sono vecchie e/o scariche. Provare a puntare il termoregolatore ambiente direttamente sulla finestra del ricevitore di segnale dell'apparecchio. Controllare se le batterie del termoregolatore ambiente sono inserite correttamente.
Impossibile instaurare la connessione con l'app.	<ul style="list-style-type: none"> Controllare l'intensità del segnale WLAN. Avvicinare il router all'unità interna o utilizzare un ripetitore WLAN. Controllare che i dati di login siano stati inseriti correttamente.



Tab. 10

4.3 Disfunzioni con indicazioni

Una disfunzione sull'apparecchio può essere segnalata attraverso il lampeggio sequenziale delle seguenti luci:

- Spia di funzionamento  (verde)
- Luci timer  (arancione)
- Luce WLAN  (verde)

Il numero di lampeggi indica il numero del codice disfunzione.

Ad esempio, in caso di disfunzione **23 - 4**, la spia di funzionamento  (verde) lampeggia 2 volte, poi la luce del timer  (arancione) lampeggia 3 volte e la luce WLAN  (verde) 4 volte.

Struttura del codice di errore

Il codice di errore è formato da un codice principale e da un codice aggiuntivo:

Codice principale	Trattino	Codice supplementare
23	-	4

Tab. 11 Codice disfunzione

Richiamare il codice di errore

- ▶ Premere **✓** sul tasto **Temp.** per più di 5 secondi, se l'unità interna e il termoregolatore ambiente sono spenti.
Sul termoregolatore ambiente è riportato 00 e il cicalino dell'apparecchio emette un segnale acustico.
- ▶ Premere **^** o **✓** sul tasto **Temp.** per modificare il numero gradualmente tra 00 e 31.
 - Il cicalino emette un lungo segnale acustico, se il codice di errore visualizzato appartiene a una disfunzione attiva (23 nell'esempio in alto).
 - Altrimenti emette un segnale acustico breve.
- ▶ Premere una volta il tasto **Fan**.
Il termoregolatore ambiente indica - 0.
- ▶ Premere **^** o **✓** sul tasto **Temp.** per modificare il numero gradualmente tra - 0 e - 7.
 - Il cicalino emette un lungo segnale acustico, se il codice aggiuntivo visualizzato appartiene a una disfunzione attiva (- 4 nell'esempio in alto).
 - Altrimenti emette un segnale acustico breve.

5 Manutenzione



ATTENZIONE

Pericolo di scossa elettrica o di parti mobili

- ▶ Prima di qualsiasi lavoro di manutenzione, interrompere l'alimentazione elettrica.
- ▶ Per i lavori di manutenzione non riportati in questo elenco, rivolgersi a un'azienda specializzata autorizzata.

5.1 Cambio di stagione

Per garantire il corretto funzionamento, eseguire quanto indicato prima e dopo il cambio di stagione:

- ▶ azionare l'unità in funzionamento pulizia automatica per asciugarla.
- ▶ L'unità interromperà il funzionamento dopo 90 minuti oppure quando si preme il pulsante **Stop** sul termoregolatore ambiente a fine ciclo e spegnerà l'interruttore.
- ▶ Ispezionare i filtri dell'aria e rimuoverli per pulirli.
- ▶ Reinstallare i filtri dell'aria e controllare eventuali ostruzioni sull'entrata e sullo scarico del flusso d'aria.

5.2 Pulizia dell'apparecchio e del termoregolatore ambiente

AVVISO

Danni all'apparecchio in caso di pulizia impropria!

- ▶ Non spruzzare o versare acqua direttamente sull'apparecchio.
- ▶ Non utilizzare acqua calda, polvere abrasiva o solventi aggressivi.
- ▶ Pulire l'unità interna e il termoregolatore ambiente con un panno morbido.
- ▶ Per la pulizia dell'unità esterna, rivolgersi esclusivamente a un'azienda specializzata autorizzata.

5.3 Pulizia del filtro dell'aria

Il filtro deve essere pulito ogni due settimane.

- ▶ Spegnerne l'apparecchio.
- ▶ Togliere il filtro dell'aria sollevando il filtro con le maniglie presenti (→ fig. 3).
- ▶ Rimuovere la polvere con un aspirapolvere.
- ▶ Lavare il filtro sporco con acqua calda e un detergente delicato.
- ▶ Asciugare il filtro all'ombra prima di reinstallarlo.
- ▶ Reinstallare il filtro inserendo i ganci del filtro nei fori dell'apparecchio (→ fig. 4).

5.4 Pulire l'unità agli ioni Plasmacluster (unità PCI)

La pulizia regolare consente un rilascio stabile di alte concentrazioni di ioni Plasmacluster. Pulire l'unità PCI (→ fig. 5), [1] ogni 6 mesi.

- ▶ Spegnerne l'interruttore di protezione.
- ▶ Aprire il deflettore aria.



Per la pulizia non è necessario togliere l'unità PCI negli apparecchi di tipo CLC6001i....

- ▶ Sulla parte superiore del blocco della PCI (→ fig. 6) premere [1] e girare verso il basso.
- ▶ Spostare l'unità PCI (→ fig. 7), [2] a destra, fino a far corrispondere i due segni [1]. Durante la procedura sostenere l'unità PCI per evitare che cada.
- ▶ Togliere l'unità PCI.

AVVISO

- ▶ Non toccare i morsetti per collegamento (→ fig. 8), [2] dell'unità PCI.
- ▶ Prestare attenzione alle deformazioni della superficie dell'elettrodo [1].
- ▶ Rimuovere la polvere depositata intorno all'elettrodo PCI [1] con la spazzola PCI [3] o il tampone (venduto separatamente).



ATTENZIONE

Sussiste il pericolo che i bambini possano inghiottire la spazzola.

- ▶ Tenere la spazzola fuori dalla portata dei bambini.
- ▶ Per il montaggio effettuare i passaggi sopra riportati nella sequenza inversa.



Per le macchie più ostinate usare il tampone con un po' d'acqua.

5.5 Sostituzione dell'unità a ioni plasmacluster (unità PCI)

Sostituire l'unità PCI se la spia blu del plasmacluster lampeggia 10 volte quando il condizionatore entra in funzione.

La spia blu plasmacluster lampeggerà per circa 1 minuto quando l'unità entra in funzione, per indicare che l'unità PCI interromperà l'erogazione degli ioni plasmacluster.

- ▶ Rivolgersi al rivenditore per acquistare un'unità PCI sostitutiva.

6 Protezione ambientale e smaltimento

La protezione dell'ambiente è un principio fondamentale per il gruppo Bosch.

La qualità dei prodotti, il risparmio e la tutela dell'ambiente sono per noi obiettivi di pari importanza. Ci atteniamo scrupolosamente alle leggi e alle norme per la protezione dell'ambiente.

Per proteggere l'ambiente impieghiamo la tecnologia e i materiali migliori tenendo conto degli aspetti economici.

Imballo

Per quanto riguarda l'imballo ci atteniamo ai sistemi di riciclaggio specifici dei rispettivi paesi, che garantiscono un ottimale riutilizzo.

Tutti i materiali impiegati per gli imballi rispettano l'ambiente e sono riutilizzabili.

Apparecchi obsoleti

Gli apparecchi dismessi contengono materiali che possono essere riciclati.

I componenti sono facilmente separabili. Le materie plastiche sono contrassegnate. In questo modo è possibile classificare i vari componenti e destinarli al riciclaggio o allo smaltimento.

Apparecchi elettronici ed elettrici di generazione precedente



Questo simbolo significa che il prodotto non può essere smaltito insieme agli altri rifiuti, ma deve essere conferito nelle aree ecologiche adibite alla raccolta, al trattamento, al riciclaggio e allo smaltimento dei rifiuti.

Il simbolo è valido nei Paesi in cui vigono norme sui rifiuti elettronici, ad es. la "Direttiva europea 2012/19/CE sui rifiuti di apparecchiature elettriche ed elettroniche". Tali norme definiscono nei singoli Paesi le condizioni generali per la restituzione e il riciclaggio di rifiuti di apparecchiature elettriche ed elettroniche.

Poiché gli apparecchi elettronici possono contenere sostanze pericolose, devono essere riciclati in modo responsabile per limitare il più possibile eventuali danni ambientali e pericoli per la salute umana. Il riciclaggio dei rifiuti di apparecchiature elettriche ed elettroniche contribuisce inoltre a preservare le risorse naturali.

Per maggiori informazioni sullo smaltimento ecologico dei rifiuti di apparecchiature elettriche ed elettroniche invitiamo a rivolgersi agli enti locali preposti, all'azienda di smaltimento rifiuti di competenza o al rivenditore presso il quale si è acquistato il prodotto.

Per ulteriori informazioni consultare:

www.weee.bosch-thermotechnology.com/

Batterie

Le batterie non possono essere smaltite nei rifiuti domestici. Le batterie usate devono essere smaltite nei centri di raccolta in loco.

Refrigerante R32



L'apparecchio contiene un gas serra fluorurato R32 (potenziale di riscaldamento globale 675¹⁾) con infiammabilità e tossicità ridotte (A2L o A2).

La quantità contenuta è indicata sulla targhetta identificativa dell'unità esterna.

I refrigeranti sono un pericolo per l'ambiente e devono essere raccolti e smaltiti separatamente.

7 Informativa sulla protezione dei dati

Per utilizzare questo prodotto per il controllo a distanza e come termoregolatore ambiente di un impianto di riscaldamento o di un sistema di ventilazione Bosch è necessario un collegamento a Internet. Dopo la connessione a Internet, questo prodotto instaura automaticamente un collegamento con un server Bosch. I dati di collegamento, tra cui in particolare l'indirizzo IP, vengono trasmessi automaticamente ed elaborati da Bosch Termotecnica. È possibile impostare le opzioni di elaborazione ripristinando le impostazioni di fabbrica di questo prodotto. Maggiori informazioni sull'elaborazione dei dati sono reperibili nella seguente informativa sulla privacy e in Internet.



Robert Bosch S.p.A., Società Unipersonale, Via M.A. Colonna 35, 20149 Milano, Italia, elabora

informazioni su prodotti e installazioni, dati tecnici e di collegamento, dati di comunicazione, dati di cronologia clienti e registrazione prodotti per fornire funzionalità prodotto (art. 6 (1) sottopar. 1 (b) GDPR), per

adempiere al proprio dovere di vigilanza unitamente a ragioni di sicurezza e tutela del prodotto (art. 6 (1) sottopar. 1 (f) GDPR), per salvaguardare i propri diritti in merito a garanzia e domande su registrazione di prodotti (art. 6 (1) sottopar. 1 (f) GDPR), nonché per analizzare la distribuzione dei prodotti e fornire informazioni personalizzate e offerte correlate al prodotto (art. 6 (1) sottopar. 1 (f) GDPR). Al fine di fornire servizi come vendita e marketing, gestione contratti e pagamenti, programmazione servizi hotline e data hosting possiamo commissionare e trasferire dati a fornitori di servizi esterni e/o aziende affiliate a Bosch. Talvolta, ma soltanto con adeguata garanzia di tutela, i dati personali potrebbero essere trasferiti a destinatari non ubicati nello Spazio Economico Europeo. Ulteriori informazioni sono disponibili su richiesta. Può rivolgersi al Titolare del trattamento dei dati presso Data Protection Officer, Information Security and Privacy (C/ISP), Robert Bosch GmbH, Postfach 30 02 20, 70442 Stoccarda, GERMANIA.

Ha il diritto di opporsi in qualsiasi momento al trattamento dei dati personali in base all'art. 6 (1) sottopar. 1 (f) GDPR in riferimento alla sua situazione in particolare o in caso di utilizzo a fini di direct marketing. Per esercitare tali diritti ci contatti tramite DPO@bosch.com. Segua il Codice QR-per ulteriori informazioni.

1) secondo l'appendice I del Regolamento (UE) n. 517/2014 del Parlamento e del Consiglio europeo del 16 aprile 2014).

Содржина

1	Објаснување на симболите и безбедносни напомени	97
1.1	Објаснување на симболите	97
1.2	Општи безбедносни напомени	97
1.3	Напомени за овој прирачник	99
2	Податоци за производот	99
2.1	Изјава за сообразност	99
2.2	Поедноставена изјава за сообразност за ЕУ за системи со радио-бранови	99
2.3	Технички податоци за далечинскиот управувач	99
2.4	Технички податоци за IP-Gateway	99
3	Ракување	99
3.1	Преглед на внатрешната единица	99
3.2	Преглед на далечинскиот управувач	99
3.3	Управување преку апликацијата	100
3.3.1	Технички предуслови	100
3.3.2	Преземање апликација	100
3.3.3	Поврзување апликација	100
3.4	Поставете ги батериите или заменете ги	100
3.5	Поставување на актуелното време	100
3.6	Употреба на далечинскиот управувач	100
3.7	Поставување на главниот режим на работа	101
3.8	Економично	101
3.9	Работа на плазма-кластер	101
3.10	Режим на целосна моќност	101
3.11	Други функции	102
3.11.1	Поставување на функција за дување во повеќе насоки	102
3.11.2	Режим на тајмер	102
3.11.3	Намалување на бучава	103
3.11.4	Работа за повеќе простории	103
3.11.5	Режим на самостојно чистење	103
3.11.6	Сензор за движења	103
3.11.7	Промена на осветленоста на сијаличките	104
3.11.8	Дополнителна работа	104
3.12	Дополнителни информации за работата	104
4	Дефекти	105
4.1	Лажни дефекти	105
4.2	Дефекти без приказ на код	105
4.3	Дефекти со приказ на код	105
5	Одржување	106
5.1	Промена на годишно време	106
5.2	Чистење на уредот и далечинскиот управувач	106
5.3	Чистење на филтерот за воздух	106
5.4	Чистење на единица за плазма-кластер јони (единица PCI)	106
5.5	Замена на единицата за плазма-кластер јони (единица PCI)	106
6	Заштита на животната средина и исфрлање во отпад	107
7	Напомени за заштита на податоците	107

1 Објаснување на симболите и безбедносни напомени
1.1 Објаснување на симболите
Предупредување

Во предупредувањата, сигналните зборови посочуваат кон типот и сериозноста на последиците ако не се следат мерките за избегнување на опасноста.

Дефинирани се следните сигнални зборови и може да се употребуваат во овој документ:

ОПАСНОСТ

ОПАСНОСТ означува дека ќе се случат тешки до смртни лични повреди.

ПРЕДУПРЕДУВАЊЕ

ПРЕДУПРЕДУВАЊЕ означува дека може да се случат тешки до смртни лични повреди.

ВНИМАНИЕ

ВНИМАТЕЛНО означува дека може да се случат лесни до средни лични повреди.



НАПОМЕНА

НАПОМЕНА значи дека може да се случат материјални штети.

Важни информации

Важните информации без опасности за лични или материјални штети се означени со прикажаниот симбол за информации.

«Plasmacluster» is a trademark of Sharp Corporation.

Симбол	Значење
	Предупредување за запаливи супстанции: разладното средство R32 во овој производ е во гасна состојба и има слаба запаливост и ниска токсичност (A2L или A2).
	Одржувањето треба да го спроведува квалификувано лице, кое ќе ги следи насоките во упатствата за одржување.
	Внимавајте при работата на насоките во упатствата за ракување.

Таб. 1

1.2 Општи безбедносни напомени

Напомени за целната група

Овие упатства за ракување се наменети за корисникот на клима уредот. Мора да се следат насоките во сите упатства релевантни за системот. Ако не се следат насоките, може да дојде до материјални штети и лични повреди, коишто може да бидат дури и смртоносни.

- ▶ Прочитајте ги и чувајте ги упатствата за ракување за сите составни делови на системот.
- ▶ Внимавајте на безбедносните напомени и предупредувањата.

⚠ Прописна употреба

Внатрешната единица е предвидена за инсталација во објект со поврзување со надворешната единица и дополнителните компоненти на системот, на пример, регулатори.

Надворешната единица е предвидена за инсталација надвор од објект со поврзување со една или повеќе внатрешни единици и дополнителните компоненти на системот, на пример, регулатори.

Секоја друга употреба се смета за непрописна. Непрописната употреба и штетите што резултираат од неа се исклучени од гаранцијата.

За инсталација на специјални локации (подземно паркиралиште, балкон или други полуотворени простори):

- ▶ Внимавајте на барањата за местото на инсталација наведени во техничката документација.

⚠ Општи опасности предизвикани од разладното средство

- ▶ Овој уред е наполнет со разладно средство. Гасот од разладното средство може да биде токсичен ако дојде во контакт со оган.
- ▶ Редовно проверувајте го и одржувајте го системот со помош на сертифициран специјалист.
- ▶ Ако се сомневате дека некаде протекува разладното средство од системот, темелно проветрете ја просторијата и известете сертифициран специјалист.

⚠ Модификации и поправки

Непрописните измени на системот за климатизација може да предизвика лични повреди и/или материјални штети.

- ▶ Работите треба да ги изведува само сертифициран специјалист.
- ▶ Не правете никакви измени на надворешната единица, внатрешната единица или на другите делови на системот за климатизација.
- ▶ Исклучете го системот за климатизација од струја пред секое одржување.

⚠ Напомени за ракувањето со системот

Погрешната употреба на системот за климатизација може да го наруши вашето здравје.

- ▶ Не задржувајте се предолго директно под воздухот што дува.

- ▶ Погрижете се собната температура да е соодветна за лицата што се наоѓаат во просторијата, како во случајот на бебиња, деца, постари лица, неподвижни или лица со пречки.
- ▶ Никогаш не ставајте предмети во уредот, така може да се повредите.

Погрешното ракување со уредот може да ја влоши неговата работа, или дури и тој да се оштети и да претрпите лични повреди.

- ▶ Не блокирајте ги отворите за влез и излез на воздухот на уредот.
- ▶ Затворајте ги вратите и прозорците од просторијата додека уредот работи.
- ▶ Заштитете ја внатрешната единица од навлегување на вода во неа.
- ▶ Редовно проверувајте ја монтажната рамка на надворешната единица за да видите дали е избена и дали е цврста.
- ▶ Не ставајте тешки работи врз надворешната единица, на пример, други предмети, и не качувајте се врз неа.
- ▶ Правта, испарувањата и влагата треба да бидат минимални во просторијата каде што е поставена внатрешната единица.
- ▶ Не користете лесно запаливи гасови во близина на уредот, на пример, спрејови.
- ▶ Ако има нешто што не е во ред со клима уредот (на пример, мирис на изгорено, дефектен кабел), тогаш веднаш исклучете го од струја.

⚠ Безбедност на електричните уреди за домашна употреба и слични намени

Со цел да се избегнат опасности, важат следниве спецификации во однос на EN 60335-1:

«Овој уред можат да го користат деца над 8-годишна возраст, како и лица со намалени физички, сетилни или ментални способности, или пак без искуство и знаење, земајќи предвид дека се под надзор или добиваат упатства како безбедно да го користат уредот и ги разбираат опасностите што произлегуваат од употребата. Децата не смеат да си играат со уредот. Чистењето и одржувањето не смеат да се изведуваат од страна на деца без да бидат под надзор.»

«Доколку се оштети кабелот за струја, истиот мора да го замени производителот или сервисна служба, или пак друго квалификувано лице со цел да се избегнат опасностите што произлегуваат од замената.»

1.3 Напомени за овој прирачник

Ќе пронајдете збир од илустрации на крајот од овој прирачник. Текстот содржи упатувања кон илустрациите.

Во зависност од моделот, вашиот производ може да се разликува од тој во илустрациите во овој прирачник.

2 Податоци за производот

2.1 Изјава за сообразност

Овој производ соодветствува на европските и националните законски побарувања во поглед на конструкцијата и работата.

CE Со CE-ознаката се упатува на тоа дека производот е сообразен во однос на сите применливи регулативи на ЕУ со кои се предвидува примената на ознаката.

Целосниот текст од изјавата за сообразност можете да ја пронајдете на интернет: www.bosch-climate.rs.

2.2 Поедноставена изјава за сообразност за ЕУ за системи со радио-бранови

Со ова Bosch Thermotechnik GmbH изјавува дека опишаниот производ во овие упатства Climate Class 6000i/8000i соодветствува на технологијата што користи радио-бранови согласно Директивата 2014/53/EU.

Целосниот текст од изјавата за сообразност за ЕУ можете да ја пронајдете на интернет: www.bosch-climate.rs.

2.3 Технички податоци за далечинскиот управувач

Напојување	2 AAA Батерии
Опсег на сигналот	7 m
Дозволена амбиентална температура	-5 °C ... 50 °C

Таб. 2

2.4 Технички податоци за IP-Gateway



	Единица	Вредност
U	V _{DC}	5
P _{max}	W	2,5
f (RF)	GHz	2,4 (802.11 b/g/n) (P = max. + 20 dBm)
T _{amb}	°C	-20 ... 50
BUS	-	UART
IP-класа	-	IP40

Таб. 3

3 Ракување

3.1 Преглед на внатрешната единица

Легенда за слика 1:

- [1] Вшмукување на воздух на внатрешната единица
- [2] Филтер за воздух
- [3] Горен капак
- [4] Хоризонтална решетка за струење на воздухот
- [5] Копче ON/OFF и прозорец на примател
- [6] Сензор за движења
- [7] Вертикална решетка за струење на воздухот
- [8] Излез на воздух на внатрешна единица
- [9] Работна сијаличка  (зелена)
- [10] Сијаличка за тајмер  (портокалова)
- [11] Сијаличка за WLAN  (зелена)
- [12] Сијаличка за плазма-кластер (сина)

3.2 Преглед на далечинскиот управувач

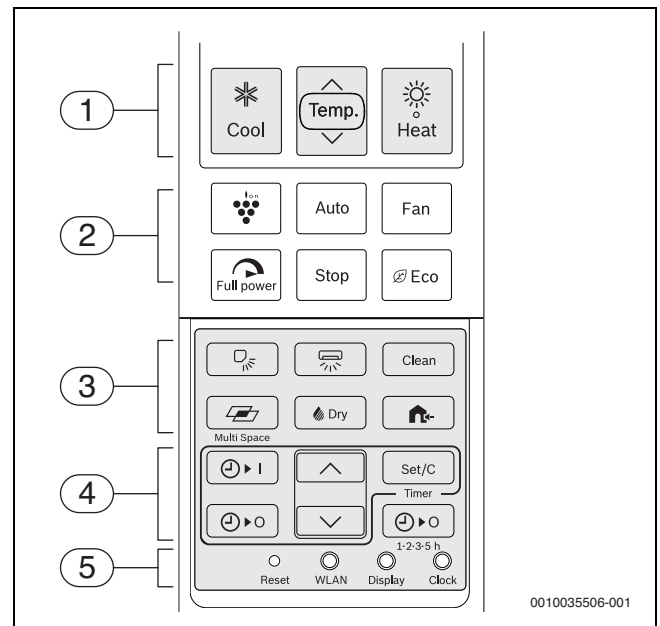

Поз.	Копче	Функција
1	 Heat	Греење
	Temp.	Поставување зададена температура.
	 Cool	Ладење
2		Работа на плазма-кластер
	Автоматски	Автоматска работа
	Fan	Поставување брзина на вентилатор.
	 Full power	Работа со целосна моќност
	Stop	Исклучете го уредот.
	 Eco	Економично
3		Поставување вертикално дување на воздух.
		Поставување хоризонтално дување на воздух.
	Clean	Режим на самостојно чистење
		Режим за повеќе простории
	 Dry	Одвлажнување
		Тивка работа на надворешната единица
4	 I	Тајмер за вклучување
	 O	Тајмер за исклучување
	 ^ v	Поставување време на тајмерот.
	Set/C	Активирање или откажување на тајмерот.
	 1-2-3-5 h	Тајмер за исклучување по 1 до 5 часа
5	Reset	Поставување на далечинскиот управувач на фабрички поставки.
	WLAN	За поврзување со апликацијата Bosch HomeCom Easy
	Display	Промена на осветленоста на сијаличките.
	Clock	Поставување актуелно време.

Таб. 4 Копчиња за далечинско управување



Ако далечинскиот управувач повеќе не реагира поради дефект, треба да го притиснете копчето **Reset** со помош на игла или жица.

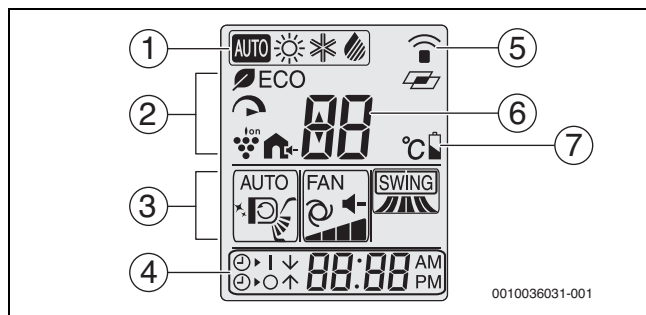

Поз.	Симбол	Функција
1	AUTO	Активна е автоматска работа
		Активно е греење
		Активно е ладење
		Активно е одвлажнување
2	ECO	Активна е економична работа
		Активна е работа со целосна моќност
		Активна е работа на плазма-кластер
3	AUTO...	Актуелно поставено вертикално дување на воздухот
		Симбол за самостојно чистење
	FAN...	Актуелно поставено вертикално дување на воздухот
4	SWING...	Актуелно поставено хоризонтално дување на воздухот
		Активен е тајмер за вклучување
		Активен е тајмер за исклучување
5		Симбол за трансмисија
		Симбол за режим за повеќе простории
6		Поставена температура
7		Статус на батеријата

Таб. 5 Симболи на дисплејот на далечинскиот управувач

3.3 Управување преку апликацијата

Управувајте наједноставно со најважните функции на вашата внатрешна единица преку апликацијата Bosch HomeCom Easy на вашиот pameten телефон.

И понатаму можете да го користите далечинскиот управувач на внатрешната единица.

3.3.1 Технички предуслови

Оперативен систем	<ul style="list-style-type: none"> • Android • IOS
Рутер	Комерцијално достапен рутер со сигнал од 2,4 GHz
Стандард за WLAN	IEEE 802.11b/g/n

Таб. 6

3.3.2 Преземање апликација

Апликацијата можете да ја преземете од App Store на Apple за iOS и од Play Store на Google за Android. Секогаш бидете сигурни дека ја имате најновата верзија инсталирана на вашиот pameten телефон за да ги искористите функции и безбедносните надградби.

- ▶ Скенирање QR-код (→ Слика 9).
- ▶ Преземете ја апликацијата Bosch HomeCom Easy.

3.3.3 Поврзување апликација

Предуслов:

- Јачината на сигналот на WLAN е доволна за поврзување со интернетот. При прслаб сигнал, употребете репетитор за WLAN.
- ▶ Стартувајте ја апликацијата Bosch HomeCom Easy (→ слика 10). При првата употреба, апликацијата ве води чекор по чекор низ процесот на поврзување.

3.4 Поставете ги батериите или заменете ги

Употребете батерии со големина 2 AAA (R03). Не се препорачува употреба на батерии што може да се полнат.

При нормална употреба, батериите траат околу 1 година. Заменете ги батериите кога на далечинскиот управувач ќе се прикаже .

- ▶ Отстранете го капачето за преградата за батерии (→ Слика 1).
- ▶ Поставете батерии и внимавајте на точниот поларитет. Ако батериите се поставени правилно, тие ќе покажуваат "AM 6:00".
- ▶ Повторно вратете го капачето за преградата за батериите.

НАПОМЕНА



- ▶ При замена, заменете ги двете батериите одеднаш и употребете ист тип батерии.
- ▶ Ако не сте во план да го користите уредот подолг период, тогаш извадете ги батериите од далечинскиот управувач.

3.5 Поставување на актуелното време

Можете да направите времето да се прикажува на два начина: 12-часовно или 24-часовно.

- ▶ За да изберете да се прикажува 12-часовно време, притиснете го копчето **Clock** еднаш.

-или-

- ▶ За да изберете да се прикажува 24-часовно време, притиснете го копчето **Clock** двапати.
- ▶ Притискајте на копчето  или  за да се постави актуелното време. Држете го копчето притиснато за брзо да го поставите времето напред или назад.
- ▶ Притиснете го копчето **Set/C**.
Двете точки (:) на приказот трепкаат.



Актуелното време не може да се постави при активиран тајмер. За да го поставите времето, мора да го откажете тајмерот.

3.6 Употреба на далечинскиот управувач

Олсегот на сигналот изнесува 7 m. Предметите што го попречуваат патот на сигналот или флуоресцентните светла што можеби се употребуваат во просторијата може да имаат влијание врз преносот на сигналот.

- ▶ Насочете го далечинскиот управувач кон сензорот за сигнал на уредот и притиснете го посакуваното копче.
Уредот ќе испушти звук кога сигналот е примен.

НАПОМЕНА

Беспрекорната функција на далечинскиот управувач може трајно да се влоши.

- ▶ Не поставувајте го далечинскиот управувач под директна сончева светлина.
- ▶ Не оставајте го далечинскиот управувач во близина на грејно тело.
- ▶ Заштитете го далечинскиот управувач од влага и удари.

3.7 Поставување на главниот режим на работа

Вклучување на уредот

- ▶ Притиснете го копчето * (ладење), копчето ☀ (греење), копчето **Auto** (автоматска работа) или копчето **суво** (одвлажнување). Засветува зелената сијаличка .
- ▶ Притиснете го копчето **Темп.** за да ја поставите посакуваната температура.
 - Во режимот за ладење/греење/автоматска работа, опсегот на температурата е 16-30°C.
 - При автоматска работа, уредот автоматски преминува од ладење кон греење и обратно за да ја оддржи посакуваната температура.
 - Во режимот на одвлажнување, може да се постави температурна разлика во однос на собната температура од ±2°C.

Примери за одвлажнување:

 	1°C повисоко
 	2°C пониско

Таб. 7



Кога надворешната температура е многу ниска, резултатите од работата на системот за климатизација може да не бидат задоволителни. Во такви случаи, препорачуваме да поставите дополнително грејно тело.

Поставување степен на вентилаторот

- ▶ Притиснете го копчето **Fan** за да го поставите посакуваниот број на вртежи на вентилаторот.

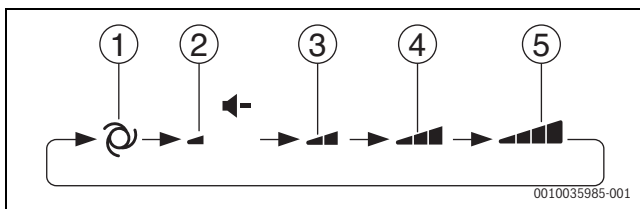

- [1] Автоматски
- [2] Тивко
- [3] Умерено
- [4] Јако
- [5] Најјако



Не можете да го одредувате степенот на вентилаторот кога уредот е во режим на автоматска работа или одвлажнување.

Исклучување на уредот

- ▶ Притиснете го копчето **Stop**. Се гаси зелената сијаличка .

3.8 Економично

Во овој режим, клима уредот работи со пониска потрошувачка од обично.



- ▶ За време на режимот, притиснете го копчето **Есо** за да ја намалите потрошувачката. Далечинскиот управувач покажува  кога е активен овој режим на работа.

За да го откажете режимот на работа:

- ▶ Повторно притиснете го копчето **Есо**.

3.9 Работа на плазма-кластер

Испуштените плазма-кластер јони во просторијата дејствуваат ефикасно против штетните супстанции, како мувла, вируси и алергии.

- ▶ Притиснете го копчето  за време на работата. Далечинскиот управувач ќе прикаже . Засветува сината сијаличка за плазма-кластер на уредот.

За да откажете:



- ▶ Повторно притиснете го копчето . Се гаси сината сијаличка за плазма-кластер на уредот.

НАПОМЕНА

- ▶ Употребата на режимот на плазма-кластер се зачувува и се активира при следното вклучување на клима уредот.
- ▶ За да го вклучите режимот на плазма-кластер само во режим на вентилатор, притиснете го копчето за плазма-кластер додека уредот на работи. Исчезнува симболот за режим на работа горе лево на далечинскиот управувач и бројот на вртежи на вентилаторот не може да се постави во автоматска работа.

3.10 Режим на целосна моќност

Во овој режим, клима уредот работи со максимална моќност за просторијата да може брзо да се загрее или излади.

- ▶ Притиснете го копчето  за време на работата. Далечинскиот управувач ќе прикаже  и температурата не се прикажува.

Откажување на режимот на целосна моќност:

- ▶ Повторно притиснете го копчето . Уредот се враќа на своите првични поставки.



Режимот на целосна моќност ќе биде прекинат автоматски по еден час.



Температурата или бројот на вртежи на вентилаторот не може да се постави во режим на целосна моќност.

3.11 Други функции

3.11.1 Поставување на функција за дување во повеќе насоки

НАПОМЕНА

Кога перките за насочување на воздухот се задржуваат во најдолната позиција подолг временски период за време на ладењето или одvlaжнувањето, може да се појави кондензација. Рачното приспособување на перките за насочување на воздухот може да предизвика дефект.

- ▶ Употребувајте го само далечинскиот управувач за да ги приспособите перките за насочување на воздухот.

Вертикално движење на перките

- ▶ Притиснете го копчето  за да ја поставите посакуваната насока на дување на воздухот.

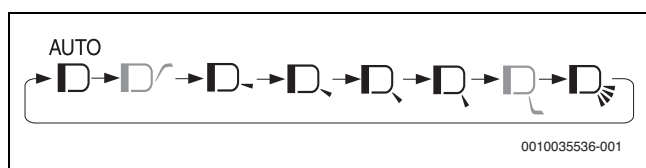

Можноста за поставување на протокот на воздух зависи од избраниот режим на работа:

- Во режим на ладење или одvlaжнување, протокот на воздухот може дополнително да се насочи кон таванот.
- За споредба, во режим на греење протокот на воздухот може да се насочи кон подот
- Во автоматска работа, не може да се постави струењето да биде насочено кон таванот или подот.

Поставката **AUTO** го има следниот ефект:

- **Ладење:** протокот на воздухот е поставен дијагонално надолу и потоа се поместува хоризонтално или дијагонално нагоре за да се насочи ладниот воздух кон таванот.
- **Греење:** протокот на воздухот е поставен дијагонално нагоре кога температурата на издувниот воздух е ниска и потоа се поместува дијагонално надолу кога издувниот воздух е топол.
- **Одvlaжнување:** насоката на проток на воздухот е поставена дијагонално кон нагоре.

Хоризонтално движење на перките

- ▶ Притиснете го копчето  за да ја поставите посакуваната насока на дување на воздухот.

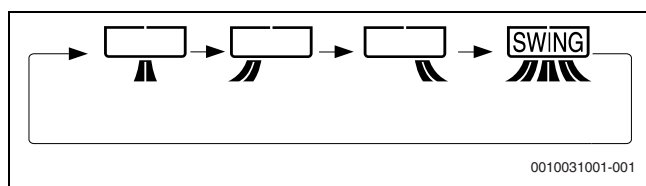



3.11.2 Режим на тајмер

Поставување тајмер за исклучување по 1-2-3-5 часа

Ако е активиран тајмерот за исклучување по 1-2-3-5 часа, уредот се исклучува автоматски по поставениот број на часови.

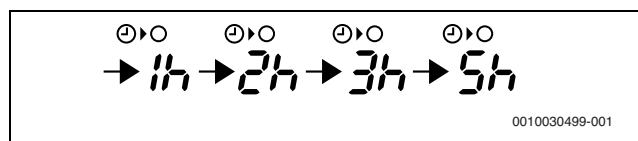

- ▶ Притиснете го копчето  Fan за да го поставите посакуваното време.



Засветува портокаловата сијаличка за тајмер  на уредот.

Преостанатото време се прикажува на далечинскиот управувач во чекори од по 1 час.





Откажување на тајмерот:

- ▶ Притиснете го копчето **Set/C** или . Се гаси портокаловата сијаличка за тајмер  на уредот. На далечинскиот управувач е прикажано времето.



Тајмерот за исклучување по 1-2-3-5 часа има предност во однос на тајмерот за вклучување/исклучување. Ако го поставите тајмерот за исклучување по 1-2-3-5 часа додека уредот не работи, уредот ќе започне да работи и ќе запре според одреденото време.

Поставување тајмер за исклучување

- ▶ Притиснете на копчето . Трепка индикаторот за тајмерот за исклучување.
- ▶ Притиснете го копчето  или  за да го поставите посакуваното време. (Времето може да се поставува во чекори од по 10 минути.)
- ▶ Притиснете го копчето **Set/C**. Засветува портокаловата сијаличка за тајмер  на уредот.

Кога е поставен тајмерот за исклучување, поставката за температура автоматски се приспособува за да се спречи просторијата да се затопли или излади прекумерно, на пример, додека спиете (автоматска функција за спиење).





При ладење или одvlaжнување:

- Еден час по почетокот на режимот на тајмер, температурата се покачува за 1 °C над оригинално поставената температура.

При греење:

- Еден час по почетокот на режимот на тајмер, температурата паѓа за 3 °C под оригинално поставената температура.

Поставување на тајмерот за вклучување

- ▶ Притиснете на копчето  I. Трепка индикаторот за тајмерот за вклучување.
- ▶ Притиснете го копчето  или  за да го поставите посакуваното време. (Времето може да се поставува во чекори од по 10 минути.)
- ▶ Притиснете го копчето **Set/C**. Засветува портокаловата сијаличка за тајмер  на уредот.



Уредот се вклучува пред поставеното време. Така, просторијата може да ја достигне посакуваната температура во програмираното време на вклучување (функција на будење).

Откажување на сите тајмери

- ▶ Притиснете го копчето **Set/C**. Се гаси портокаловата сијаличка за тајмер  на уредот. На далечинскиот управувач е прикажано времето.

Комбинација на тајмер за вклучување и исклучување

Тајмерот за вклучување и исклучување може да се постави истовремено. Секој тајмер може да се испрограмира да се активира пред другиот.

- ▶ Поставете го тајмерот за вклучување и исклучување на уредот. Поставките автоматски се комбинираат.

Пример:

- Актуелно време: 21:00
- Тајмер за исклучување во 11:00 навечер
- Тајмер за вклучување во 7:00 наутро

Стрелката (↑ или ↓) веднаш до индикаторот за тајмер покажува кое време ќе биде активирано прво.



Не може да се испрограмира тајмерот за вклучување и исклучување за уредот да работи со различни температури или други поставки.

3.11.3 Намалување на бучава

Оваа функција ја намалува бучавата на надворешната единица за време на работата. Особено е корисна кога треба да ги земете предвид соседите вечерно време.

- ▶ Притиснете го копчето  за време на работата.

Запирање на функцијата:

- ▶ Повторно притиснете го копчето .







За време на намалувањето на бучавата, одредени режими на работа може да не го достигнат нивниот целосен потенцијал на моќност. Нивото на бучава не се намалува ако е веќе доволно ниско кога состојбата е стабилна.

3.11.4 Работа за повеќе простории



Работата за повеќе простории не може да се активира во автоматска работа. Копчето е деактивирано.

Со притискањето на ова копче, клима уредот може да се користи за ладење или затоплување на повеќе простории во дом со добра изолација.

- ▶ Притиснете го копчето  за време на ладење или греење.
 - При греење, далечинскиот управувач покажува .
 - При ладење, далечинскиот управувач покажува .
- Аголот на решетката за струење на воздухот се менува во позиција за дување на долго растојание. Далечинскиот управувач покажува  и .

Откажување на работата за повеќе простории:

- ▶ Повторно притиснете го копчето .

Уредот работи со поголем број на вртежи на вентилаторот за да може да го издува климатизираниот воздух подалеку. По 15 минути, уредот го намалува малку бројот на вртежи на вентилаторот.



Копчето **Fan** се деактивира во овој режим на работа.



Ефективноста на оваа функција може да варира во зависност од распоредот на просторите, позицијата на инсталација на уредот и изолацијата на просторијата во прашање.

3.11.5 Режим на самостојно чистење

Со режимот на самостојно чистење се намалува растот на мувлата со помош на плазма-кластер јони и се суши внатрешноста на уредот. Оваа функција се препорачува кога се менуваат годишните времиња.

- ▶ Притиснете го копчето **Clean** ако уредот не работи. Далечинскиот управувач покажува  во период од една минута. Засветува сината сијаличка за плазма-кластер на уредот. Уредот се исклучува по 90 минути.

Откажување на режимот на самостојно чистење:

- ▶ Притиснете го копчето **Stop**. Се гаси сината сијаличка за плазма-кластер на уредот.



Во режимот на самостојно чистење не може да се поставуваат температурата, бројот на вртежи на вентилаторот, насоката на дување на воздухот или тајмерот.



Ако веќе се има создадено мувла, имајте предвид дека нема да може да ја отстраните со овој процес.

3.11.6 Сензор за движења

- ▶ Притиснете го копчето **Eco** за време на автоматската работа за да се активира сензорот за движење (→ слика 1, [6]). Внатрешната единица се управува интелигентно зависно од присуството / отсуството на луѓе и движење во просторијата.

- **Функција при помала активност:** ако сензорот не забележи движење во период од 60 минути во просторијата, тогаш ќе се намали моќноста на клима уредот. Штом повторно забележи движење во просторијата, моќноста се враќа на нормална вредност.
- **Функција при зголемена активност:** ако се забележи зголемена активност низ просторијата, тогаш поставената температура се намалува. Исто така, брзината на вентилаторот се зголемува во режим на ладење. Ако се постави автоматско вертикално нишање, тогаш насоката на дување на воздухот ќе биде поставена дијагонално надолу.

Ако сензорот за движење не успее точно да забележи движење на луѓе, причината за тоа може да е една од следниве:

- Нема движење подолг временски период (на пример, луѓето спијат, во просторијата има само мало бебе или неподвижно лице).
- Само мал дел од кожата е изложен (на пример, лицето во просторијата е покриено со ќебе, носи дебела облека или е свртено со грб кон клима уредот).
- Не може да се откријат движења поради мебелот.
- Постои ниска разлика помеѓу температурата на просторијата и телото (температура на просторијата над 30 °C.)

Ако сензорот за движење не успее точно да забележи движење на едно или повеќе лица, причината за тоа може да е една од следниве:

- Се движат мали животни, како куче или маче.
- Во просторијата навлегува премногу сончева светлина или топол воздух.
- Во просторијата има објект со висока температура, на пример, греалка.
- Температурата во просторијата се менува премногу во краток период.

3.11.7 Промена на осветленоста на сијаличките

Кога сијаличките на уредот се премногу светли:

- ▶ Притиснете го копчето **Display** за време на работата.
Се гаси сијаличката за плазма-кластер на уредот.
Другите сијалички се затемнети.

Активирање на сијаличките:

- ▶ Повторно притиснете го копчето **Display**.

3.11.8 Дополнителна работа

Користете го овој режим на работа ако не можете да го користите далечинскиот управувач.

Вклучување:

- ▶ Притиснете го копчето **ON/OFF** (→ слика 1, [5]).
Засветува работната сијаличка  и уредот започнува во автоматска работа. Бројот на вртежи на вентилаторот и температурата се поставени на автоматски.

Исклучување:

- ▶ Повторно притиснете го копчето **ON/OFF**.
Се гаси работната сијаличка .

3.12 Дополнителни информации за работата

Опсег на работна температура

		Собна температура	Надворешна температура
Ладење	Горна гранична вредност	+32 °C	+48 °C
	Долна гранична вредност	+21 °C	-10 °C
Греење	Горна гранична вредност	+27 °C	+24 °C
	Долна гранична вредност	-	-15 °C

Таб. 8



Вградениот заштитен уред може да ја блокира работата на уредот при температури надвор од гореспоменатиот опсег.



Ако влажноста на воздухот е повисока од 80 % и уредот постојано работи со режим на ладење, може да се формира кондензација кај издувот. За да се избегне тоа, отворете ги вертикалните прегради за вентилација што е можно повеќе (вертикално во однос на подот) и поставете го вентилаторот да дува со висока моќност.

При снемивање струја

Овој клима уред има мемориска функција за да ги запамти поставките во случај на снемивање струја.

Откако ќе се врати струјата, уредот автоматски започнува да работи со истите поставки како и пред снемивањето струја, со исклучок на поставките за тајмер.

Ако сте поставиле тајмер пред да снеса струја, ќе треба повторно да го поставите.

Функција на предгревање

Во режимот на греење, вентилаторот на внатрешната единица не започнува додека не поминат 2 до 5 минути по вклучувањето на уредот за да спречи издувување ладен воздух од уредот.

Функција за одмрзнување

Ако се создаде мраз на грејачот на надворешната единица за време на греењето, автоматскиот систем за одмрзнување испушта топлина приближно 5 до 10 минути за да се отстрани мразот. За време на одмрзнувањето, вентилаторите на внатрешната и надворешната единица запираат и бавно трепка зелената сијаличка за работа .

Откако ќе заврши одмрзнувањето, уредот автоматски се враќа на режим на греење.

Ефикасност на греење

Надворешната температура има огромно влијание врз ефикасноста на греењето. Ако ефикасноста на греењето е намалена поради надворешната температура, употребете дополнително греење.

Поради присилна циркулација на воздухот, потребно е одредено време за да се загрее целосната просторија.

4 Дефекти

4.1 Лажни дефекти

Следните состојби не претставуваат проблеми со уредот.

Лажен дефект	Причина/опис
Уредот не работи	Уредот може да запре со работа во период од 3 минути заради сопствена заштита. Уредот не започнува веднаш да работи ако бил вклучен веднаш по исклучувањето. Уредот не започнува веднаш да работи по промена на режимот на работа.
Уредот не издувува топол воздух	Уредот поминува низ процес на предгревање или одмрзнување.
Миризби	Миризиите од тепихот или мебелот навлегле во уредот и тој потоа ги издувува.
Крцкање	Таквите звуци се предизвикани од триењето на уредот поради собирање или ширење под влијание на температурните промени.
Низок шум	Овој звук настанува кога уредот генерира плазма-кластер јони.
Бучава	Се работи за бучава што ја создаваат гасовите на разладното средство додека струјат низ внатрешната и надворешната единица.
Магла кај излезот на воздух на внатрешната единица	Во режим на ладење, тоа е предизвикано од разликата помеѓу температурата на просторијата и температурата на воздухот.
Чад од пареа	Во режимот на греење, може да се испушти испарување од надворешната единица за време на одмрзнувањето.
Надворешната единица не запира	По исклучувањето, вентилаторот на надворешната единица работи уште 1 минута за уредот да се излади.
Излегува миризба од издувот за плазма-кластер	Тоа е поради миризбата на озонот што се произведува од генераторот на плазма-кластер јони. Концентрацијата на озон е многу ниска и нема негативно влијание по вашето здравје. Озонот што се испушта во воздухот брзо се разложува и неговата густина во просторијата не се зголемува.

Таб. 9

4.2 Дефекти без приказ на код



Грешка	Решение
Кога уредот не се вклучува	Проверете дали осигурувачот е дефектен, односно дали се активирало заштитното коло.
Ако уредот не ја загрева (или лади) просторијата доволно	<ul style="list-style-type: none"> Проверете го филтерот дали е извалкан и исчистете го. Проверете ја надворешната единица за да се осигурите дека не е блокиран влезот или излезот на воздухот. Проверете дали е поставена правилната температура. Погрижете се вратите и прозорците да се добро затворени.

Грешка	Решение
Ако уредот не добива сигнал од далечинскиот управувач	<ul style="list-style-type: none"> Проверете дали батериите на далечинскиот управувач се стари и/или слаби. Обидете се да го насочите далечинскиот управувач директно кон приемникот на сигнал на уредот. Проверете дали батериите се правилно поставени во далечинскиот управувач.
Не може да се воспостави врска со апликацијата.	<ul style="list-style-type: none"> Проверете ја јачината на сигналот WLAN. Ако треба, приближете го рутерот до внатрешната единица или употребете репетитор за WLAN. Проверете дали точно се внесени податоците за најава.



Таб. 10

4.3 Дефекти со приказ на код

Дефект на уредот може да биде сигнализирани со секвенцијално трепкање на следните сијалички:

- Работна сијаличка  (зелена)
- Сијаличка за тајмер  (портокалова)
- Сијаличка за WLAN  (зелена)

Бројот на трепкања укажува на кодот на дефект.

На пример, во случај на дефект **23 – 4** работната сијаличка  (зелена) трепнува 2 пати, а потоа сијаличката за тајмер  (портокалова) 3 пати и сијаличката за WLAN  (зелена) 4 пати.





Структура на кодовите за дефекти

Кодот за дефект се состои од еден главен и еден дополнителен код:

Главен код	Цртичка	Дополнителен код
23	-	4

Таб. 11 Код за дефект

Повикување на код за дефект

- ▶ Држете  на копчето **Темп.** подолго од 5 секунди додека се исклучени внатрешната единица и далечинскиот управувач. Далечинскиот управувач покажува 00 и зујалката на уредот испушта сигнален тон.
- ▶ Притиснете  или  на копчето **Темп.** за да го смените бројот постепено помеѓу 00 и 31.
 - Зујалката испушта долг сигнален тон ако прикажаниот главен код е поврзан со некоја активна грешка (23 во горниот пример).
 - Во спротивно, зујалката ќе испушти краток сигнален тон.
- ▶ Притиснете еднаш на копчето **Fan**. Далечинскиот управувач покажува – 0.
- ▶ Притиснете  или  на копчето **Темп.** за да го смените бројот постепено помеѓу – 0 и – 7.
 - Зујалката испушта долг сигнален тон ако прикажаниот дополнителен код припаѓа на некоја активна грешка (– 4 во горниот пример).
 - Во спротивно, зујалката ќе испушти краток сигнален тон.

5 Одржување



ВНИМАНИЕ

Опасност поради струен удар или подвижни делови

- ▶ Исклучете го уредот од струја пред одржувањето.
- ▶ Сите чекори за одржување што не се наведени овде треба да ги извршува само сертифициран специјалист.

5.1 Промена на годишно време

Пред и по промената на годишните времиња, направете го следново за да се загарантира правилна работа:

- ▶ Пуштете го уредот да работи во режим на самостојно чистење за да се исуши.
- ▶ Уредот ќе запира по 90 минути; во спротивно, запрете го по завршување на самостојното чистење со притискање на копчето **Stop** на далечинскиот управувач и исклучете го заштитното коло.
- ▶ Проверете го филтерот за воздух и извадете го за да го исчистите.
- ▶ Повторно ставете го филтерот за воздух и проверете го влезот и излезот за воздух дали има некакви препреки.

5.2 Чистење на уредот и далечинскиот управувач

НАПОМЕНА

Уредот може да се оштети поради непрописно чистење!

- ▶ Не прскајте директно со вода или не потопувајте го во вода.
- ▶ Не користете жешка вода, абразивен прашок или јаки средства за разредување.
- ▶ По чистењето, избришете ја внатрешната единица и далечинскиот управувач со мека крпа.
- ▶ Надворешната единица треба да ја чисти само сертифициран специјалист.

5.3 Чистење на филтерот за воздух

Филтерот треба да се чисти на секои две недели.

- ▶ Исклучете го уредот.
- ▶ Отстранете го филтерот за воздух така што ќе го отстраните од дршките (→ слика 3).
- ▶ Отстранете ја правта со правосмукалка.
- ▶ Исчистете го извалканиот филтер за воздух со топла вода и умерено средство за чистење.
- ▶ Исушете го филтерот во сенка пред да го вратите.
- ▶ Вратете го филтерот така што куките на филтерот ќе влезат во отворите на уредот (→ слика 4).

5.4 Чистење на единица за плазма-кластер јони (единица PCI)

Редовното чистење овозможува стабилно испуштање високи концентрации на плазма-кластер јони. Чистете ја единицата PCI (→ слика 5), [1] на секои 6 месеци.

- ▶ Исклучете го заштитното коло.
- ▶ Отворете ја преградата за воздухот.



Не е потребно отстранување на единицата PCI кај уреди тип CLC6001i... поради чистење.

- ▶ Притиснете на бравата за PCI на горната страна (→ слика 6), [1] и свртете ја надолу.
- ▶ Поместете ја единицата PCI (→ слика 7), [2] кон лево додека не се совпадне со обете маркиции [1]. Придржувајте ја единицата PCI за тоа време за да спречите да не испадне.
- ▶ Извадете ја единицата PCI.

НАПОМЕНА

- ▶ Не допирајте ги приклучните клеми (→ слика 8), [2] на единицата PCI.
- ▶ Внимавајте да не ја избличите површината на електродите [1].
- ▶ Употребете ја четката PCI [3] или туферот (се набавува посебно) за да ја отстраните насобраната прав околу електродата PCI [1].



ВНИМАНИЕ

Постои опасност четката PCI да ја проголтаат децата ако си играат со неа.

- ▶ Чувајте ја четката понастрана од деца.
- ▶ За вградувањето, изведете ги чекорите наведени горе во обратен редослед.



Ако има тврдокорни дамки, употребете го туферот со малку вода.

5.5 Замена на единицата за плазма-кластер јони (единица PCI)

Заменете ја единицата PCI ако сината плазма-кластер сијаличка затрепка 10 пати по пуштањето на клима уредот.

Сината плазма-кластер сијаличка трепка околу 1 минута по пуштањето на уредот за да укаже дали единицата PCI престанала со генерирање плазма-кластер јони.

- ▶ Обратете се кај вашиот продавач за да ја замените единицата PCI со нова.

6 Заштита на животната средина и исфрлање во отпад

Заштитата на животната средина е корпоративен принцип на групацијата Bosch.

Квалитетот на производите, економичноста и заштитата на животната средина се од еднаква важност за нас. Строго се придржуваме до законите и прописите за заштитата на животната средина.

За да ја заштитиме животната средина, ги користиме најдобрата можна технологија и материјали, земајќи ги предвид економските аспекти.

Пакување

Кога се работи за пакувањето и амбалажата, вклучени сме во националните системи за рециклирање со цел да се загарантира оптимално рециклирање.

Сите употребени материјали за пакувањето се поволни во однос на животната средина и може да се рециклираат.

Стар уред

Старите уреди содржат вредни материјали коишто може да се пренаменат.

Лесно се расклопуваат компонентите. Пластиката е означена.

Така можете да ги сортирате и рециклирате или исфрлите различните компоненти.

Електрични и електронски стари уреди



Овој симбол значи дека производот не смее да се исфрла во отпад со обичниот отпад од домаќинството, туку мора да се однесе во соодветен центар за рециклажа каде што ќе се истретира, рециклира и исфрли.

Симболот важи за земјите со прописи за електронски отпаден материјал, на пример, европската регулатива 2012/19/EG за електронски и електрични стари уреди. Таквите прописи ги дефинираат општите услови што се однесуваат на враќањето и рециклирањето на електронските стари уреди што се на сила во поединечните земји.

Со оглед дека електронските уреди содржат опасни супстанции, мора да се рециклираат за да се минимизираат можните ризици по животната околина и човековото здравје. Освен тоа, рециклирањето на електронските отпадни материјали помага да се зачуваат производните ресурси.

За повеќе информации околу еколошкиот начин на исфрлање на електрични и електронски стари уреди, обратете се кај локалните надлежни власти, во комуналното претпријатие или таму каде што сте го купиле производот.

Повеќе информации ќе пронајдете овде:
www.weee.bosch-thermotechnology.com/

Батерии

Батериите не смее да се исфрлаат со отпадот од домаќинството. Употребените батерии мора да се однесат во локален центар за собирање таков отпад.

Разладно средство R32



Уредот содржи флуориран гас со ефект на стаклена градина R32 (потенцијал на глобално затоплување од 675¹⁾) со слаба запаливост и ниска токсичност (A2L или A2).

Содржената количина е наведена на фабричката табличка на надворешниот уред.

Разладните средства се опасност за животната средина и мора да се соберат и исфрлат на посебен начин.

7 Напомени за заштита на податоците

За да се овозможи далечинско надгледување и далечинско управување на систем за греење/вентилација Bosch со помош на овој производ, потребна е интернет врска. По поврзувањето со интернетот, овој производ автоматски се поврзува со сервер на Bosch. Притоа, податоците за врската, особено IP-адресата, автоматски се пренесуваат и обработуваат од страна на Bosch Thermotechnik. Обработката може да се постави со ресетирање на производот на фабрички поставки. Дополнителни информации за обработката на податоци ќе пронајдете во следните напомени за заштита на податоците и на интернет.

1) поради Прилог 1 од Директивата (ЕУ) бр. 517/2014 на Европскиот парламент и на советот од 16. април 2014 година.

Inhoudsopgave

1	Toelichting bij de symbolen en veiligheidsinstructies . . .	108
1.1	Toelichting op de symbolen	108
1.2	Algemene veiligheidsinstructies	108
1.3	Aanwijzingen bij deze instructie	109
2	Productinformatie	110
2.1	Conformiteitsverklaring	110
2.2	Vereenvoudigde conformiteitsverklaring betreffende radiografische installaties	110
2.3	Technische gegevens afstandsbediening	110
2.4	Technische gegevens IP-gateway	110
3	Bediening	110
3.1	Overzicht binneneenheid	110
3.2	Overzicht afstandsbediening	110
3.3	Bediening via de app	111
3.3.1	Technische voorwaarden	111
3.3.2	Download de app	111
3.3.3	Verbind de app	111
3.4	Batterijen plaatsen of vervangen	111
3.5	Instellen van de actuele tijd	111
3.6	Gebruik van de afstandsbediening	111
3.7	Hoofdbedrijfsmodus instellen	112
3.8	Eco-bedrijf	112
3.9	Plasmacluster-bedrijf	112
3.10	Vollastmodus	112
3.11	Overige functies	113
3.11.1	Zwenkfunctie instellen	113
3.11.2	Timer-bedrijf	113
3.11.3	Geluidsreductie	114
3.11.4	Multi-Space-bedrijf	114
3.11.5	Zelfreinigingsmodus	114
3.11.6	Bewegingssensor	114
3.11.7	Verandering van de helderheid van de lampen	115
3.11.8	Hulpbedrijf	115
3.12	Aanvullende aanwijzingen voor het bedrijf	115
4	Storingen	116
4.1	Geconstateerde storingen	116
4.2	Storingen zonder weergave	116
4.3	Storingen met weergave	116
5	Onderhoud	117
5.1	Verandering van seizoenen	117
5.2	Reiniging toestel en afstandsbediening	117
5.3	Reinigen van de luchtfilter	117
5.4	Reinigen van de Plasmacluster-ionen-eenheid (PCI-eenheid)	117
5.5	Vervangen van de Plasmacluster-ionen-eenheid (PCI-eenheid)	117
6	Milieubescherming en afvalverwerking	118
7	Informatie inzake gegevensbescherming	118

1 Toelichting bij de symbolen en veiligheidsinstructies

1.1 Toelichting op de symbolen

Waarschuwingen

Bij waarschuwingen geven signaalwoorden de soort en de ernst van de gevolgen aan indien de maatregelen ter voorkoming van het gevaar niet worden opgevolgd.

De volgende signaalwoorden zijn vastgelegd en kunnen in dit document worden gebruikt:



GEVAAR betekent dat ernstig tot levensgevaarlijk lichamelijk letsel zal ontstaan.



WAARSCHUWING betekent dat zwaar tot levensgevaarlijk lichamelijk letsel kan ontstaan.



VOORZICHTIG betekent, dat licht tot middelzwaar lichamelijk letsel kan ontstaan.

OPMERKING

OPMERKING betekent dat materiële schade kan ontstaan.

Belangrijke informatie



Belangrijke informatie, zonder gevaar voor mens of materialen, wordt met het getoonde info-symbool gemarkeerd.

“Plasmacluster” is a trademark of Sharp Corporation.

Symbol	Betekenis
	Waarschuwing voor ontvlambare stoffen: het koudemiddel R32 in dit product is een gas met geringe brandbaarheid en geringe giftigheid (A2L of A2).
	Het onderhoud moet door een gekwalificeerd persoon worden uitgevoerd volgens de instructies in de onderhoudsinstructie.
	Tijdens gebruik de instructies in de gebruiksinstructie aanhouden.

Tabel 1

1.2 Algemene veiligheidsinstructies

Instructies voor de doelgroep

Deze gebruiksinstructie is bedoeld voor de gebruiker van de airconditioning. De instructies in alle installatierellevante handleidingen moeten worden aangehouden. Indien deze niet worden aangehouden kan materiële schade en lichamelijk letsel en zelfs levensgevaar ontstaan.

- ▶ Lees de gebruiksinstructies van alle componenten van de installatie voor de bediening en bewaar deze zorgvuldig.
- ▶ Houd de veiligheids- en waarschuwingsinstructies aan.

⚠ Correct gebruik

De binnenunit is bedoeld voor de installatie in het gebouw met aansluiting op een buitenunit en andere systeemcomponenten, bijvoorbeeld regelingen.

De buitenunit is bedoeld voor de installatie buiten het gebouw met aansluiting op één of meerdere binnenunits en andere systeemcomponenten, bijvoorbeeld regelingen.

Ieder ander gebruik komt niet overeen met de voorschriften. Verkeerd gebruik en daaruit resulterende schade valt niet onder de aansprakelijkheid.

Voor de installatie op speciale locaties (parkeergarages, technische ruimte, balkon of andere half open plaatsen):

- ▶ Houd de eisen aan de installatieplaats in de technische documentatie aan.

⚠ Algemene gevaren door het koudemiddel

- ▶ Dit toestel is met koudemiddel gevuld. Koudemiddelgas kan bij contact met vuur giftige gassen vormen.
- ▶ Laat de installatie regelmatig door een erkende installateur inspecteren en onderhouden.
- ▶ Wanneer vermoeden van ontsnappend koudemiddel bestaat, de ruimte grondig ventileren en een erkende installateur inschakelen.

⚠ Ombouw en reparaties

Verkeerde aanpassingen aan de airconditioning of andere delen van de installatie kunnen persoonlijk letsel en/of materiële schade tot gevolg hebben.

- ▶ Laat werkzaamheden alleen door een erkend gespecialiseerd bedrijf uitvoeren.
- ▶ Voer geen veranderingen uit aan de buitenunit, binnenunit of andere onderdelen van de airconditioning.
- ▶ Koppel voor uitvoeren van alle onderhoudswerkzaamheden de airconditioning los van de voedingspanning.

⚠ Aanwijzingen betreffende de omgang met de installatie

Verkeerd gebruik van de airconditioning kan uw gezondheid in gevaar brengen.

- ▶ Het lichaam niet gedurende langere tijd direct aan de luchtstroom blootstellen.

- ▶ Voor zuigelingen, kinderen, oudere mensen, bedlegerige of gehandicapte mensen waarborgen, dat de kamertemperatuur geschikt is voor de personen die zich in de ruimte bevinden.
- ▶ Steek nooit objecten in het toestel. U kunt gewond raken.

Verkeerd omgaan met het toestel kan vermindering van het vermogen, materiële schade of lichamelijk letsel tot gevolg hebben.

- ▶ Blokkeer de luchtinlaten en luchtuitlaten van de toestellen niet.
- ▶ Sluit deuren en ramen tijdens het gebruik.
- ▶ Bescherm de binnenunit tegen binnendringen van water.
- ▶ Controleer het montageframe van de buitenunit regelmatig op slijtage en goede bevestiging.
- ▶ Oefen geen gewicht uit op de buitenunit, bijvoorbeeld door voorwerpen of personen.
- ▶ Houd stof, damp en vochtigheid in de opstellingsruimte van de binnenunit tot een minimum beperkt.
- ▶ Gebruik geen licht ontvlambare gassen in de nabijheid van de toestellen, bijvoorbeeld uit spuitbussen.
- ▶ Wanneer iets met de airconditioning niet in orde lijkt te zijn (bijvoorbeeld brandlucht, defecte kabel), stop dan direct met het gebruik en ontkoppel de voedingsspanning.

⚠ Veiligheid van huishoudelijke en soortgelijke elektrische toestellen

Ter voorkoming van gevaar door elektrische apparatuur gelden conform EN 60335-1 de volgende instructies:

“Dit toestel kan door kinderen vanaf 8 jaar en ouder en door personen met verminderde fysieke, sensorische of mentale capaciteiten of gebrek aan ervaring en kennis worden gebruikt, wanneer deze onder toezicht staan of voor wat betreft het veilig gebruik van het toestel zijn geïnstrueerd en de daaruit resulterende gevaren begrijpen. Kinderen mogen niet met het toestel spelen. Reiniging en gebruikersonderhoud mogen niet door kinderen zonder toezicht worden uitgevoerd.”

“Wanneer de netaansluitkabel wordt beschadigd, moet deze door de fabrikant of haar servicedienst of een gekwalificeerde persoon worden vervangen, om gevaar te vermijden.”

1.3 Aanwijzingen bij deze instructie

Afbeeldingen vindt u verzameld aan het eind van deze instructie. De tekst bevat verwijzingen naar de afbeeldingen.

De producten kunnen afhankelijk van het model afwijken van de weergave in deze instructie.

2 Productinformatie

2.1 Conformiteitsverklaring

Dit product voldoet qua constructie en werking aan de Europese en nationale vereisten.

Met de CE-markering wordt de conformiteit van het product met alle toepasbare EU-voorschriften bevestigd, welke samenhangen met het aanbrengen van deze markering.

De volledige tekst van de conformiteitsverklaring is via internet beschikbaar: www.bosch-thermotechniek.nl.

2.2 Vereenvoudigde conformiteitsverklaring betreffende radiografische installaties

Hierbij verklaart Bosch Thermotechniek GmbH, dat het in deze instructie genoemde product Climate Class 6000i/8000i met radiografische technologie aan de richtlijn 2014/53/EU voldoet.

De volledige tekst van de EU-conformiteitsverklaring is via internet beschikbaar: www.bosch-thermotechniek.nl.

2.3 Technische gegevens afstandsbediening

Voedingsspanning	2 AAA batterijen
Signaalbereik	7 m
Toegestane omgevingstemperatuur	-5 °C ... 50 °C

Tabel 2

2.4 Technische gegevens IP-gateway

	Eenheid	Waarde
U	V _{DC}	5
Geluidsvermogen _{max}	W	2,5
effectief waterdebiet (RF)	GHz	2,4 (802.11 b/g/n) (Geluidsvermogen = max. + 20 dBm)
T _{amb}	°C	-20 ... 50
BUS	-	UART
IP-klasse	-	IP40

Tabel 3

3 Bediening

3.1 Overzicht binnenuit

Legenda bij afb. 1:

- [1] Luchtaanzuiging binnenuit
- [2] Luchtfilter
- [3] Bovenste afdekking
- [4] Horizontaal luchtstroomrooster
- [5] ON/OFF-toets en ontvangervenster
- [6] Bewegingssensor
- [7] Verticaal luchtstroomrooster
- [8] Luchtuitlaat binnenuit
- [9] Bedrijfslamp (groen)
- [10] Timer-lamp (oranje)
- [11] WLAN-lamp (groen)
- [12] Plasmacluster-lamp (blauw)

3.2 Overzicht afstandsbediening

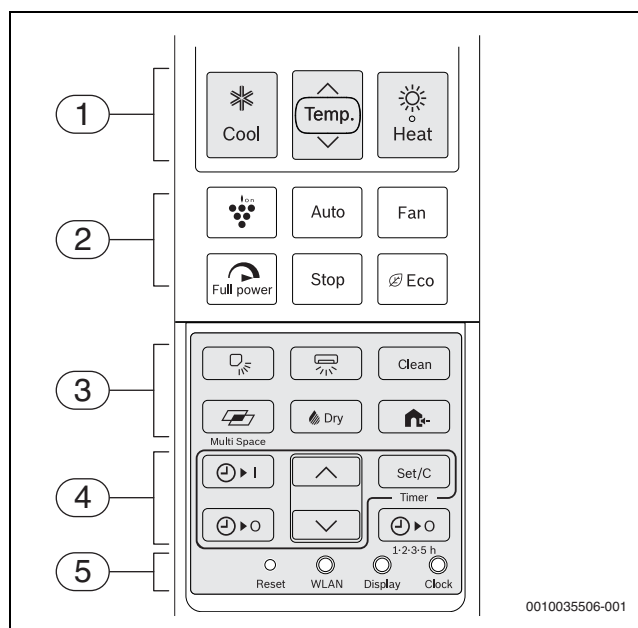

Pos.	Toets	Functie
1	Heat	Cv-bedrijf
	Temp.	Gewenste temperatuur instellen.
	Cool	Koelmodus
2	Plasmacluster	Plasmacluster-bedrijf
	Auto	automatisch bedrijf
	FAN	Ventilatorsnelheid instellen.
	Full power	Vollastbedrijf
	Stop	Schakel het cv-toestel uit.
	Eco	Eco-bedrijf
3		Verticale luchtstroom instellen.
		Horizontale luchtstroom instellen.
	Clean	Zelfreinigingsmodus
		Multi-Space-modus
		Ontvochtigingsmodus
		Stil bedrijf van de buitenunit
4		Inschakel-timer
		Uitschakel-timer
		Tijd van de timer instellen.
	Set/C	Timer activeren of annuleren.
		Timer voor uitschakelen na 1 tot 5 uur
5	Reset	Instellingen van de afstandsbediening naar fabrieksinstelling resetten.
	WLAN	Voor verbindingsoopbouw met de Bosch HomeCom Easy app
	Display	Helderheid van de lampen wijzigen.
	Clock	Actuele tijd instellen.

Tabel 4 Toetsen van de afstandsbediening



Wanneer de afstandsbediening vanwege een storing niet meer reageert, toets **Reset** met een naald of een dun staafje indrukken.

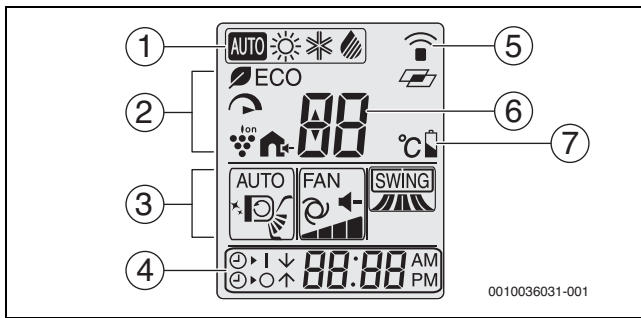

Pos.	Symbol	Funktie
1	AUTO	Automatisch bedrijf actief
		Verwarmingsbedrijf actief
		Koelmodus actief
		Ontvochtigingsmodus actief
2		Eco-bedrijf actief
		Vollastbedrijf actief
		Plasmacluster-bedrijf actief
		Stil bedrijf van de buitenunit actief
3	AUTO...	Actueel ingestelde verticale luchtstroom
		Symbol voor zelfreinigingsmodus
	FAN...	Actueel ingestelde verticale luchtstroom
	SWING...	Actueel ingestelde horizontale luchtstroom
4		Inschakel-timer actief
		Uitschakel-timer actief
	-	Weergave tijd
5		Overdrachtsymbool
		Symbol voor Multi-Space-modus
6	-	Ingestelde temperatuur
7		Batterijstatus

Tabel 5 Symbolen in display van de afstandsbediening

3.3 Bediening via de app

Bestuur de belangrijkste functies van een binnenunit met de Bosch HomeCom Easy app met behulp van een smartphone.

U kunt nog steeds de afstandsbediening van de binnenunit gebruiken.

3.3.1 Technische voorwaarden

Besturingssysteem	<ul style="list-style-type: none"> • Android • IOS
Router	Traditionele router met 2.4 GHz-sigitaal
WLAN-standaard	IEEE 802.11b/g/n

Tabel 6

3.3.2 Download de app

De app kan worden gedownload in de Apple App Store voor iOS en de Google Play Store voor Android. Zorg ervoor dat u altijd de laatste versie op uw smartphone hebt geïnstalleerd om te kunnen profiteren van functie- en beveiligingsupdates.

- ▶ Scan de QR-code (→ afb. 9).
- ▶ Bosch HomeCom Easy Download de app.

3.3.3 Verbind de app

Voorwaarde:

- De WLAN-sigitaalsterkte is voldoende om een verbinding met het internet tot stand te brengen. Gebruik een WLAN-repeater als het signaal te zwak is.
- ▶ Bosch HomeCom Easy App starten (→ afb. 10).
De app leidt u de eerste keer dat u de app gebruikt stap voor stap door het verbindingproces.

3.4 Batterijen plaatsen of vervangen

Gebruik batterijen maat 2 AAA (R03). Gebruik van oplaadbare batterijen wordt afgeraden.

De batterijlevensduur is bij normaal gebruik circa 1 jaar. Vervang de batterijen, wanneer de afstandsbediening weergeeft.

- ▶ Deksel batterijcompartiment afnemen (→ afb. 1).
- ▶ Nieuwe batterijen plaatsen en op de juiste polariteit letten. Als de batterijen niet correct geplaatst zijn, toont het display "AM 6:00".
- ▶ Deksel batterijcompartiment weer terug plaatsen.

OPMERKING

- ▶ Vervang altijd beide batterijen door batterijen van hetzelfde type.
- ▶ Wanneer het toestel langere tijd niet wordt gebruikt, de batterijen uit de afstandsbediening nemen.

3.5 Instellen van de actuele tijd

De tijd kan op twee manieren worden weergegeven: in 12 uur- of in 24 uurmodus.

- ▶ Om de 12 uurmodus te kiezen, de toets **Clock** eenmaal indrukken.
- of-
- ▶ Om de 24 uurmodus te kiezen, de toets **Clock** tweemaal indrukken.
- ▶ De toets of indrukken, om de actuele tijd in te stellen. Toets ingedrukt houden, om de tijd snel vooruit of achteruit te laten lopen.
- ▶ Toets **Set/C** indrukken.
De dubbele punt (:) in het display knippert.



De actuele tijd kan bij geactiveerde timer niet worden ingesteld. Voor het instellen van de tijd moet de timer worden onderbroken.

3.6 Gebruik van de afstandsbediening

Het signaalbereik is 7 m. In de weg staande objecten of het gebruik van bepaalde TL-lampen in dezelfde ruimte kan de overdracht van het signaal beïnvloeden.

- ▶ Afstandsbediening op het signaalontvangstvenster van het toestel richten en de gewenste toets indrukken.
Het toestel genereert een pieptoon, wanneer het een signaal ontvangt.



OPMERKING

De optimale werking van de afstandsbediening kan constant worden beïnvloed.

- ▶ Afstandsbediening niet blootstellen aan direct zonlicht.
- ▶ Afstandsbediening niet in de buurt van een verwarming laten liggen.
- ▶ Afstandsbediening beschermen tegen vocht en stoten.

3.7 Hoofdbedrijfsmodus instellen

Toestel inschakelen

- ▶ Toets  (koelmodus), toets  (verwarmingsbedrijf), toets **Auto** (automatisch bedrijf) of toets  **drogen** (ontvochtigingsbedrijf) indrukken.
De groene bedrijfslamp  licht op.
- ▶ De toets **Temp.** indrukken, om de gewenste temperatuur in te stellen.
 - In koel-/cv-/automatisch bedrijf is het temperatuurbereik 16-30°C.
 - In automatisch bedrijf schakelt het toestel automatisch tussen verwarmingsmodus en koelmodus, om de gewenste temperatuur vast te houden.
 - In ontvochtigingsbedrijf kan een temperatuurverschil voor kamertemperatuur van maximaal ± 2 °C worden ingesteld.

Voorbeelden voor ontvochtigingsmodus:

  1°C	1°C hoger
  2°C	2°C lager

Tabel 7



Bij zeer lage buitentemperaturen is het verwarmingsvermogen van de airconditioning eventueel niet voldoende. Wij adviseren aanvullende warmtebronnen bij te schakelen.

Ventilatorstand instellen

- ▶ De toets **Fan** indrukken, om het gewenste ventilatortoerental in te stellen.

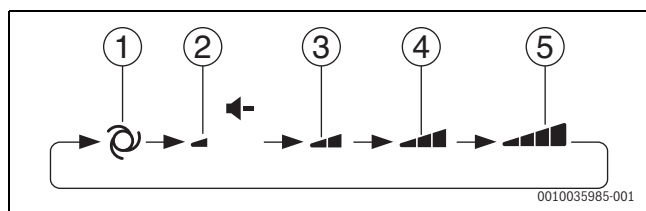

- [1] Auto
- [2] Stil
- [3] Zacht
- [4] Laag
- [5] Hoog



In automatisch bedrijf of ontvochtigingsbedrijf kan de ventilatorstand niet worden ingesteld.

Toestel uitschakelen

- ▶ Druk de toets **Stop** in.
De groene bedrijfslamp  gaat uit.

3.8 Eco-bedrijf

In deze bedrijfsmodus werkt de airconditioning met een lager stroomverbruik dan normaal.

- ▶ Tijdens bedrijf de toets **Eco** indrukken, om het stroomverbruik te verminderen.
De afstandsbediening geeft  ECO aan, wanneer deze bedrijfsmodus actief is.

Voor annuleren van de bedrijfsmodus:

- ▶ Druk opnieuw op toets **Eco**.

3.9 Plasmacluster-bedrijf

In de ruimte vrijkomende Plasmacluster-ionen werken efficiënt tegen in de lucht aanwezige schadelijke stoffen, zoals schimmels, virussen en allergenen.

- ▶ Tijdens bedrijf de toets  indrukken.
De afstandsbediening toont .
De blauwe Plasmacluster-lamp op het toestel brandt.

Voor annuleren:



- ▶ Druk opnieuw op toets .
De blauwe Plasmacluster-lamp op het toestel gaat uit.

OPMERKING

- ▶ Het gebruik van de Plasmacluster-modus wordt opgeslagen en bij de volgende keer inschakelen van de airconditioning geactiveerd.
- ▶ Om de Plasmacluster-modus in ventilatormodus uit te voeren, bij niet werkend toestel de Plasmacluster-toets indrukken. Het bedrijfsstatussymbool linksboven op de afstandsbediening verdwijnt en het ventilatortoerental kan niet op automatisch bedrijf worden ingesteld.

3.10 Vollastmodus

In deze bedrijfsmodus werkt de airconditioning met maximaal vermogen, om de ruimte sneller te verwarmen of te koelen.

- ▶ Tijdens bedrijf de toets  indrukken.
De afstandsbediening toont  en de temperatuur verdwijnt.

Annuleren van de vollastmodus:

- ▶ Druk opnieuw op toets .
Het toestel keert terug naar de oorspronkelijke instellingen.



De vollastmodus wordt na een uur automatisch gestopt.



Temperatuur of ventilatortoerental kunnen in vollastmodus niet worden ingesteld.

3.11 Overige functies

3.11.1 Zwenkfunctie instellen

OPMERKING

Wanneer de luchtstroomlamellen tijdens het koel- of ontvochtigingsbedrijf gedurende een langere periode in de onderste stand blijven staan, kan condenswater ontsnappen. Handmatig verstellen van de luchtstroomlamellen kan storingen veroorzaken.

- Gebruik voor het verstellen van de luchtstroomlamellen alleen de afstandsbediening.

Verticaal zwenken

- De toets Temp. indrukken, om de gewenste luchtstroomrichting in te stellen.

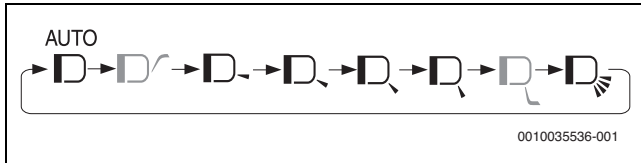

De instelmogelijkheid van de luchttoevoer is afhankelijk van de gekozen bedrijfsmodus:

- In koel- of ontvochtigingsmodus kan de luchtstroom naar het plafond worden gestuurd.
- In verwarmingsbedrijf daarentegen, kan de luchttoevoer naar de vloer worden ingesteld
- In automatisch bedrijf is geen stroominstelling naar het plafond of de vloer mogelijk.

De instelling **AUTO** heeft het volgende gedrag:

- **Koelmodus:** de luchtstroomrichting wordt schuin naar beneden ingesteld en vervolgens in de horizontaal of schuin naar boven verschoven, om koele lucht in de richting van het plafond te leiden.
- **Verwarmingsbedrijf:** de luchtstroomrichting wordt bij lage afvoertemperatuur schuin naar boven ingesteld en bij warme afvoertemperatuur schuin naar beneden verschoven.
- **Ontvochtigingsmodus:** de luchtstroomrichting wordt schuin naar boven ingesteld.

Horizontaal zwenken

- De toets Temp. indrukken, om de gewenste luchtstroomrichting in te stellen.

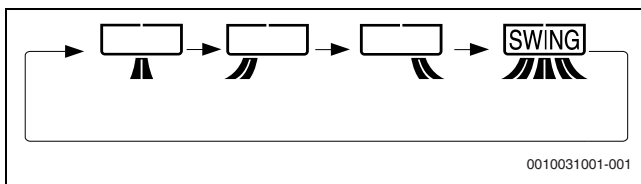

3.11.2 Timer-bedrijf

Instellen van de 1-2-3-5h-uit-timer

Wanneer de 1-2-3-5h-uit-timer is geactiveerd, schakelt het toestel automatisch uit na het ingestelde aantal uren.

- Druk op toets Fan om de gewenste tijd in te stellen.

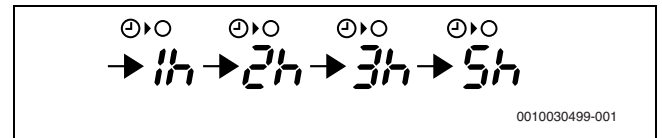

De oranje Timer-lamp van het toestel brandt.

De resterende tijd wordt op de afstandsbediening in stappen van 1 uur weergegeven.

Annuleren van de timer:

- De toets **Set/C** of de toets indrukken.
De oranje Timer-lamp van het toestel gaat uit.
De actuele tijd wordt op de afstandsbediening weergegeven.



De 1-2-3-5h-uit-timer heeft voorrang op de aan/uit-timer. Wanneer de 1-2-3-5h-uit-timer wordt ingesteld, terwijl het toestel niet in gebruik is, begint het toestel te werken en stopt na de ingestelde tijdsperiode.

Instellen van de uitschakel-timer

- Druk de toets in.
De weergave voor de uitschakel-timer knippert.
- De toetsen of indrukken, om de gewenste tijd in te stellen. (de tijd kan in stappen van 10 minuten naar boven of beneden worden gewijzigd.)
- Toets **Set/C** indrukken.
De oranje Timer-lamp van het toestel brandt.

Wanneer de uitschakel-timer is ingesteld, wordt de temperatuurinstelling automatisch aangepast, om te verhinderen, dat de ruimte overmatig warm of koud wordt, bijv. terwijl u slaapt (automatische inslaapfunctie).

In koel- of ontvochtigingsmodus:

- Een uur na het begin van het timer-bedrijf neemt de temperatuurinstelling met 1 °C tot boven de oorspronkelijke temperatuurinstelling toe.

In verwarmingsbedrijf:

- Een uur na het begin van het timer-bedrijf neemt de temperatuurinstelling met 3 °C onder de oorspronkelijke temperatuurinstelling af.

Instelling van de inschakel-timer

- Druk de toets in.
De weergave voor de inschakel-timer knippert.
- De toetsen of indrukken, om de gewenste tijd in te stellen. (de tijd kan in stappen van 10 minuten naar boven of beneden worden gewijzigd.)
- Toets **Set/C** indrukken.
De oranje Timer-lamp van het toestel brandt.



Het toestel schakelt voor de ingestelde tijd in. Daardoor kan de ruimte de gewenste temperatuur op het geprogrammeerde inschakeltijdstip bereiken (wekfunctie).

Alle timers annuleren

- ▶ Toets **Set/C** indrukken.
De oranje Timer-lamp  van het toestel gaat uit.
De actuele tijd wordt op de afstandsbediening weergegeven.



Combinatie van inschakel- en uitschakel-timer instellen

Inschakel- en uitschakel-timers kunnen gelijktijdig worden ingesteld. Elke timer kan zodanig worden geprogrammeerd, dat deze voor de andere wordt geactiveerd.

- ▶ Inschakel- en uitschakel-timer instellen.
De instellingen worden automatisch gecombineerd.

Voorbeeld:

- Actuele tijd: 21:00
- Uitschakel-timer op 11:00 's avonds
- Inschakel-timer op 7:00 's morgens

door een pijl ( of ) naast de timer-weergave wordt getoond, welke timer eerst wordt geactiveerd.



In- en uitschakel-timer kunnen niet zodanig worden geprogrammeerd, dat het toestel met verschillende temperaturen of andere instellingen wordt gebruikt.

3.11.3 Geluidsreductie

Deze functie vermindert het geluid van de buitenunit tijdens bedrijf. Dit is vooral nuttig, wanneer u 's nachts rekening met de burens moet houden.

- ▶ Tijdens bedrijf de toets  indrukken.

Beëindigen van de functie:

- ▶ Druk opnieuw op toets .





Tijdens de geluidsreductie kunnen bepaalde bedrijfsmodi mogelijk niet het volledige vermogenspotentiaal bereiken. Het geluidsniveau wordt niet gereduceerd, wanneer deze bij stabiele toestand al laag ge- noeg is.



3.11.4 Multi-Space-bedrijf



Het Multi-Space-bedrijf kan in automatisch bedrijf niet worden geacti- veerd. De toets is gedeactiveerd.

Door indrukken van deze toets kan de airconditioning voor koelen of ver- warmen van meerdere ruimten in een goed geïsoleerd huis worden ge- bruikt.

- ▶ Tijdens koel- of verwarmingsbedrijf de toets  indrukken.
 - In verwarmingsbedrijf toont de afstandsbediening .
 - In koelmodus toont de afstandsbediening .

De hoek van het luchtstroomrooster wisselt naar de positie voor de afstandsafgifte van lucht. De afstandsbediening toont  en .

Annuleren van het Multi-Space-bedrijf:

- ▶ Druk opnieuw op toets .

Het toestel werkt met extra hoog ventilatortoerental voor de verspreiding van de geklimatiseerde lucht. Na 15 minuten schakelt het toestel om naar hoog ventilatortoerental.



De toets **Fan** is in deze bedrijfsmodus gedeactiveerd.



De doeltreffendheid van deze functie kan afhankelijk van de ruimtever- deling, inbouwpositie van het toestel en isolatie van de betreffende ruim- te verschillend zijn.

3.11.5 Zelfreinigingsmodus

De zelfreinigingsmodus reduceert de groei van schimmels door midden van Plasmacluster-ionen en droogt het toestel inwendig. Deze functie wordt geadviseerd bij het wisselen van de jaargetijden.

- ▶ De toets **Clean** indrukken, wanneer het toestel niet in gebruik is.
De afstandsbediening toont een minuut lang .
De blauwe Plasmacluster-lamp op het toestel brandt.
Het toestel schakelt na circa 90 minuten uit.

Annuleren van de zelfreinigingsmodus:

- ▶ Druk de toets **Stop** in.
De blauwe Plasmacluster-lamp op het toestel gaat uit.



Temperatuur, ventilatortoerental, luchtstroomrichting of timer kunnen in zelfreinigingsmodus niet worden ingesteld.



Al aanwezige schimmel kan met dit proces niet worden verwijderd.

3.11.6 Bewegingsensor

- ▶ Tijdens het automatisch bedrijf de toets **Eco** indrukken, zodat de be- wegingsensor () actief is.
De binnenunit wordt intelligent aangestuurd, afhankelijk van aan-/af- wezigheid van personen en de mate van beweging in de ruimte.

- **Functie bij geringe activiteit:** wanneer de sensor 60 minuten lang geen beweging in de ruimte herkent, verlaagt de airconditioning het vermogen. Zodra weer beweging in de ruimte wordt geconstateerd, wordt het vermogen weer verhoogd naar de normale waarde.
- **Functie bij verhoogde activiteit:** wanneer het geconstateerde acti- viteitsniveau toeneemt, daalt de ingestelde temperatuur en neemt de ventilatorsnelheid toe. In koelmodus neemt bovendien de ventilator- snelheid toe. Wanneer automatisch verticaal zwenken is ingesteld, wordt de luchtstroomrichting ingesteld op schuin naar beneden.

Wanneer de bewegingsensor ten onrechte geen persoon herkent, kan dit de volgende oorzaken hebben:

- Er is gedurende langere tijd geen beweging (bijvoorbeeld een sla- pend persoon, een kleine baby of een persoon, die vanwege ziekte of lichamelijk letsel niet kan bewegen).
- Slechts een klein deel van de huid is blootgelegd (bijvoorbeeld per- soon die met een deken is bedekt, dikke kleding draagt en met de rug naar de airconditioning toegewend zit).
- Bewegingen worden door meubels bedekt.
- Klein temperatuurverschil tussen ruimte en lichaam van de persoon (kamertemperatuur meer dan 30 °C).

Wanneer de bewegingsensor ten onrechte één of meerdere personen herkent, kan dit de volgende oorzaken hebben:

- Kleine dieren zoals katten of honden lopen rond.
- Er komt teveel zonlicht of warme lucht de ruimte binnen.
- In de ruimte bevindt zich een voorwerp met hoge temperatuur, bij- voorbeeld een verwarmingstoestel.
- De kamertemperatuur verandert vaak kortstondig.

3.11.7 Verandering van de helderheid van de lampen

Wanneer de lampen van het toestel te helder zijn:

- ▶ Tijdens bedrijf de toets **Display** indrukken.
De Plasmacluster-lamp op het toestel gaat uit.
De andere lampen gaan uit.

Activering van de lampen:

- ▶ Toets **Display** opnieuw indrukken.

3.11.8 Hulpbedrijf

Deze bedrijfsmodus gebruiken, wanneer de afstandsbediening niet beschikbaar is.

Inschakelen:

- ▶ De toets **ON/OFF** indrukken (→ afb. 1, [5]).
De bedrijfslamp  brandt en het toestel start in automatisch bedrijf.
Ventilatoroerental en temperatuur zijn op auto ingesteld.

Uitschakelen:

- ▶ De toets **ON/OFF** opnieuw indrukken.
De bedrijfslamp  gaat uit.

3.12 Aanvullende aanwijzingen voor het bedrijf

Bedrijfstemperatuurbereik

		Ruimtetemperatuur	Buitentemperatuur
Koelen	Bovenste grenswaarde	+32 °C	+48 °C
	Onderste grenswaarde	+21 °C	-10 °C
Verwarmen	Bovenste grenswaarde	+27 °C	+24 °C
	Onderste grenswaarde	-	-15 °C

Tabel 8



De ingebouwde beveiliging kan het gebruik van het toestel bij temperaturen buiten het bovengenoemde bereik blokkeren.



Wanneer de luchtvochtigheid meer dan 80% is en het toestel continu in koelmodus werkt, kan op de luchtuitlaat condensatie worden gevormd. Om dit te voorkomen, opent u de verticale ventilatiekleppen zo ver als mogelijk is (verticaal ten opzichte van de vloer) en stelt u een hoog vermogen van de ventilator in.

Bij stroomuitval

Deze airconditioning heeft een geheugenfunctie, om de instellingen bij stroomuitval op te slaan.

Na herstel van de stroomvoorziening start het toestel automatisch met dezelfde instellingen opnieuw, die voor de stroomuitval actief waren, met uitzondering van de timer-instellingen.

Wanneer de timers voor een stroomuitval waren ingesteld, moeten deze opnieuw worden ingesteld.

Voorverwarmingsfunctie

In verwarmingsbedrijf start de ventilator van de binneneenheid 2 tot 5 minuten na het inschakelen van het toestel nog niet om te verhinderen, dat koude lucht uit het toestel wordt geblazen.

Ontdooifunctie

Wanneer in verwarmingsbedrijf ijs wordt gevormd op de warmtewisselaar van de buitenunit, levert een ontdooiapparaat gedurende circa 5 tot 10 minuten warmte, om het ijs te ontdooien. Tijdens het ontdooien stoppen de ventilatoren van binnen- en buitenunit en de groene bedrijfslamp  knippert langzaam.

Na afronding van het ontdooien keert het toestel automatisch terug naar verwarmingsbedrijf.

Verwarmingsrendement

De buitentemperatuur heeft grote invloed op het verwarmingsrendement. Wanneer het verwarmingsrendement vanwege lage buitentemperaturen is gereduceerd, een bijverwarming gebruiken.

Door de geforceerde luchtcirculatie duurt het enige tijd, om de gehele ruimte te verwarmen.

4 Storingen

4.1 Geconstateerde storingen

De volgende toestanden zijn geen storingen van het toestel.

Geconstateerde storing	Oorzaak/beschrijving
Toestel niet in bedrijf	Het toestel kan voor de eigen beveiliging maximaal 3 minuten lang het bedrijf uitstellen. Het toestel start niet direct, wanneer het direct na het uitschakelen weer wordt ingesteld. Het toestel start na het omschakelen van de bedrijfsmodus niet direct.
Het toestel blaast geen warme lucht uit	Het toestel wordt voorverwarmd of ontdooid.
Geuren	Tapijt- en meubelgeuren, die in het toestel terecht zijn gekomen, kunnen door het toestel worden uitgeblazen.
Tikkende geluiden	Dit geluid ontstaat door de wrijving van het toestel, dat vanwege de temperatuurveranderingen uitzet of samentrekt.
Zacht zoemen	Dit geluid treedt op, wanneer het toestel Plasmacluster-ionen genereert.
Ruisend geluid	Dit is het geluid van het koudemiddelgas, dat door de binnen- en buitenunit stroomt.
Nevel aan de luchtuittlaat van de binnenunit	In koelbedrijf wordt dit door het verschil tussen de kamertemperatuur en de afvoerluchttemperatuur veroorzaakt.
Stoomwolken	In verwarmingsbedrijf kan tijdens het ontdooien waterdamp uit de buitenunit komen.
Buitenunit stopt niet	Na het uitschakelen draait de ventilator van de buitenunit nog circa 1 minuut verder, om het toestel af te koelen.
Geuren komen uit de Plasmacluster-luchtuittlaat	Dit is de geur van de door de Plasmacluster-ionengenerator gegenereerde ozon. De ozonconcentratie is zeer laag en beïnvloedt uw gezondheid niet. Het in de lucht afgegeven ozon ontbindt snel en de dichtheid daarvan in de ruimte neemt niet verder toe.

Tabel 9

4.2 Storingen zonder weergave

Storing	Oplossingen
Wanneer het toestel niet start	Controleer of de zekering defect is respectievelijk de zekeringautomat is aangesproken.
Wanneer het toestel de ruimte niet effectief verwarmt (of koelt)	<ul style="list-style-type: none"> • Filter op vervuiling controleren en reinigen. • Buitenunit controleren, om te waarborgen, dat luchtaanzuiging of -uittlaat niet zijn geblokkeerd. • Controleren op de juiste temperatuurinstelling. • Let erop, dat deuren en ramen goed zijn gesloten.

Storing	Oplossingen
Wanneer het toestel geen signaal van de afstandsbediening ontvangt	<ul style="list-style-type: none"> • Controleer of de batterijen in de afstandsbediening oud en/of zwak zijn geworden. • Probeer de afstandsbediening direct op het signaalontvangstvenster van het toestel te richten. • Controleer, of de batterijen van de afstandsbediening correct zijn geplaatst.
De verbinding met de app kan niet tot stand gebracht worden.	<ul style="list-style-type: none"> • Controleer de WLAN-sigtaalsterkte. Verplaats eventueel de router dichterbij de binnenunit of gebruik een WLAN-repeater. • Controleer de correcte invoer van de inloggegevens.



Tabel 10

4.3 Storingen met weergave

Een storing aan het toestel kan door sequentieel knipperen van de volgende lampjes worden gesignaleerd:

- Bedrijfslamp  (groen)
- Timer-lamp  (oranje)
- WLAN-lamp  (groen)

Het aantal knipperingen geeft het nummer van de storingscode aan.

Zo knippert bijvoorbeeld in geval van storing **23 - 4** de bedrijfslamp  (groen) 2 keer, daarna de timer-lamp  (oranje) 3 keer en vervolgens de WLAN-lamp  (groen) 4 maal.





Structuur van de storingscode

De storingscode bestaat uit een hoofdcodes en een subcode:

Hoofdcodes	Verbindingsstreepje	Subcode
23	-	4

Tabel 11 Storingscode

Oproepen van de storingscode

- ▶  op de **Temp.**-toets langer dan 5 seconden indrukken, wanneer de binnenunit den de afstandsbediening zijn uitgeschakeld. De afstandsbediening toont 00 en de zoemer van het toestel geeft een signaaltoon.
- ▶  of  op de **Temp.**-toets indrukken, om het nummer stapsgewijs tussen 00 en 31 te veranderen.
 - De zoemer geeft een lange signaaltoon, wanneer de getoonde hoofdcodes bij een actieve storing hoort (23 in het bovenstaande voorbeeld).
 - Anders geeft de zoemer een korte signaaltoon. Anders geeft de zoemer een korte signaaltoon.
- ▶ Druk eenmaal op de toets **Fan**. De afstandsbediening toont - 0.
- ▶  of  op de **Temp.**-toets indrukken, om het nummer stapsgewijs tussen - 0 en - 7 te veranderen.
 - De zoemer geeft een lange signaaltoon, wanneer de getoonde subcode bij een actieve storing hoort (- 4 in het bovenstaande voorbeeld).
 - Anders geeft de zoemer een korte signaaltoon. Anders geeft de zoemer een korte signaaltoon.

5 Onderhoud



VOORZICHTIG

Gevaar door elektrische schokken of bewegende delen

- ▶ Voor alle onderhoudswerkzaamheden de voedingsspanning onderbreken.
- ▶ Hier niet genoemde onderhoudsstappen alleen door een erkende installateur laten uitvoeren.

5.1 Verandering van seizoenen

Voor en na het wisselen van de seizoenen de volgende stappen uitvoeren, om een correct bedrijf te waarborgen:

- ▶ Toestel voor drogen in de zelfreinigingsmodus zetten.
- ▶ Het toestel stopt het bedrijf na 90 minuten. Als alternatief kan het toestel na beëindiging van de zelfreiniging door indrukken van de toets **Stop** op de afstandsbediening en uitschakelen van de installatie-automaat worden gestopt.
- ▶ Luchtfilter controleren en voor de reiniging uitnemen.
- ▶ Luchtfilter weer plaatsen en de luchtinlaat en -uitlaat op eventuele hindernissen controleren.

5.2 Reiniging toestel en afstandsbediening

OPMERKING

Schade aan het toestel door verkeerde reiniging!

- ▶ Niet direct met water bespuiten of begieten.
- ▶ Geen heet water, schuurmiddel of krachtig oplosmiddel gebruiken.
- ▶ Binnenunit en afstandsbediening voor de reiniging met een zachte doek afvegen.
- ▶ Buitenunit alleen door een erkend installateur laten reinigen.

5.3 Reinigen van de luchtfilter

Het filter moet elke twee weken worden gereinigd.

- ▶ Schakel het cv-toestel uit.
- ▶ Het luchtfilter uitnemen, door het filter aan de aanwezige grepen op te tillen (→ afb. 3).
- ▶ Stof met een stofzuiger verwijderen.
- ▶ Vervuild filter met warm water en een mild reinigingsmiddel uitwassen.
- ▶ Het filter voor het opnieuw inbouwen in de schaduw laten drogen.
- ▶ Het filter weer inbouwen door de haken van het filter in de gaten van het toestel te plaatsen (→ afb. 4).

5.4 Reinigen van de Plasmacluster-ionen-eenheid (PCI-eenheid)

De regelmatige reiniging maakt een stabiele productie van hoge concentraties Plasmacluster-ionen mogelijk. PCI-eenheid (→ afb. 5), [1] elke 6 maanden reinigen.

- ▶ Veiligheidsschakelaar uitschakelen.
- ▶ Luchtgeleidingsplaat openen.



Het uitnemen van de PCI-eenheid bij toestellen van het type CLC600i... is voor de reiniging niet nodig.

- ▶ Aan de bovenzijde van de PCI-vergrendeling (→ afb. 6), [1] indrukken en deze naar beneden draaien.
- ▶ De PCI-eenheid (→ afb. 7), [2] naar rechts schuiven, tot de beide markeringen [1] samen vallen. Ondersteun de PCI-eenheid tijdens deze procedure, om vallen te voorkomen.
- ▶ PCI-eenheid uitnemen.

OPMERKING

- ▶ De aansluitklemmen (→ afb. 8), [2] van de PCI-eenheid niet aanraken.
- ▶ Let op vervormingen van de elektrodenvlakken [1].
- ▶ Met de PCI-borstel [3] of de watten (afzonderlijk leverbaar) rondom de PCI-elektrode [1] afgezet stof verwijderen.



VOORZICHTIG

Het gevaar bestaat, dat kinderen de PCI-borstel inslikken.

- ▶ Houd de borstel weg van kinderen.
- ▶ voor de inbouw de bovengenoemde stappen in omgekeerde volgorde uitvoeren.



Voor hardnekkige vlekken de watten met een beetje water gebruiken.

5.5 Vervangen van de Plasmacluster-ionen-eenheid (PCI-eenheid)

Vervang de PCI-eenheid wanneer de blauwe Plasmacluster-lamp 10 keer knippert, nadat de airconditioning in bedrijf is gesteld.

De blauwe Plasmacluster-lamp knippert circa 1 minuut na de inbedrijfstelling van het toestel, om aan te geven, dat de PCI-eenheid het genereren van Plasmacluster-ionen stopt.

- ▶ Neem voor de aanschaf van een nieuwe PCI-eenheid ter vervanging contact op met uw dealer.

6 Milieubeschermtng en afvalverwerking

Milieubeschermtng is een ondernemingsprincipe van de Bosch Groep. Productkwaliteit, economische rendabiliteit en milieubeschermtng zijn gelijkwaardige doelen voor ons. Milieuwet- en regelgeving worden strikt nageleefd. Ter bescherming van het milieu passen wij, met inachtneming van bedrijfseconomische aspecten, de best mogelijke technieken en materialen toe.

Verpakking

Bij het verpakken zijn we betrokken bij de landspecifieke recyclingsystemen, die een optimale recycling waarborgen. Alle gebruikte verpakkingsmaterialen zijn milieuvriendelijk en recyclebaar.

Recyclen

Oude producten bevatten materialen die gerecycled kunnen worden. De componenten kunnen gemakkelijk worden gescheiden en kunststoffen zijn gemarkeerd. Daardoor kunnen ze worden gesorteerd en voor recycling of afvalverwerking worden afgegeven.

Afgedankte elektrische en elektronische apparaten



Dit symbool betekent dat het product niet samen met ander afval mag worden afgevoerd, maar voor behandeling, inzameling, recycling en afvalverwerking naar de daarvoor bedoelde verzamelplaatsen moet worden gebracht.

Dit symbool geldt voor landen met voorschriften op het gebied van verschromten van elektronica, bijv. de "Europese richtlijn 2012/19/EG betreffende oude elektrische en elektronische apparaten". In deze regelgeving is het kader vastgelegd voor de inlevering en recycling van oude elektronische apparaten in de afzonderlijke landen.

Aangezien elektronische apparatuur gevaarlijke stoffen kan bevatten, moet deze op verantwoorde wijze worden gerecycled om mogelijke milieuschade en risico's voor de menselijke gezondheid tot een minimum te beperken. Bovendien draagt het recyclen van elektronisch schroot bij aan het behoud van natuurlijke hulpbronnen.

Voor meer informatie over de milieuvriendelijke verwijdering van afgedankte elektrische en elektronische apparatuur kunt u contact opnemen met de plaatselijke autoriteiten, uw afvalverwerkingsbedrijf of de verkoper bij wie u het product hebt gekocht.

Meer informatie vindt u hier:
www.weee.bosch-thermotechnology.com/

Batterijen

Batterijen mogen niet met het huishoudelijk afval worden afgevoerd. Lege batterijen moeten via de voorgeschreven inzamelingssystemen worden afgevoerd.

Koudemiddel R32



Het toestel bevat gefluoreerd broeikasgas R32 (aardopwarmingsvermogen 675¹⁾) met geringe brandbaarheid en geringe giftigheid (A2L of A2).

De opgenomen hoeveelheid is op de typeplaat van de buitenunit aangegeven.

Koudemiddelen zijn een gevaar voor het milieu en moeten afzonderlijk worden verzameld en afgevoerd.

7 Informatie inzake gegevensbescherming

Om een afstandsbeveiliging en afstandsbediening van een Bosch verwarmings-/ventilatiesysteem met dit product mogelijk te maken, is een internetaansluiting nodig. Na het verbinden met het internet maakt het product automatisch verbinding met een Bosch-server. Hierbij worden de verbindinggegevens, met name het IP-adres, automatisch overgedragen en door Bosch Thermotechniek verwerkt. De verwerking kan door het resetten naar de fabrieksinstellingen van dit product worden ingesteld. Meer opmerkingen over de gegevensverwerking vindt u in de privacyverklaring hierna en op het internet.



Wij, **Bosch Thermotechniek B.V., Zweedsestraat 1, 7418 BG Deventer, Nederland** verwerken product- en installatie-informatie, technische - en aansluitgegevens, communicatiegegevens, productregistraties en historische klantgegevens om productfunctionaliteit te realiseren (art. 6 (1) subpar. 1 (b) AVG) om aan

onze plicht tot producttoezicht te voldoen en om redenen van productveiligheid en beveiliging (art. 6 (1) subpar. 1 (f) AVG), vanwege onze rechten met betrekking tot garantie- en productregistratievragen (art. 6 (1) subpar. 1 (f) AVG), voor het analyseren van de distributie van onze producten en om te voorzien in geïndividualiseerde informatie en aanbiedingen gerelateerd aan het product (art. 6 (1) subpar. 1 (f) AVG). Om diensten te verlenen zoals verkoop- en marketing, contractmanagement, betalingsverwerking, ontwikkeling, data hosting en telefonische diensten kunnen wij gegevens ter beschikking stellen en overdragen aan externe dienstverleners en/of bedrijven gelieerd aan Bosch. In bepaalde gevallen, maar alleen indien een passende gegevensbeveiliging is gewaarborgd, kunnen persoonsgegevens worden overgedragen aan ontvangers buiten de Europese Economische Ruimte (EER). Meer informatie is op aanvraag beschikbaar. U kunt contact opnemen met onze Data Protection Officer onder: Data Protection Officer, Information Security and Privacy (C/ISP), Robert Bosch GmbH, Postfach 30 02 20, 70442 Stuttgart, DUITSLAND.

U heeft te allen tijde het recht om bezwaar te maken tegen de verwerking van uw persoonsgegevens conform art. 6 (1) subpar. 1 (f) AVG om redenen met betrekking tot uw specifieke situatie of voor direct marketingdoeleinden. Neem voor het uitoefenen van uw recht contact met ons op via privacy.ttnl@bosch.com. Voor meer informatie, scan de QR-code.

1) op basis van bijlage I van de verordening (EU) nr. 517/2014 van het Europese parlement en de commissie van 16 april 2014.

Inhoudsopgave

1	Toelichting bij de symbolen en veiligheidsinstructies . . .	119
1.1	Symboolverklaringen	119
1.2	Algemene veiligheidsvoorschriften	119
1.3	Aanwijzingen bij dit voorschrift	120
2	Gegevens betreffende het product	121
2.1	Conformiteitsverklaring	121
2.2	Vereenvoudigde conformiteitsverklaring betreffende radiografische installaties	121
2.3	Technische gegevens afstandsbediening	121
2.4	Technische gegevens IP-gateway	121
3	Bediening	121
3.1	Overzicht binneneenheid	121
3.2	Overzicht afstandsbediening	121
3.3	Bediening via de app	122
3.3.1	Technische voorwaarden	122
3.3.2	Download de app	122
3.3.3	Verbind de app	122
3.4	Batterijen plaatsen of vervangen	122
3.5	Instellen van de actuele tijd	122
3.6	Gebruik van de afstandsbediening	122
3.7	Hoofdbedrijfsmodus instellen	123
3.8	Spaarbedrijf	123
3.9	Plasmacluster-bedrijf	123
3.10	Vollastmodus	123
3.11	Overige functies	124
3.11.1	Zwenkfunctie instellen	124
3.11.2	Timer-bedrijf	124
3.11.3	Geluidsreductie	125
3.11.4	Multi-Space-bedrijf	125
3.11.5	Zelfreinigingsmodus	125
3.11.6	Bewegingssensor	125
3.11.7	Verandering van de helderheid van de lampen	126
3.11.8	Hulpbedrijf	126
3.12	Aanvullende aanwijzingen voor het bedrijf	126
4	Storingen	127
4.1	Geconstateerde storingen	127
4.2	Storingen zonder weergave	127
4.3	Storingen met weergave	127
5	Onderhoud	128
5.1	Verandering van seizoenen	128
5.2	Reiniging toestel en afstandsbediening	128
5.3	Reinigen van de luchtfilter	128
5.4	Reinigen van de Plasmacluster-ionen-eenheid (PCI-eenheid)	128
5.5	Vervangen van de Plasmacluster-ionen-eenheid (PCI-eenheid)	128
6	Milieubescherming en recyclage	129
7	Aanwijzing inzake gegevenbescherming	129

1 Toelichting bij de symbolen en veiligheidsinstructies

1.1 Symboolverklaringen

Waarschuwingen

Bij waarschuwingen geven signaalwoorden de soort en de ernst van de gevolgen aan indien de maatregelen ter voorkoming van het gevaar niet worden opgevolgd.

De volgende signaalwoorden zijn vastgelegd en kunnen in dit document worden gebruikt:

 **GEVAAR**
GEVAAR betekent dat zwaar tot levensgevaarlijk lichamelijk letsel zal ontstaan.

 **WAARSCHUWING**
WAARSCHUWING betekent dat zwaar tot levensgevaarlijk lichamelijk letsel kan ontstaan.

 **VOORZICHTIG**
VOORZICHTIG betekent, dat licht tot middelzwaar persoonlijk letsel kan ontstaan.

OPMERKING
OPMERKING betekent dat materiële schade kan ontstaan.

Belangrijke informatie

 Belangrijke informatie, zonder gevaar voor mens of materialen, wordt met het getoonde info-symbool gemarkeerd.

“Plasmacluster” is a trademark of Sharp Corporation.

Symbool	Betekenis
	Waarschuwing voor ontvlambare stoffen: het koelmiddel R32 in dit product is een gas met geringe brandbaarheid en geringe giftigheid (A2L of A2).
	Het onderhoud moet door een gekwalificeerd persoon worden uitgevoerd volgens de instructies in de onderhoudshandleiding.
	Tijdens bedrijf de instructies in de bedieningshandleiding aanhouden.

Tabel 1

1.2 Algemene veiligheidsvoorschriften

 **Instructies voor de doelgroep**

Deze bedieningshandleiding is bedoeld voor de gebruiker van de airconditioning. De instructies in alle installatierelevante handleidingen moeten worden aangehouden. Indien deze niet worden aangehouden kunnen materiële schade, lichamelijk letsel en zelfs levensgevaar ontstaan.

- ▶ Lees de bedieningshandleiding van alle componenten van de installatie voor de bediening en bewaar deze zorgvuldig.
- ▶ Neem de veiligheidsinstructies en waarschuwingsaanwijzingen in acht.

⚠ Gebruik volgens de voorschriften

De binneneenheid is bedoeld voor de installatie in het gebouw met aansluiting op een buiteneenheid en andere systeemcomponenten, bijvoorbeeld regelingen.

De buiteneenheid is bedoeld voor de installatie buiten het gebouw met aansluiting op één of meerdere binneneenheden en andere systeemcomponenten, bijvoorbeeld regelingen.

Ieder ander gebruik komt niet overeen met de voorschriften. Verkeerd gebruik en daaruit resulterende schade valt niet onder de aansprakelijkheid.

Voor de installatie op speciale locaties (parkeergarages, technische ruimte, balkon of andere half open plaatsen):

- ▶ Houd de eisen aan de installatieplaats in de technische documentatie aan.

⚠ Algemene gevaren door het koelmiddel

- ▶ Dit toestel is met koelmiddel gevuld. Koelmiddelgas kan bij contact met vuur giftige gassen vormen.
- ▶ Laat de installatie regelmatig door een erkend installateur inspecteren en onderhouden.
- ▶ Wanneer vermoeden van ontsnappend koelmiddel bestaat, de ruimte grondig ventileren en een erkende vakman inschakelen.

⚠ Aanpassingen en herstellingen

Verkeerde aanpassingen aan de airconditioning of andere delen van de installatie kunnen persoonlijk letsel en/of materiële schade tot gevolg hebben.

- ▶ Laat de werkzaamheden alleen uitvoeren door een erkend vakman.
- ▶ Voer geen veranderingen uit aan de buiteneenheid, binneneenheid of andere onderdelen van de airconditioning.
- ▶ Koppel voor uitvoeren van alle onderhoudswerkzaamheden de airconditioning los van de stroomvoorziening.

⚠ Aanwijzingen betreffende de omgang met de installatie

Verkeerd gebruik van de airconditioning kan uw gezondheid in gevaar brengen.

- ▶ Het lichaam niet gedurende langere tijd direct aan de luchtstroom blootstellen.

- ▶ Voor zuigelingen, kinderen, oudere mensen, bedlegerige of gehandicapte mensen waarborgen, dat de kamertemperatuur geschikt is voor de personen die zich in de ruimte bevinden.
- ▶ Steek nooit objecten in het toestel. U kunt gewond raken.

Verkeerd omgaan met het toestel kan vermindering van het vermogen, materiële schade of lichamelijk letsel tot gevolg hebben.

- ▶ Blokkeer de luchtinlaten en luchtuitlaten van de toestellen niet.
- ▶ Sluit deuren en ramen tijdens het gebruik.
- ▶ Bescherm de binneneenheid tegen binnendringen van water.
- ▶ Controleer het montageframe van de buiteneenheid regelmatig op slijtage en goede bevestiging.
- ▶ Oefen geen gewicht uit op de buiteneenheid, bijvoorbeeld door voorwerpen of personen.
- ▶ Houd stof, damp en vochtigheid in de opstellingsruimte van de binneneenheid tot een minimum beperkt.
- ▶ Gebruik geen licht ontvlambare gassen in de nabijheid van de toestellen, bijvoorbeeld uit spuitbussen.
- ▶ Wanneer iets met de airconditioning niet in orde lijkt te zijn (bijvoorbeeld brandlucht, defecte kabel), stop dan direct met het bedrijf en ontkoppel de stroomvoorziening.

⚠ Veiligheid van huishoudelijke en soortgelijke elektrische apparaten

Ter voorkoming van gevaar door elektrische apparatuur gelden conform EN 60335-1 de volgende instructies:

“Dit toestel kan door kinderen vanaf 8 jaar en ouder en door personen met verminderde fysieke, sensorische of mentale capaciteiten of gebrek aan ervaring en kennis worden gebruikt, wanneer deze onder toezicht staan of voor wat betreft het veilig gebruik van het toestel zijn geïnstrueerd en de daaruit resulterende gevaren begrijpen. Kinderen mogen niet met het toestel spelen. Reiniging en gebruikersonderhoud mogen niet door kinderen zonder toezicht worden uitgevoerd.”

“Wanneer de netaansluitkabel wordt beschadigd, moet deze door de fabrikant of haar servicedienst of een gekwalificeerde persoon worden vervangen, om gevaar te vermijden.”

1.3 Aanwijzingen bij dit voorschrift

Afbeeldingen vindt u verzameld aan het eind van deze handleiding. De tekst bevat verwijzingen naar de afbeeldingen.

De producten kunnen afhankelijk van het model afwijken van de weergave in deze handleiding.

2 Gegevens betreffende het product

2.1 Conformiteitsverklaring

Dit product voldoet qua constructie en werking aan de Europese en nationale vereisten.

CE Met de CE-markering wordt de conformiteit van het product met alle toepasbare EU-voorschriften bevestigd, welke samenhangen met het aanbrengen van deze markering.

De volledige tekst van de conformiteitsverklaring is via internet beschikbaar: www.bosch-climate.be.

2.2 Vereenvoudigde conformiteitsverklaring betreffende radiografische installaties

Hierbij verklaart Bosch Thermotechnik GmbH, dat het in deze instructie genoemde product Climate Class 6000i/8000i met radiografische technologie aan de richtlijn 2014/53/EU voldoet.

De volledige tekst van de EU-conformiteitsverklaring is via internet beschikbaar: www.bosch-climate.be.

2.3 Technische gegevens afstandsbediening

Voedingsspanning	2 AAA batterijen
Signaalbereik	7 m
Toegestane omgevingstemperatuur	-5 °C ... 50 °C

Tabel 2

2.4 Technische gegevens IP-gateway

	Eenheid	Waarde
U	V _{DC}	5
P _{max}	W	2,5
f (RF)	GHz	2,4 (802.11 b/g/n) (P = max. + 20 dBm)
T _{amb}	°C	-20 ... 50
BUS	-	UART
IP-class	-	IP40

Tabel 3

3 Bediening

3.1 Overzicht binneneenheid

Legenda bij afb. 1:

- [1] Luchtaanzuiging binneneenheid
- [2] Luchtfilter
- [3] Bovenste afdekking
- [4] Horizontaal luchtstroomrooster
- [5] ON/OFF-toets en ontvangervenster
- [6] Bewegingssensor
- [7] Verticaal luchtstroomrooster
- [8] Luchtuitlaat binneneenheid
- [9] Bedrijfslamp (groen)
- [10] Timer-lamp (oranje)
- [11] WLAN-lamp (groen)
- [12] Plasmacluster-lamp (blauw)

3.2 Overzicht afstandsbediening

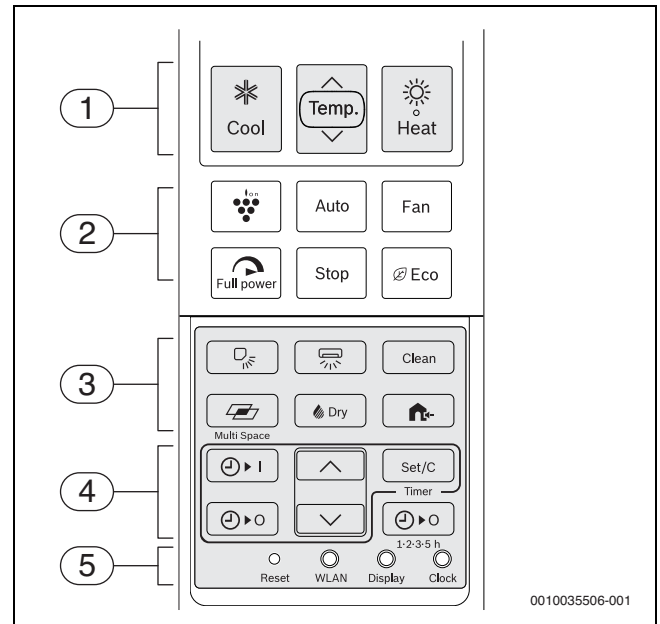









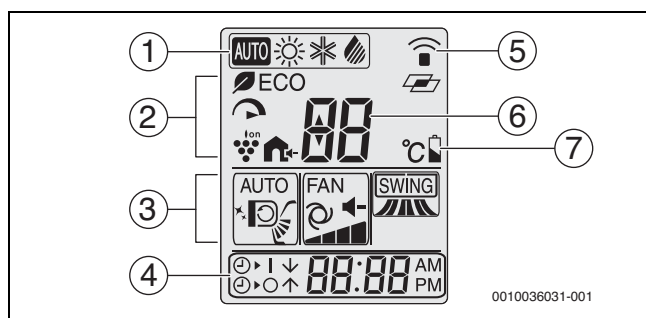





Pos.	Toets	Functie
1	☀ Heat	Cv-bedrijf
	Temp.	Streeftemperatuur instellen.
	❄ Cool	Koelbedrijf
2	🍇	Plasmacluster-bedrijf
	Auto	Automatisch bedrijf
	FAN	Ventilatorsnelheid instellen.
	🔊 Full power	Vollastbedrijf
	Stop	Schakel de ketel uit.
	🌿 Eco	Spaarbedrijf
3	👉	Verticale luchtstroom instellen.
	👈	Horizontale luchtstroom instellen.
	Clean	Zelfreinigingsmodus
	🛋 Multi Space	Multi-Space-modus
	🌬 Dry	Ontvochtigingsmodus
	🏠	Stil bedrijf van de buiteneenheid
4	⏸ I	Inschakel-timer
	⏸ O	Uitschakel-timer
	^ v	Tijd van de timer instellen.
	Set/C	Timer activeren of annuleren.
	⏸ 1-2-3-5 h	Timer voor uitschakelen na 1 tot 5 uur
5	Reset	Instellingen van de afstandsbediening naar fabrieksinstelling resetten.
	WLAN	Voor verbindingsopbouw met de Bosch HomeCom Easy app
	Display	Helderheid van de lampen wijzigen.
	Clock	Actuele tijd instellen.

Tabel 4 Toetsen van de afstandsbediening



Wanneer de afstandsbediening vanwege een storing niet meer reageert, toets **Reset** met een naald of een dun staafje indrukken.



Pos.	Symbol	Functie
1	AUTO	Automatisch bedrijf actief
		CV-bedrijf actief
		Koelmodus actief
		Ontvochtigingsmodus actief
2		Eco-bedrijf actief
		Vollastbedrijf actief
		Plasmacluster-bedrijf actief
		Stil bedrijf van de buiteneenheid actief
3	AUTO...	Actueel ingestelde verticale luchtstroom
		Symbol voor zelfreinigingsmodus
	FAN...	Actueel ingestelde verticale luchtstroom
	SWING...	Actueel ingestelde horizontale luchtstroom
4		Inschakel-timer actief
		Uitschakel-timer actief
	-	Weergave tijd
5		Overdrachtsymbool
		Symbol voor Multi-Space-modus
6	-	Ingestelde temperatuur
7		Batterijstatus

Tabel 5 Symbolen in display van de afstandsbediening

3.3 Bediening via de app

Bestuur de belangrijkste functies van een binneneenheid met de Bosch HomeCom Easy app met behulp van een smartphone.

U kunt nog steeds de afstandsbediening van de binneneenheid blijven gebruiken.

3.3.1 Technische voorwaarden

Besturingssysteem	<ul style="list-style-type: none"> • Android • IOS
Router	Traditionele router met 2,4 GHz-sigitaal
WLAN-standaard	IEEE 802.11b/g/n

Tabel 6

3.3.2 Download de app

De app kan worden gedownload in de Apple App Store voor iOS en de Google Play Store voor Android. Zorg ervoor dat u altijd de laatste versie op uw smartphone hebt geïnstalleerd om te kunnen profiteren van functie- en beveiligingsupdates.

- ▶ Scan de QR-code (→ afb. 9).
- ▶ Download de app Bosch HomeCom Easy.

3.3.3 Verbind de app

Vereisten:

- De WLAN-sigitaalsterkte is voldoende om een verbinding met het internet tot stand te brengen. Gebruik een WLAN-repeater als het signaal te zwak is.
- ▶ Bosch HomeCom Easy App starten (→ afb. 10).
De app leidt u de eerste keer dat u de app gebruikt stap voor stap door het verbindingsproces.

3.4 Batterijen plaatsen of vervangen

Gebruik batterijen maat 2 AAA (R03). Gebruik van oplaadbare batterijen wordt afgeraden.

De batterijlevensduur is bij normaal gebruik circa 1 jaar. Vervang de batterijen, wanneer de afstandsbediening  weergeeft.



- ▶ Deksel batterijcompartiment afnemen (→ afb. 1).
- ▶ Nieuwe batterijen plaatsen en op de juiste polariteit letten. Als de batterijen niet correct geplaatst zijn, toont het display "AM 6:00".
- ▶ Deksel batterijcompartiment weer aanbrengen.

OPMERKING

- ▶ Vervang altijd beide batterijen door batterijen van hetzelfde type.
- ▶ Wanneer het toestel langere tijd niet wordt gebruikt, de batterijen uit de afstandsbediening nemen.

3.5 Instellen van de actuele tijd

De tijd kan op twee manieren worden weergegeven: in 12 uur- of in 24 uurmodus.

- ▶ Om de 12 uurmodus te kiezen, de toets **Clock** eenmaal indrukken.
- of-
- ▶ Om de 24 uurmodus te kiezen, de toets **Clock** tweemaal indrukken.
- ▶ De toets  of  indrukken, om de actuele tijd in te stellen. Toets ingedrukt houden, om de tijd snel vooruit of achteruit te laten lopen.
- ▶ Toets **Set/C** indrukken.
De dubbele punt (:) in het display knippert.



De actuele tijd kan bij geactiveerde timer niet worden ingesteld. Voor het instellen van de tijd moet de timer worden onderbroken.

3.6 Gebruik van de afstandsbediening

Het signaalbereik is 7 m. In de weg staande objecten of het gebruik van bepaalde TL-lampen in dezelfde ruimte kan de overdracht van het signaal beïnvloeden.

- ▶ Afstandsbediening op het signaalontvangstvenster van het toestel richten en de gewenste toets indrukken.
Het toestel genereert een pieptoon, wanneer het een signaal ontvangt.

OPMERKING

De optimale werking van de afstandsbediening kan constant worden beïnvloed.

- ▶ Afstandsbediening niet blootstellen aan direct zonlicht.
- ▶ Afstandsbediening niet in de buurt van een verwarming laten liggen.
- ▶ Afstandsbediening beschermen tegen vocht en schokken.

3.7 Hoofdbedrijfsmodus instellen

Toestel inschakelen

- ▶ Toets ***** (koelmodus), toets **☀** (cv-bedrijf), toets **Auto** (automatisch bedrijf) of toets **drogen** (ontvochtigingsbedrijf) indrukken. De groene bedrijfslamp **⏻** licht op.
- ▶ De toets **Temp.** indrukken, om de gewenste temperatuur in te stellen.
 - In koel-/cv-/automatisch bedrijf is het temperatuurbereik 16-30 °C.
 - In automatisch bedrijf schakelt het toestel automatisch tussen verwarmingsmodus en koelmodus, om de gewenste temperatuur vast te houden.
 - In ontvochtigingsbedrijf kan een temperatuurverschil voor kamertemperatuur van maximaal ±2 °C worden ingesteld.

Voorbeelden voor ontvochtigingsmodus:

▲ 1°C	1°C hoger
▼ 2°C	2°C lager

Tabel 7



Bij zeer lage buitentemperaturen is het verwarmingsvermogen van de airconditioning eventueel niet voldoende. Wij adviseren aanvullende warmteproducenten bij te schakelen.

Ventilatorstand instellen

- ▶ De toets **Fan** indrukken, om het gewenste ventilatortoerental in te stellen.

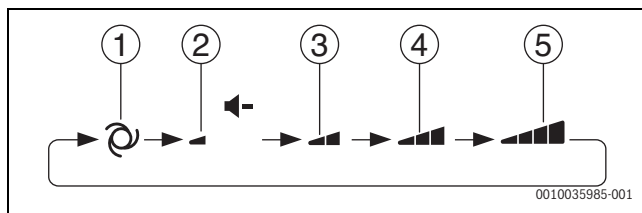

- [1] Auto
- [2] Stil
- [3] Zacht
- [4] Laag
- [5] Hoog



In automatisch bedrijf of ontvochtigingsbedrijf kan de ventilatorstand niet worden ingesteld.

Toestel uitschakelen

- ▶ Druk de toets **Stop** in. De groene bedrijfslamp **⏻** gaat uit.

3.8 Spaarbedrijf

In deze bedrijfsmodus werkt de airconditioning met een lager stroomverbruik dan normaal.

- ▶ Tijdens bedrijf de toets **Eco** indrukken, om het stroomverbruik te verminderen. De afstandsbediening geeft **ECO** aan, wanneer deze bedrijfsmodus actief is.

Voor annuleren van de bedrijfsmodus:

- ▶ Druk opnieuw op toets **Eco**.

3.9 Plasmacluster-bedrijf

In de ruimte vrijkomende Plasmacluster-ionen werken efficiënt tegen in de lucht aanwezige schadelijke stoffen, zoals schimmels, virussen en allergenen.

- ▶ Tijdens bedrijf de toets **Plasmacluster** indrukken. De afstandsbediening toont **Plasmacluster**. De blauwe Plasmacluster-lamp op het toestel brandt.

Voor annuleren:

- ▶ Toets **Plasmacluster** opnieuw indrukken. De blauwe Plasmacluster-lamp op het toestel gaat uit.

OPMERKING

- ▶ Het gebruik van de Plasmacluster-modus wordt opgeslagen en bij de volgende keer inschakelen van de airconditioning geactiveerd.
- ▶ Om de Plasmacluster-modus in ventilatormodus uit te voeren, bij niet werkend toestel de Plasmacluster-toets indrukken. Het bedrijfsstatussymbool linksboven op de afstandsbediening verdwijnt en het ventilatortoerental kan niet op automatisch bedrijf worden ingesteld.

3.10 Vollastmodus

In deze bedrijfsmodus werkt de airconditioning met maximaal vermogen, om de ruimte sneller te verwarmen of te koelen.

- ▶ Tijdens bedrijf de toets **Vollast** indrukken. De afstandsbediening toont **Vollast** en de temperatuur verdwijnt.

Annuleren van de vollastmodus:

- ▶ Toets **Vollast** opnieuw indrukken. Het toestel keert terug naar de oorspronkelijke instellingen.



De vollastmodus wordt na een uur automatisch gestopt.



Temperatuur of ventilatortoerental kunnen in vollastmodus niet worden ingesteld.

3.11 Overige functies

3.11.1 Zwenkfunctie instellen

OPMERKING

Wanneer de luchtstroomlamellen tijdens het koel- of ontvochtigingsbedrijf gedurende een langere periode in de onderste stand blijven staan, kan condensaat ontsnappen. Handmatig verstellen van de luchtstroomlamellen kan storingen veroorzaken.

- Gebruik voor het verstellen van de luchtstroomlamellen alleen de afstandsbediening.

Verticaal zwenken

- De toets  Temp. indrukken, om de gewenste luchtstroomrichting in te stellen.

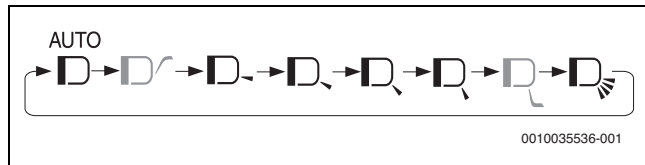

De instelmogelijkheid van de luchttoevoer is afhankelijk van de gekozen bedrijfsmodus:

- In koel- of ontvochtigingsbedrijf kan de luchttoevoer naar het plafond worden gestuurd.
- In cv-bedrijf daarentegen, kan de luchttoevoer naar de vloer worden ingesteld
- In automatisch bedrijf is geen stroominstelling naar het plafond of de vloer mogelijk.

De instelling **AUTO** heeft het volgende gedrag:

- **Koelmodus:** de luchtstroomrichting wordt schuin naar beneden ingesteld en vervolgens horizontaal of schuin naar boven verschoven, om koele lucht in de richting van het plafond te leiden.
- **Cv-bedrijf:** de luchtstroomrichting wordt bij lage afvoerluchttemperatuur schuin naar boven ingesteld en bij warme afvoerlucht schuin naar beneden verschoven.
- **Ontvochtigingsmodus:** de luchtstroomrichting wordt schuin naar boven ingesteld.

Horizontaal zwenken

- De toets  Temp. indrukken, om de gewenste luchtstroomrichting in te stellen.

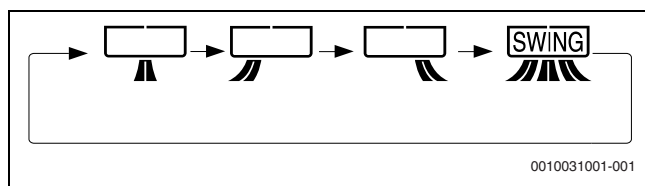

3.11.2 Timer-bedrijf

Instellen van de 1-2-3-5h-uit-timer

Wanneer de 1-2-3-5h-uit-timer is geactiveerd, schakelt het toestel automatisch uit na het ingestelde aantal uren.

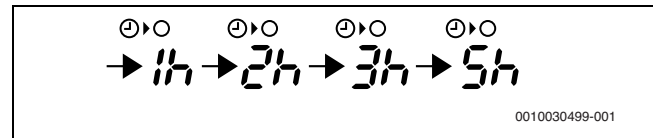

- Druk op toets  Fan om de gewenste tijd in te stellen.



De oranje Timer-lamp  van het toestel brandt.

De resterende tijd wordt op de afstandsbediening in stappen van 1 uur weergegeven.





Annuleren van de timer:

- De toets **Set/C** of de toets  indrukken.
De oranje Timer-lamp  van het toestel gaat uit.
De actuele tijd wordt op de afstandsbediening weergegeven.



De 1-2-3-5h-uit-timer heeft voorrang op de aan/uit-timer. Wanneer de 1-2-3-5h-uit-timer wordt ingesteld, terwijl het toestel niet in bedrijf is, begint het toestel te werken en stopt na de ingestelde tijdsperiode.

Instellen van de uitschakel-timer

- Druk de toets  in.
De weergave voor de uitschakel-timer knippert.
- De toetsen  of  indrukken, om de gewenste tijd in te stellen.
(de tijd kan in stappen van 10 minuten naar boven of beneden worden gewijzigd.)
- Toets **Set/C** indrukken.
De oranje Timer-lamp  van het toestel brandt.

Wanneer de uitschakel-timer is ingesteld, wordt de temperatuurinstelling automatisch aangepast, om te verhinderen, dat de ruimte overmatig warm of koud wordt, bijv. terwijl u slaapt (automatische inslaapfunctie).





In koel- of ontvochtigingsmodus

- Een uur na het begin van het timer-bedrijf neemt de temperatuurinstelling met 1 °C tot boven de oorspronkelijke temperatuurinstelling toe.

In cv-bedrijf:

- Een uur na het begin van het timer-bedrijf neemt de temperatuurinstelling met 3 °C onder de oorspronkelijke temperatuurinstelling af.

Instelling van de inschakel-timer

- Druk de toets  in.
De weergave voor de inschakel-timer knippert.
- De toetsen  of  indrukken, om de gewenste tijd in te stellen.
(de tijd kan in stappen van 10 minuten naar boven of beneden worden gewijzigd.)
- Toets **Set/C** indrukken.
De oranje Timer-lamp  van het toestel brandt.



Het toestel schakelt voor de ingestelde tijd in. Daardoor kan de ruimte de gewenste temperatuur op het geprogrammeerde inschakeltijdstip bereiken (wekfunctie).

Alle timers annuleren

- Toets **Set/C** indrukken.
De oranje Timer-lamp  van het toestel gaat uit.
De actuele tijd wordt op de afstandsbediening weergegeven.

Combinatie van inschakel- en uitschakel-timer instellen

Inschakel- en uitschakel-timers kunnen gelijktijdig worden ingesteld. Elke timer kan zodanig worden geprogrammeerd, dat deze voor de andere wordt geactiveerd.

- ▶ Inschakel- en uitschakel-timer instellen.
De instellingen worden automatisch gecombineerd.

Voorbeeld:

- Actuele tijd: 21:00
- Uitschakel-timer op 11:00 's avonds
- Inschakel-timer op 7:00 's morgens

door een pijl (↑ of ↓) naast de timer-weergave wordt getoond welke timer eerst wordt geactiveerd.



In- en uitschakel-timer kunnen niet zodanig worden geprogrammeerd, dat het toestel met verschillende temperaturen of andere instellingen wordt gebruikt.

3.11.3 Geluidsreductie

Deze functie vermindert het geluid van de buiteneenheid tijdens bedrijf. Dit is vooral nuttig, wanneer u 's nachts rekening met de burens moet houden.

- ▶ Tijdens bedrijf de toets  indrukken.

Beëindigen van de functie:

- ▶ Toets  opnieuw indrukken.





Tijdens de geluidsreductie kunnen bepaalde bedrijfsmodi mogelijk niet het volledige vermogenspotential bereiken. Het geluidsniveau wordt niet gereduceerd wanneer deze bij stabiele toestand al laag genoeg is.



3.11.4 Multi-Space-bedrijf



Het Multi-Space-bedrijf kan in automatisch bedrijf niet worden geactiveerd. De toets is gedeactiveerd.

Door indrukken van deze toets kan de airconditioning voor koelen of verwarmen van meerdere ruimten in een goed geïsoleerd huis worden gebruikt.

- ▶ Tijdens koel- of cv-bedrijf de toets  indrukken.
 - In cv-bedrijf toont de afstandsbediening .
 - In koelmodus toont de afstandsbediening .

De hoek van het luchtstroomrooster wisselt naar de positie voor de afstandsafgifte van lucht. De afstandsbediening toont  en .

Annuleren van het Multi-Space-bedrijf:

- ▶ Toets  opnieuw indrukken.

Het toestel werkt met extra hoog ventilatortoerental voor de verspreiding van de geklimatiseerde lucht. Na 15 minuten schakelt het toestel om naar hoog ventilatortoerental.



De toets **Fan** is in deze bedrijfsmodus gedeactiveerd.



De doeltreffendheid van deze functie kan afhankelijk van de ruimtverdeling, inbouwpositie van het toestel en isolatie van de betreffende ruimte verschillend zijn.

3.11.5 Zelfreinigingsmodus

De zelfreinigingsmodus reduceert de groei van schimmels door middel van Plasmacluster-ionen en droogt het toestel inwendig. Deze functie wordt geadviseerd bij het wisselen van de jaargetijden.

- ▶ De toets **Clean** indrukken, wanneer het toestel niet in bedrijf is.
De afstandsbediening toont een minuut lang .
De blauwe Plasmacluster-lamp op het toestel brandt.
Het toestel schakelt na circa 90 minuten uit.

Annuleren van de zelfreinigingsmodus:

- ▶ Druk de toets **Stop** in.
De blauwe Plasmacluster-lamp op het toestel gaat uit.



Temperatuur, ventilatortoerental, luchtstroomrichting of timer kunnen in zelfreinigingsmodus niet worden ingesteld.



Al aanwezige schimmel kan met dit proces niet worden verwijderd.

3.11.6 Bewegingssensor

- ▶ Tijdens het automatisch bedrijf de toets **Eco** indrukken, zodat de bewegingssensor (→ afb. 1, [6]) actief is.
De binneneenheid wordt intelligent aangestuurd, afhankelijk van aanwezigheid van personen en de mate van beweging in de ruimte.

- **Functie bij geringe activiteit:** wanneer de sensor 60 minuten lang geen beweging in de ruimte herkent, verlaagt de airconditioning het vermogen. Zodra weer beweging in de ruimte wordt geconstateerd, wordt het vermogen weer verhoogd naar de normale waarde.
- **Functie bij verhoogde activiteit:** wanneer het geconstateerde activiteitsniveau toeneemt, daalt de ingestelde temperatuur en neemt de ventilatorsnelheid toe. In koelmodus neemt bovendien de ventilatorsnelheid toe. Wanneer automatisch verticaal zwenken is ingesteld, wordt de luchtstroomrichting ingesteld op schuin naar beneden.

Wanneer de bewegingssensor verkeerdelijk geen persoon herkent, kan dit de volgende oorzaken hebben:

- Er is gedurende langere tijd geen beweging (bijvoorbeeld een slapend persoon, een kleine baby of een persoon, die vanwege ziekte of lichamelijk letsel niet kan bewegen).
- Slechts een klein deel van de huid is blootgelegd (bijvoorbeeld persoon die met een deken is bedekt, dikke kleding draagt en met de rug naar de airconditioning toegewend zit).
- Bewegingen worden door meubels bedekt.
- Klein temperatuurverschil tussen ruimte en lichaam van de persoon (kamertemperatuur meer dan 30 °C).

Wanneer de bewegingssensor verkeerdelijk één of meerdere personen herkent, kan dit de volgende oorzaken hebben:

- Kleine dieren zoals katten of honden lopen rond.
- Er komt te veel zonlicht of warme lucht de ruimte binnen.
- In de ruimte bevindt zich een voorwerp met hoge temperatuur, bijvoorbeeld een cv-ketel.
- De kamertemperatuur verandert vaak kortstondig.

3.11.7 Verandering van de helderheid van de lampen

Wanneer de lampen van het toestel te helder zijn:

- ▶ Tijdens bedrijf de toets **Display** indrukken.
De Plasmacluster-lamp op het toestel gaat uit.
De andere lampen gaan uit.

Activering van de lampen:

- ▶ Toets **Display** opnieuw indrukken.

3.11.8 Hulpbedrijf

Deze bedrijfsmodus gebruiken, wanneer de afstandsbediening niet beschikbaar is.

Inschakelen:

- ▶ De toets **ON/OFF** indrukken (→ afb. 1, [5]).
De bedrijfslamp  brandt en het toestel start in automatisch bedrijf.
Ventilatoroerental en temperatuur zijn op auto ingesteld.

Uitschakelen:

- ▶ De toets **ON/OFF** opnieuw indrukken.
De bedrijfslamp  gaat uit.

3.12 Aanvullende aanwijzingen voor het bedrijf

Bedrijfstemperatuurbereik

		Kamertemperatuur	Buitemtemperatuur
Koelen	Bovenste grenswaarde	+32 °C	+48 °C
	Onderste grenswaarde	+21 °C	-10 °C
Verwarmen	Bovenste grenswaarde	+27 °C	+24 °C
	Onderste grenswaarde	-	-15 °C

Tabel 8



De ingebouwde beveiliging kan het gebruik van het toestel bij temperaturen buiten het bovengenoemde bereik blokkeren.



Wanneer de luchtvochtigheid meer dan 80 % is en het toestel continu in koelmodus werkt, kan op de luchtuitlaat condensatie worden gevormd. Om dit te voorkomen, opent u de verticale ventilatiekleppen zo ver als mogelijk is (verticaal ten opzichte van de vloer) en stelt u een hoog vermogen van de ventilator in.

Bij stroomuitval

Deze airconditioning heeft een geheugenfunctie, om de instellingen bij stroomuitval op te slaan.

Na herstel van de stroomvoorziening start het toestel automatisch met dezelfde instellingen opnieuw, die voor de stroomuitval actief waren, met uitzondering van de timer-instellingen.

Wanneer de timers voor een stroomuitval waren ingesteld, moeten deze opnieuw worden ingesteld.

Voorverwarmingsfunctie

In cv-bedrijf start de ventilator van de binneneenheid 2 tot 5 minuten na het inschakelen van het toestel nog niet om te verhinderen dat koude lucht uit het toestel wordt geblazen.

Ontdooifunctie

Wanneer in cv-bedrijf ijs wordt gevormd op de warmtewisselaar van de buiteneenheid, levert een ontdooiautomaat gedurende circa 5 tot 10 minuten warmte, om het ijs te ontdooien. Tijdens het ontdooien stoppen de ventilatoren van binnen- en buiteneenheid en de groene bedrijfs-lamp  knippert langzaam.

Na afronding van het ontdooien keert het toestel automatisch terug naar cv-bedrijf.

Verwarmingsrendement

De buitemtemperatuur heeft grote invloed op het verwarmingsrendement. Wanneer het verwarmingsrendement vanwege lage buitemperaturen is gereduceerd, een bijverwarming gebruiken.

Door de geforceerde luchtcirculatie duurt het enige tijd, om de gehele ruimte te verwarmen.

4 Storingen

4.1 Geconstateerde storingen

De volgende toestanden zijn geen storingen van het toestel.

Geconstateerde storing	Oorzaak/beschrijving
Toestel niet in bedrijf	Het toestel kan voor de eigen beveiliging maximaal 3 minuten lang het bedrijf uitstellen. Het toestel start niet direct, wanneer het direct na het uitschakelen weer wordt ingesteld. Het toestel start na het omschakelen van de bedrijfsmodus niet direct.
Het toestel blaast geen warme lucht uit	Het toestel wordt voorverwarmd of ontdooid.
Geuren	Tapijt- en meubelgeuren, die in het toestel terecht zijn gekomen, kunnen door het toestel worden uitgeblazen.
Tikkende geluiden	Dit geluid ontstaat door de wrijving van het toestel, dat vanwege de temperatuurveranderingen uitzet of samentrekt.
Zacht zoemen	Dit geluid treedt op, wanneer het toestel Plasmacluster-ionen genereert.
Ruisend geluid	Dit is het geluid van het koelmiddelgas, dat door de binnen- en buiteneenheid stroomt.
Nevel aan de luchtuitleat van de binneneenheid	In koelbedrijf wordt dit door het verschil tussen de kamertemperatuur en de afvoerluchttemperatuur veroorzaakt.
Stoomwolken	In cv-bedrijf kan tijdens het ontdooiden waterdamp uit de buiteneenheid komen.
Buiteneenheid stopt niet	Na het uitschakelen draait de ventilator van de buiteneenheid nog circa 1 minuut verder, om het toestel af te koelen.
Geuren komen uit de Plasmacluster-luchtuitleat	Dit is de geur van de door de Plasmacluster-ionengenerator gegenereerde ozon. De ozonconcentratie is zeer laag en beïnvloedt uw gezondheid niet. Het in de lucht afgegeven ozon ontbindt snel en de dichtheid daarvan in de ruimte neemt niet verder toe.

Tabel 9

4.2 Storingen zonder weergave

Storing	Oplossing
Wanneer het toestel niet start	Controleer of de zekering defect is respectievelijk de zekeringautomaat is aangesproken.
Wanneer het toestel de ruimte niet effectief verwarmt (of koelt)	<ul style="list-style-type: none"> • Filter op vervuiling controleren en reinigen. • Buiteneenheid controleren, om te waarborgen, dat lucht aanzuiging of -uitleat niet zijn geblokkeerd. • Controleren op de juiste temperatuurinstelling. • Let erop, dat deuren en ramen goed zijn gesloten.

Storing	Oplossing
Wanneer het toestel geen signaal van de afstandsbediening ontvangt	<ul style="list-style-type: none"> • Controleer of de batterijen in de afstandsbediening oud en/of zwak zijn geworden. • Probeer de afstandsbediening direct op het signaalontvangstvenster van het toestel te richten. • Controleer, of de batterijen van de afstandsbediening correct zijn geplaatst.
De verbinding met de app kan niet tot stand gebracht worden.	<ul style="list-style-type: none"> • Controleer de WLAN-sigtaalsterkte. Verplaats eventueel de router dicht bij de binneneenheid of gebruik een WLAN-repeater. • Controleer de correcte invoer van de inloggegevens.

Tabel 10

4.3 Storingen met weergave

Een storing aan het toestel kan door sequentieel knipperen van de volgende lampjes worden gesignaleerd:

- Bedrijfslamp  (groen)
- Timer-lamp  (oranje)
- WLAN-lamp  (groen)

Het aantal knipperingen geeft het nummer van de storingscode aan.

Zo knippert bijvoorbeeld in geval van storing **23 - 4** de bedrijfslamp  (groen) 2 keer, daarna de timer-lamp  (oranje) 3 keer en vervolgens de WLAN-lamp  (groen) 4 maal.





Structuur van de storingscode

De storingscode bestaat uit een hoofdcodes en een subcode:

Hoofdcodes	Verbindingsstreepje	Subcode
23	-	4

Tabel 11 Storingscode

Oproepen van de storingscode

- ▶  op de **Temp.**-toets langer dan 5 seconden indrukken, wanneer de binneneenheid en de afstandsbediening zijn uitgeschakeld. De afstandsbediening toont 00 en de zoemer van het toestel geeft een signaaltoon.
- ▶  of  op de **Temp.**-toets indrukken, om het nummer stapsgewijs tussen 00 en 31 te veranderen.
 - De zoemer geeft een lange signaaltoon, wanneer de getoonde hoofdcodes bij een actieve storing hoort (23 in het bovenstaande voorbeeld).
 - Anders geeft de zoemer een korte signaaltoon.
- ▶ Druk eenmaal op de toets **Fan**. De afstandsbediening toont - 0.
- ▶  of  op de **Temp.**-toets indrukken, om het nummer stapsgewijs tussen - 0 en - 7 te veranderen.
 - De zoemer geeft een lange signaaltoon, wanneer de getoonde subcode bij een actieve storing hoort (- 4 in het bovenstaande voorbeeld).
 - Anders geeft de zoemer een korte signaaltoon.

5 Onderhoud



VOORZICHTIG

Gevaar door elektrische schokken of bewegende delen

- ▶ Voor alle onderhoudswerkzaamheden de voedingsspanning onderbreken.
- ▶ Hier niet genoemde onderhoudsstappen alleen door een erkend vakman laten uitvoeren.

5.1 Verandering van seizoenen

Voor en na het wisselen van de seizoenen de volgende stappen uitvoeren, om een correct bedrijf te waarborgen:

- ▶ Toestel voor drogen in de zelfreinigingsmodus zetten.
- ▶ Het toestel stopt het bedrijf na 90 minuten. Als alternatief kan het toestel na beëindiging van de zelfreiniging door indrukken van de toets **Stop** op de afstandsbediening en uitschakelen van de installatie-automaat worden gestopt.
- ▶ Luchtfilter controleren en voor de reiniging uitnemen.
- ▶ Luchtfilter weer plaatsen en de luchtinlaat en -uitlaat op eventuele hindernissen controleren.

5.2 Reiniging toestel en afstandsbediening

OPMERKING

Schade aan het toestel door verkeerde reiniging!

- ▶ Niet direct met water bespuiten of begieten.
- ▶ Geen heet water, schuurpoeder of krachtig oplosmiddel gebruiken.
- ▶ Binneneenheid en afstandsbediening voor de reiniging met een zachte doek afvegen.
- ▶ Buiteneenheid alleen door een erkend vakman laten reinigen.

5.3 Reinigen van de luchtfilter

De filter moet elke twee weken worden gereinigd.

- ▶ Schakel de ketel uit.
- ▶ De luchtfilter uitnemen, door de filter aan de aanwezige grepen op te tillen (→ afb. 3).
- ▶ Stof met een stofzuiger verwijderen.
- ▶ Vervuilde filter met warm water en een mild reinigingsmiddel uitwassen.
- ▶ De filter voor het opnieuw inbouwen in de schaduw laten drogen.
- ▶ De filter weer inbouwen door de haken van de filter in de gaten van het toestel te plaatsen (→ afb. 4).

5.4 Reinigen van de Plasmacluster-ionen-eenheid (PCI-eenheid)

De regelmatige reiniging maakt een stabiele productie van hoge concentraties Plasmacluster-ionen mogelijk. PCI-eenheid (→ afb. 5), [1] elke 6 maanden reinigen.

- ▶ Veiligheidsschakelaar uitschakelen.
- ▶ Luchtgeleidingsplaat openen.



Het uitnemen van de PCI-eenheid bij toestellen van het type CLC6001i... is voor de reiniging niet nodig.

- ▶ Aan de bovenzijde van de PCI-vergrendeling (→ afb. 6), [1] indrukken en deze naar beneden draaien.
- ▶ De PCI-eenheid (→ afb. 7), [2] naar rechts schuiven, tot de beide markeringen [1] samen vallen. Ondersteun de PCI-eenheid tijdens deze procedure, om vallen te voorkomen.
- ▶ PCI-eenheid uitnemen.

OPMERKING

- ▶ De aansluitklemmen (→ afb. 8), [2] van de PCI-eenheid niet aanraken.
- ▶ Let op vervormingen van de elektrodenvlakken [1].
- ▶ Met de PCI-borstel [3] of de watten (afzonderlijk leverbaar) rondom de PCI-elektrode [1] afgezet stof verwijderen.



VOORZICHTIG

Het gevaar bestaat, dat kinderen de PCI-borstel inslikken.

- ▶ Houd de borstel weg van kinderen.
- ▶ Voor de inbouw de bovengenoemde stappen in omgekeerde volgorde uitvoeren.



Voor hardnekkige vlekken de watten met een beetje water gebruiken.

5.5 Vervangen van de Plasmacluster-ionen-eenheid (PCI-eenheid)

Vervang de PCI-eenheid wanneer de blauwe Plasmacluster-lamp 10 keer knippert, nadat de airconditioning in bedrijf is gesteld.

De blauwe Plasmacluster-lamp knippert circa 1 minuut na de inbedrijfstelling van het toestel, om aan te geven, dat de PCI-eenheid het genereren van Plasmacluster-ionen stopt.

- ▶ Neem voor de aanschaf van een nieuwe PCI-eenheid ter vervanging contact op met uw dealer.

6 Milieubeschermering en recyclage

Milieubeschermering is een ondernemingsprincipe van de Bosch-groep. Kwaliteit van de producten, rendement en milieubeschermering zijn even belangrijke doelen voor ons. Wetten en voorschriften op het gebied van de milieubeschermering worden strikt gerespecteerd.

Ter beschermering van het milieu gebruiken wij, rekening houdend met bedrijfseconomische gezichtspunten, de best mogelijke techniek en materialen.

Verpakking

Voor wat de verpakking betreft nemen wij deel aan de nationale verwerkingssystemen, die een optimale recycling waarborgen. Alle gebruikte verpakkingsmaterialen zijn milieuvriendelijk en kunnen worden hergebruikt.

Oud apparaat

Oude toestellen bevatten materialen, die hergebruikt kunnen worden. De modules kunnen gemakkelijk worden gescheiden. Kunststoffen zijn gemarkeerd. Daardoor kunnen de verschillende componenten worden gesorteerd en voor recycling of afvalverwerking worden afgegeven.

Afgedankte elektrische en elektronische apparatuur



Dit symbool betekent, dat het product niet samen met ander afval mag worden afgevoerd, maar voor behandeling, inzameling, recycling en afvoeren naar de daarvoor bedoelde verzamelplaatsen moet worden gebracht.

Dit symbool geldt voor landen met voorschriften op het gebied van verschromen van elektronica, bijv. de "Europese richtlijn 2012/19/EG betreffende oude elektrische en elektronische apparaten". In deze voorschriften is het kader vastgelegd voor de inlevering en recycling van oude elektronische apparaten in de afzonderlijke landen.

Aangezien elektronische toestellen gevaarlijke stoffen kunnen bevatten, moeten deze op verantwoorde wijze worden gerecycled om mogelijke milieuschade en gevaren voor de menselijke gezondheid tot een minimum te beperken. Bovendien draagt het recyclen van elektronisch schroot bij aan het behoud van natuurlijke hulpbronnen.

Voor meer informatie over het milieuvriendelijke afvoeren van afgedankte elektrische en elektronische apparatuur kunt u contact opnemen met de plaatselijke autoriteiten, uw afvalverwerkingsbedrijf of de verkoper bij wie u het product hebt gekocht.

Meer informatie vindt u hier:

www.weee.bosch-thermotechnology.com/

Batterijen

Batterijen mogen niet met het huishoudelijk afval worden afgevoerd. Verbruikte batterijen moeten via de voorgeschreven inzamelingsystemen worden afgevoerd.

Koudemiddel R32



Het toestel bevat gefluoreerd broeikasgas R32 (aardopwarmingsvermogen 675¹⁾) met geringe brandbaarheid en geringe giftigheid (A2L of A2).

De opgenomen hoeveelheid is op de typeplaat van de buiten eenheid aangegeven.

Koelmiddelen zijn een gevaar voor het milieu en moeten afzonderlijk worden verzameld en afgevoerd.

7 Aanwijzing inzake gegevensbeschermering

Om een afstandsbevaking en afstandsbediening van een Bosch verwarmings-/ventilatiesysteem met dit product mogelijk te maken, is een internetaansluiting nodig. Na het verbinden met het internet maakt het product automatisch verbinding met een Bosch-server. Hierbij worden de verbindinggegevens, met name het IP-adres, automatisch overgedragen en door Bosch Thermotechniek verwerkt. De verwerking kan door het resetten naar de fabrieksinstellingen van dit product worden ingesteld. Meer opmerkingen over de gegevensverwerking vindt u in de privacyverklaring hierna en op het internet.



Wij, **Bosch Thermotechnology n.v./s.a., Zandvoortstraat 47, 2800 Mechelen, België**, verwerken product- en installatie-informatie, technische - en aansluitgegevens, communicatiegegevens, productregistraties en historische klantgegevens om productfunctionaliteit te realiseren (art. 6 (1) subpar. 1 (b)

AVG) om aan onze plicht tot producttoezicht te voldoen en om redenen van productveiligheid en beveiliging (art. 6 (1) subpar. 1 (f) AVG), vanwege onze rechten met betrekking tot garantie- en productregistratievragen (art. 6 (1) subpar. 1 (f) AVG), voor het analyseren van de distributie van onze producten en om te voorzien in geïndividualiseerde informatie en aanbiedingen gerelateerd aan het product (art. 6 (1) subpar. 1 (f) AVG). Om diensten te verlenen zoals verkoop- en marketing, contractmanagement, betalingsverwerking, ontwikkeling, data hosting en telefonische diensten kunnen wij gegevens ter beschikking stellen en overdragen aan externe dienstverleners en/of bedrijven gelieerd aan Bosch. In bepaalde gevallen, maar alleen indien een passende gegevensbeveiliging is gewaarborgd, kunnen persoonsgegevens worden overgedragen aan ontvangers buiten de Europese Economische Ruimte (EER). Meer informatie is op aanvraag beschikbaar. U kunt contact opnemen met onze Data Protection Officer onder: Data Protection Officer, Information Security and Privacy (C/ISP), Robert Bosch GmbH, Postfach 30 02 20, 70442 Stuttgart, DUITSLAND.

U heeft te allen tijde het recht om bezwaar te maken tegen de verwerking van uw persoonsgegevens conform art. 6 (1) subpar. 1 (f) AVG om redenen met betrekking tot uw specifieke situatie of voor direct marketingdoeleinden. Neem voor het uitoefenen van uw recht contact met ons op via privacy.ttbe@bosch.com. Voor meer informatie, scan de QR-code.

1) op basis van bijlage I van de verordening (EU) nr. 517/2014 van het Europese parlement en de commissie van 16 april 2014.

Spis treści

1	Objaśnienie symboli i wskazówki dotyczące bezpieczeństwa	130
1.1	Objaśnienie symboli	130
1.2	Ogólne zalecenia bezpieczeństwa	131
1.3	Wskazówki dot. niniejszej instrukcji	132
2	Informacje o produkcie	132
2.1	Deklaracja zgodności	132
2.2	Skrócona deklaracja zgodności UE dot. urządzeń radiowych	132
2.3	Dane techniczne pilota zdalnego sterowania	132
2.4	Dane techniczne bramy sieciowej IP	132
3	Obsługa	133
3.1	Przegląd jednostki wewnętrznej	133
3.2	Przegląd pilota zdalnego sterowania	133
3.3	Obsługa przez aplikację	134
3.3.1	Warunki techniczne	134
3.3.2	Pobieranie aplikacji	134
3.3.3	Łączenie z aplikacją	134
3.4	Wkładanie lub wymiana baterii	134
3.5	Ustawianie aktualnej godziny	134
3.6	Zastosowanie pilota zdalnego sterowania	134
3.7	Ustawianie głównego trybu pracy	134
3.8	Tryb oszczędny	135
3.9	Tryb Plasmacluster	135
3.10	Tryb pełnej mocy	135
3.11	Pozostałe funkcje	135
3.11.1	Ustawianie funkcji wachlowania	135
3.11.2	Tryb zegara sterującego	135
3.11.3	Redukcja szumów	136
3.11.4	Tryb Multi Space	136
3.11.5	Tryb samoczyszczenia	136
3.11.6	Czujnik ruchu	137
3.11.7	Zmiana poziomu jasności kontrolki	137
3.11.8	Tryb dodatkowy	137
3.12	Dodatkowe wskazówki dotyczące pracy	137
4	Usterki	138
4.1	Usterki	138
4.2	Usterki bez wskazania	138
4.3	Usterki wskazywane na wyświetlaczu	138
5	Konserwacja	139
5.1	Zmiana pór roku	139
5.2	Czyszczenie urządzenia i pilota zdalnego sterowania	139
5.3	Czyszczenie filtra powietrza	139
5.4	Czyszczenie jednostki jonów Plasmacluster (jednostka PCI)	139
5.5	Wymiana jednostki jonów Plasmacluster (jednostka PCI)	139
6	Ochrona środowiska i utylizacja	140
7	Informacja o ochronie danych osobowych	140

1 Objąsnienie symboli i wskazówki dotyczące bezpieczeństwa

1.1 Objąsnienie symboli

Wskazówki ostrzegawcze

We wskazówkach ostrzegawczych zastosowano hasła ostrzegawcze oznaczające rodzaj i ciężar gatunkowy następstw zaniechania działań zmierzających do uniknięcia niebezpieczeństwa.

Zdefiniowane zostały następujące wyrazy ostrzegawcze używane w niniejszym dokumencie:



NIEBEZPIECZEŃSTWO

NIEBEZPIECZEŃSTWO oznacza poważne ryzyko wystąpienia obrażeń ciała zagrażających życiu.



OSTRZEŻENIE

OSTRZEŻENIE oznacza możliwość wystąpienia ciężkich obrażeń ciała, a nawet zagrożenie życia.



OSTROŻNOŚĆ

OSTROŻNOŚĆ oznacza ryzyko wystąpienia obrażeń ciała w stopniu lekkim lub średnim.

WSKAZÓWKA



WSKAZÓWKA oznacza ryzyko wystąpienia szkód materialnych.

Ważne informacje



Ważne informacje, które nie zawierają ostrzeżeń przed zagrożeniami dotyczącymi osób lub mienia, oznaczono symbolem informacji przedstawionym obok.

„Plasmacluster“ is a trademark of Sharp Corporation.

Symbol	Znaczenie
	Ostrzeżenie przed substancjami łatwopalnymi: Czynnik chłodniczy R32 zastosowany w tym produkcie jest gazem o niskiej palności i niskiej toksyczności (A2L lub A2).
	Konserwację przy uwzględnieniu wskazówek zawartych w instrukcji konserwacji powinien wykonywać odpowiednio wykwalifikowany pracownik.
	Podczas eksploatacji przestrzegać wskazówek zawartych w instrukcji obsługi.

Tab. 1

1.2 Ogólne zalecenia bezpieczeństwa

Wskazówki dla grupy docelowej

Niniejsza instrukcja obsługi jest skierowana do użytkowników instalacji klimatyzacyjnej. Należy przestrzegać wskazówek zawartych we wszystkich instrukcjach dotyczących instalacji. Ignorowanie tych wskazówek grozi szkodami materialnymi i urazami cielesnymi ze śmiercią włącznie.

- ▶ Przed obsługą należy przeczytać instrukcje obsługi wszystkich komponentów instalacji i zachować je.
- ▶ Postępować zgodnie ze wskazówkami dotyczącymi bezpieczeństwa oraz ostrzegawczymi.

Zastosowanie zgodne z przeznaczeniem

Jednostka wewnętrzna jest przeznaczona do montażu w obudowie z przyłączem do jednostki zewnętrznej i innych komponentów systemowych, np. sterowników.

Jednostka zewnętrzna jest przeznaczona do montażu poza obudowę z przyłączem do jednej lub kilku jednostek wewnętrznych i innych komponentów systemowych, np. sterowników.

Jakiegokolwiek inne użytkowanie jest uważane za niezgodne z przeznaczeniem. Szkody powstałe w wyniku nieprawidłowego użytkowania urządzenia są wyłączone z odpowiedzialności producenta.

W przypadku montażu w miejscach nietypowych (jak np. garaż podziemny, pomieszczenia techniczne, balkon i różne powierzchnie półotwarte):

- ▶ W pierwszej kolejności przestrzegać wymagań co do miejsca instalacji podanych w dokumentacji technicznej.

Ogólne niebezpieczeństwa ze strony czynnika chłodniczego

- ▶ Niniejsze urządzenie jest napełnione czynnikiem chłodniczym. Gaz chłodniczy podczas kontaktu z ogniem może powodować powstawanie trujących gazów.
- ▶ Regularnie zlecać uprawnionej firmie instalacyjnej przeprowadzenie przeglądu instalacji i jej konserwację.
- ▶ W przypadku podejrzenia wycieku czynnika chłodniczego dokładnie przewietrzyć pomieszczenie i zawiadomić autoryzowaną firmę instalacyjną.

Przebudowa i naprawy

Nieprawidłowe wykonanie modyfikacji instalacji klimatyzacyjnej może spowodować szkody osobowe i/ lub szkody materialne.

- ▶ Prace mogą być wykonywane wyłącznie przez autoryzowane firmy instalacyjne.
- ▶ Nie wprowadzać żadnych modyfikacji w jednostce zewnętrznej, wewnętrznej ani w innych częściach instalacji klimatyzacyjnej.
- ▶ Przed przystąpieniem do jakichkolwiek prac konserwacyjnych odłączyć instalację klimatyzacyjną od zasilania elektrycznego.

Wskazówki dotyczące obsługi instalacji

Nieprawidłowe zastosowanie instalacji klimatyzacyjnej może mieć negatywny wpływ na zdrowie.

- ▶ Nie wystawiać ciała na długotrwałe, bezpośrednie działanie strumienia powietrza.
- ▶ W przypadku niemowląt, dzieci, osób starszych, obłożnie chorych lub z niepełnosprawnością upewnić się, że temperatura jest odpowiednia dla znajdujących się w pomieszczeniu osób.
- ▶ Pod żadnym pozorem nie wprowadzać w urządzenie żadnych przedmiotów, ponieważ mogłoby to spowodować obrażenia ciała.

Nieprawidłowa obsługa urządzenia może prowadzić do obniżenia wydajności, uszkodzenia urządzenia i powstania szkód osobowych.

- ▶ Nie blokować wlotów i wylotów powietrza.
- ▶ Na czas pracy urządzenia zamykać okna i drzwi.
- ▶ Chronić jednostkę wewnętrzną przed dostaniem się do niej wody.
- ▶ Stelaż montażowy jednostki zewnętrznej regularnie sprawdzać pod kątem zużycia i stabilnego zamocowania.
- ▶ Nie dociążać jednostkami zewnętrzną, np. przedmiotami lub osobami.
- ▶ Kurz, opary i wilgoć w pomieszczeniu zainstalowania jednostki wewnętrznej utrzymywać na minimalnym poziomie.
- ▶ Nie stosować w pobliżu urządzenia żadnych gazów łatwopalnych, np. w spreju.
- ▶ W przypadku stwierdzenia jakichkolwiek nieprawidłowości urządzenia klimatyzacyjnego (np. zapach spalenizny, uszkodzony kabel), natychmiast zatrzymać jego eksploatację i odłączyć od zasilania elektrycznego.

⚠️ Bezpieczeństwo elektrycznych urządzeń do użytku domowego itp.

Aby uniknąć zagrożeń powodowanych przez urządzenia elektryczne, należy przestrzegać następujących przepisów normy EN 60335-1:

„Urządzenie może być używane przez dzieci od 8 roku życia oraz osoby o ograniczonych zdolnościach fizycznych, sensorycznych lub umysłowych lub osoby niemające odpowiedniego doświadczenia i wiedzy, jeśli są one pod nadzorem lub zostały poinstruowane pod kątem bezpiecznego użycia urządzenia oraz znają wynikające z tego niebezpieczeństwa. Urządzenie nie może być używane przez dzieci do zabawy. Czyszczenie i konserwacja wykonywana przez użytkownika nie mogą być przeprowadzane przez dzieci bez nadzoru.“

„Aby uniknąć zagrożeń, uszkodzony przewód zasilania sieciowego musi być wymieniony przez producenta, serwis techniczny lub wykwalifikowanego specjalistę.“

1.3 Wskazówki dot. niniejszej instrukcji

Ilustracje zostały zebrane na końcu instrukcji. W tekście zawarto odnośniki do ilustracji.

W zależności od modelu produkty mogą wyglądać inaczej niż przedstawiono na ilustracjach.

2 Informacje o produkcji

2.1 Deklaracja zgodności

Konstrukcja i charakterystyka robocza tego wyrobu spełniają wymagania europejskie i krajowe.

CE Oznakowanie CE wskazuje na zgodność produktu z wszelkimi obowiązującymi przepisami prawnymi UE, przewidującymi umieszczenie oznakowania CE na produkcie.

Pełny tekst deklaracji zgodności UE dostępny jest w internecie: www.junkers.pl.

2.2 Skrócona deklaracja zgodności UE dot. urządzeń radiowych

Bosch Thermotechnik GmbH oświadcza niniejszym, że wyrób Climate Class 6000i/8000i technologii radiowej opisany w tej instrukcji jest zgodny z dyrektywą 2014/53/UE.

Pełny tekst deklaracji zgodności UE dostępny jest w internecie: www.junkers.pl.

2.3 Dane techniczne pilota zdalnego sterowania

Zasilanie elektryczne	Baterie 2 AAA
Zasięg sygnału	7 m
Dopuszczalna temperatura otoczenia	-5 °C ... 50 °C

Tab. 2

2.4 Dane techniczne bramy sieciowej IP

	Jedn.	Wartość
U	V _{DC}	5
P _{maks.}	W	2,5
f (RF)	GHz	2,4 (802.11 b/g/n) (P = maks. + 20 dBm)
T _{amb}	°C	-20 ... 50
BUS	-	UART
IP-class	-	IP40

Tab. 3

3 Obsługa

3.1 Przegląd jednostki wewnętrznej

Legenda do rys. 1:

- [1] Zasysanie powietrza w jednostce wewnętrznej
- [2] Filtr powietrza
- [3] Pokrywa górna
- [4] Pozioma kratka strumienia powietrza
- [5] Przycisk ON/OFF i okienko odbiornika
- [6] Czujnik ruchu
- [7] Pionowa kratka strumienia powietrza
- [8] Wylot powietrza w jednostce wewnętrznej
- [9] Kontrolka robocza (zielona)
- [10] Kontrolka zegara sterującego (pomarańczowa)
- [11] Kontrolka WLAN (zielona)
- [12] Kontrolka technologii Plasmacluster (niebieska)

3.2 Przegląd pilota zdalnego sterowania

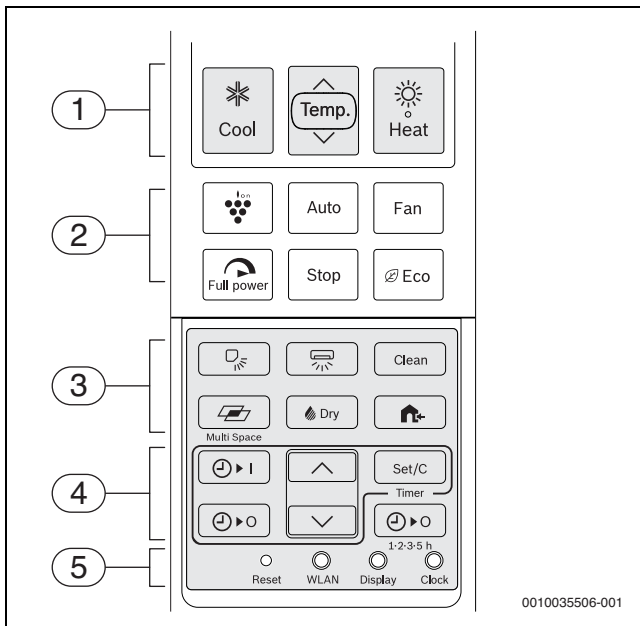

Poz.	Przycisk	Funkcja
1	☀ Heat	Tryb grzania
	Temp.	Ustawić temperaturę zadaną.
	❄ Cool	Tryb chłodzenia
2	🍇	Tryb Plasmacluster
	Tryb automatyczny	Tryb automatyczny
	Fan	Ustawić prędkość wentylatora.
	Full power	Tryb pełnej mocy
	Stop	Wyłączyć urządzenie.
	Eco	Tryb oszczędny
3	🌀	Ustawić strumień powietrza w pionie.
	🌀	Ustawić strumień powietrza w poziomie.
	Clean	Tryb samoczyszczenia
	Multi Space	Tryb Multi Space
	Dry	Tryb osuszania
	🏠	Tryb cichy jednostki zewnętrznej
	Reset	Przycisk Reset

Poz.	Przycisk	Funkcja
4	⌚	Czas do włączenia
	⌚ ○	Czas do wyłączenia
	^ v	Ustawić czas zegara sterującego.
	Set/C	Aktywować lub anulować zegar sterujący.
	⌚ ○ 1:2-3-5 h	Wyłączanie zegara sterującego po upływie od 1 do 5 godzin
5	Reset	Zresetować ustawienia modułu zdalnego sterowania do ustawień podstawowych.
	WLAN	Do nawiązywania połączenia z aplikacją Bosch HomeCom Easy
	Wyświetlacz	Zmienić poziom jasności kontrolki.
	Clock	Ustawić aktualną godzinę.

Tab. 4 Przyciski na pilocie zdalnego sterowania



Jeśli wskutek usterki pilot zdalnego sterowania nie reaguje, wcisnąć igłą lub cienkim drucikiem przycisk **Reset**.

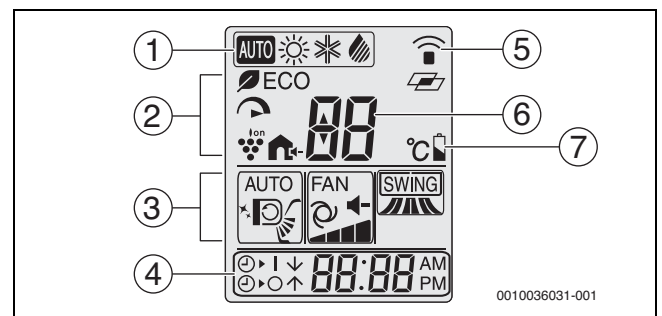

Poz.	Symbol	Funkcja
1	AUTO	Tryb automatyczny aktywny
	☀	Tryb grzania aktywny
	❄	Tryb chłodzenia aktywny
	🌀	Tryb osuszania aktywny
2	ECO	Tryb oszczędny aktywny
	Full power	Tryb pełnej mocy aktywny
	🍇	Tryb Plasmacluster aktywny
3	AUTO...	Aktualnie ustawiony strumień powietrza w pionie
	🌀	Symbol trybu samoczyszczenia
	FAN...	Aktualnie ustawiony strumień powietrza w pionie
4	SWING...	Aktualnie ustawiony strumień powietrza w poziomie
	⌚	Czas do włączenia aktywny
	⌚ ○	Czas do wyłączenia aktywny
5	-	Wskaźnik godziny
	WLAN	Symbol transmisji WLAN
6	Multi Space	Symbol trybu Multi Space
	-	Ustawiona temperatura
7	Bateria	Stan baterii

Tab. 5 Symbole na wyświetlaczu pilota zdalnego sterowania

3.3 Obsługa przez aplikację

Najważniejszymi funkcjami jednostki wewnętrznej można w łatwy sposób sterować z poziomu aplikacji Bosch HomeCom Easy zainstalowanej na smartfonie.

Nadal można korzystać z pilota zdalnego sterowania jednostką wewnętrzną.

3.3.1 Warunki techniczne

System operacyjny	<ul style="list-style-type: none"> • Android • IOS
Router	Dostępny w handlu router z sygnałem 2,4 GHz
WLAN-standard	IEEE 802.11b/g/n

Tab. 6

3.3.2 Pobieranie aplikacji

Aplikację można pobrać z Apple App Store dla systemu iOS oraz Google Play Store dla systemu Android. Upewnić się, że zawsze zainstalowana jest najnowsza wersja w telefonie, która umożliwia korzystanie z aktualizacji funkcji i zabezpieczeń.

- ▶ Zeskanować kod QR (→ rys. 9).
- ▶ Pobrać aplikację Bosch HomeCom Easy.

3.3.3 Łączenie z aplikacją

Warunek:

- Siła sygnału WLAN jest wystarczająca do nawiązania połączenia z Internetem. Jeśli sygnał jest zbyt słaby, należy użyć repeatera WLAN.
- ▶ Uruchomić aplikację Bosch HomeCom Easy (→ rysunek 10). Aplikacja prowadzi użytkownika krok po kroku przez proces połączenia przy pierwszym użyciu.

3.4 Wkładanie lub wymiana baterii

Stosować baterie w rozmiarze 2 AAA (R03). Nie zaleca się stosowania baterii z możliwością ponownego naładowania.

Czas pracy baterii przy normalnym użytkowaniu wynosi ok. 1 rok. Wymienić baterie, gdy na pilocie zdalnego sterowania pojawi się symbol .

- ▶ Zdjąć pokrywę schowka na baterie (→ rys. 1).
- ▶ Włożyć baterie zwracając uwagę na prawidłową biegunowość. Jeżeli baterie są prawidłowo włożone, na wyświetlaczu pojawi się wskazanie "AM 6:00".
- ▶ Ponownie nałożyć pokrywę schowka na baterie.

WSKAZÓWKA



- ▶ W przypadku wymiany zawsze wymieniać wszystkie baterie i stosować ten sam typ.
- ▶ Jeśli urządzenie nie jest stosowane przez dłuższy czas, wyjąć baterie z pilota zdalnego sterowania.

3.5 Ustawianie aktualnej godziny

Godzina może być wyświetlana na dwa sposoby: w trybie 12-godzinnym lub w trybie 24-godzinnym.

- ▶ W celu wyboru trybu 12-godzinnego, wcisnąć jednokrotnie przycisk **Clock**.

-lub-

- ▶ W celu wyboru trybu 24-godzinnego, wcisnąć dwukrotnie przycisk **Clock**.
- ▶ Aby ustawić aktualną godzinę, nacisnąć przycisk  lub . Przytrzymać przycisk wciśnięty w celu szybkiego ustawienia godziny do przodu lub wstecz.
- ▶ Nacisnąć przycisk **Set/C**. Na wskazaniu miga dwukropek (:).



Przy włączonym zegarze sterującym nie ma możliwości ustawienia aktualnej godziny. W celu ustawienia godziny należy anulować zegar sterujący.

3.6 Zastosowanie pilota zdalnego sterowania

Zasięg sygnału wynosi 7 m. Obiekty znajdujące się na jego drodze lub stosowanie w tym samym pomieszczeniu niektórych świetlówek może wpływać na transmisję sygnału.

- ▶ Pilot zdalnego sterowania nakierować na okienko odbioru sygnału na urządzeniu i wcisnąć żądany przycisk. Urządzenie wyda dźwięk potwierdzający odbiór sygnału.





WSKAZÓWKA

Niezawodne działanie pilota zdalnego sterowania może być trwale zakłócone.





- ▶ Nie wystawiać pilota zdalnego sterowania na bezpośrednie działanie promieniowania słonecznego.
- ▶ Nie pozostawiać pilota zdalnego sterowania w pobliżu ogrzewania.
- ▶ Chronić pilota zdalnego sterowania przed wilgocią i uderzeniami.

3.7 Ustawianie głównego trybu pracy

Włączanie urządzenia

- ▶ Wcisnąć przycisk  (tryb chłodzenia), przycisk  (tryb grzania), przycisk **Auto** (tryb automatyczny) lub przycisk  **Suszenie** (tryb osuszania). Świeci zielona kontrolka robocza .
- ▶ Aby ustawić żądaną temperaturę, nacisnąć przycisk **Temp**.
 - W trybie chłodzenia/grzania/automatycznym zakres temperatury wynosi 16–30°C.
 - W trybie automatycznym urządzenie automatycznie przełącza między trybem grzania a chłodzenia w celu utrzymania żądanej temperatury.
 - W trybie osuszania można ustawić różnicę temperatury w stosunku do temperatury w pomieszczeniu na poziomie $\pm 2^\circ\text{C}$.

Przykłady trybu osuszania:

 	1°C więcej
 	2°C mniej

Tab. 7



W przypadku bardzo niskich temperatur zewnętrznych moc grzewcza instalacji klimatyzacyjnej może nie być wystarczająca. Zalecamy stosowanie dodatkowych urządzeń grzewczych.

Ustawienie prędkości wentylatora

- ▶ Wcisnąć przycisk **Fan** w celu ustawienia żądanej prędkości obrotowej wentylatora.

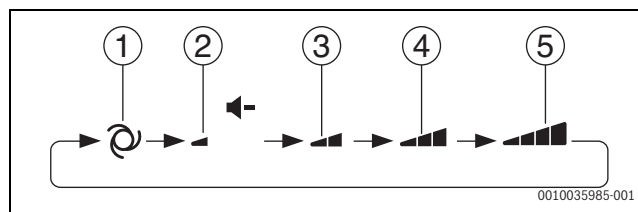

- [1] Tryb automatyczny
- [2] Tryb cichy
- [3] Tryb spokojny
- [4] Prędkość niska
- [5] Prędkość wysoka



W trybie automatycznym i w trybie osuszania nie można ustawić prędkości wentylatora.

Wyłączenie urządzenia

- ▶ Nacisnąć przycisk **Stop**.
Gaśnie zielona kontrolka robocza.

3.8 Tryb oszczędny

W tym trybie pracy urządzenie klimatyzacyjne pracuje z niższym zużyciem energii elektrycznej niż zwykle.

- ▶ Podczas pracy wcisnąć przycisk **Eco**, aby zmniejszyć zużycie energii elektrycznej.
Na pilocie zdalnego sterowania pojawia się wskazanie **ECO**, jeśli ten tryb pracy jest aktywny.

W celu anulowania trybu pracy:

- ▶ Ponownie nacisnąć przycisk **Eco**.

3.9 Tryb Plasmacluster

Jony Plasmacluster uwolnione do pomieszczenia skutecznie przeciwdziałają obecnym w powietrzu substancjom szkodliwym, jak pleśń, wirusy i alergeny.

- ▶ Podczas pracy wcisnąć przycisk **Plasmacluster**.
Pilot zdalnego sterowania wskazuje symbol **Plasmacluster**.
Na urządzeniu świeci się niebieska kontrolka Plasmacluster.

W celu anulowania:

- ▶ Ponownie nacisnąć przycisk **Plasmacluster**.
Na urządzeniu gaśnie niebieska kontrolka Plasmacluster.

WSKAZÓWKA

- ▶ Zastosowanie trybu Plasmacluster zostaje zapisane i zostanie aktywowane przy następnym włączeniu urządzenia klimatyzacyjnego.
- ▶ W celu włączenia trybu Plasmacluster w samym trybie wentylatora, przy wyłączonym urządzeniu wcisnąć przycisk Plasmacluster. Na pilocie zdalnego sterowania znika symbol trybu pracy u góry z lewej, a prędkości obrotowej wentylatora nie można ustawić na tryb automatyczny.

3.10 Tryb pełnej mocy

W tym trybie pracy urządzenie klimatyzacyjne pracuje z maksymalną mocą w celu szybkiego ogrzania lub ochłodzenia pomieszczenia.

- ▶ Podczas pracy wcisnąć przycisk **Full Power**.
Pilot zdalnego sterowania wskazuje symbol **Full Power**, a wskazanie temperatury znika.

Anulowanie trybu pełnej mocy:

- ▶ Ponownie nacisnąć przycisk **Full Power**.
Urządzenie powraca do pierwotnych ustawień.



Tryb automatyczny jest przerywany automatycznie po upływie jednej godziny.



W trybie pełnej mocy nie ma możliwości ustawienia temperatury ani prędkości obrotowej wentylatora.

3.11 Pozostałe funkcje

3.11.1 Ustawianie funkcji wachlowania

WSKAZÓWKA

Jeśli lamele strumienia powietrza w trybie chłodzenia lub osuszania pozostaną przez dłuższy czas w najniższej pozycji, wówczas może dochodzić do wycieku kondensatu. Ręczne przestawianie lameli strumienia powietrza w pionie może spowodować usterki.

- ▶ Do przestawiania lameli strumienia powietrza stosować wyłącznie pilota zdalnego sterowania.

Tryb wachlowania w pionie

- ▶ Aby ustawić żądany kierunek strumienia powietrza, nacisnąć przycisk **Vertical Swing**.

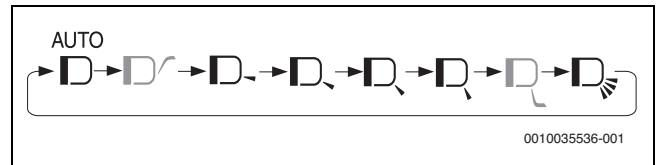

Możliwości ustawienia prowadzenia powietrza są zależne od wybranego trybu pracy:

- W trybie chłodzenia lub osuszania powietrze można skierować również w kierunku sufitu.
- W trybie grzania zaś powietrze można skierować w kierunku podłogi.
- Tryb automatyczny nie pozwala na wybranie ustawienia strumienia powietrza w kierunku sufitu lub podłogi.

Ustawienie **AUTO** powoduje następujące zachowanie:

- **Tryb chłodzenia:** Kierunek strumienia powietrza jest ustawiany ukośnie w dół, a następnie przesuwany poziomo lub ukośnie do góry w celu skierowania zimnego powietrza na sufit.
- **Tryb grzania:** Kierunek strumienia powietrza jest przy niskiej temperaturze powietrza odpływowego ustawiany ukośnie do góry, a przy wyższej temperaturze powietrza odpływowego jest przesuwany ukośnie w dół.
- **Tryb osuszania:** kierunek strumienia powietrza jest ustawiany ukośnie do góry.

Tryb wachlowania poziomego

- ▶ Aby ustawić żądany kierunek strumienia powietrza, nacisnąć przycisk **Horizontal Swing**.

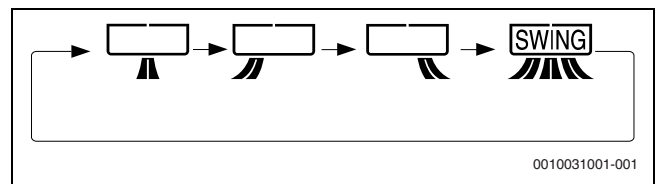

3.11.2 Tryb zegara sterującego

Ustawienie zegara sterującego 1-2-3-5h-Wył.

Jeśli ustawiony jest zegar sterujący 1-2-3-5h-Wył., wówczas po upływie ustawionej liczby godzin urządzenie wyłącza się automatycznie.

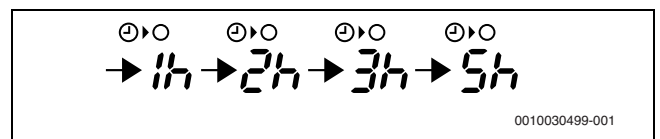

- ▶ Wcisnąć przycisk **1-2-3-5h Fan**, aby ustawić żądany czas.



Świeci się pomarańczowa kontrolka zegara sterującego.

Pozostały czas jest wyświetlany na pilocie zdalnego sterowania w krokach co 1 godzinę.





Anulowanie zegara sterującego:

- ▶ Nacisnąć przycisk **Set/C** lub przycisk .
- Gaśnie pomarańczowa kontrolka zegara sterującego .
- Aktualny czas jest wyświetlany na pilocie zdalnego sterowania.



Zegar sterujący 1-2-3-5h-Wył. ma pierwszeństwo przed zegarem sterującym Wł./Wył. Jeśli zegar sterujący 1-2-3-5h-Wył. jest ustawiany, gdy urządzenie nie pracuje, urządzenie rozpoczyna pracę i zatrzymuje się po upływie ustawionego czasu.

Ustawianie czasu do wyłączenia

- ▶ Nacisnąć przycisk .
- Wskaźnik czasu do wyłączenia miga.
- ▶ W celu ustawienia żądanego czasu wcisnąć przycisk  lub .
- (Czas można ustawiać w krokach co 10 minut w górę lub w dół.)
- ▶ Nacisnąć przycisk **Set/C**.
- Świeci się pomarańczowa kontrolka zegara sterującego .

Jeśli czas do wyłączenia jest ustawiony, ustawienie temperatury jest automatycznie dostosowywane, co zapobiega przegrzaniu lub nadmiernego wychłodzeniu pomieszczenia, np. podczas snu (automatyczna funkcja zasypiania).





W trybie chłodzenia lub osuszania:

- Godzinę po rozpoczęciu pracy zegara sterującego ustawienie temperatury wzrasta o 1 °C powyżej pierwotnego ustawienia temperatury.

W trybie grzania:

- Godzinę po rozpoczęciu pracy zegara sterującego ustawienie temperatury spada o 3 °C poniżej pierwotnego ustawienia temperatury.

Ustawienie czasu do włączenia

- ▶ Nacisnąć przycisk .
- Wskaźnik czasu do włączenia miga.
- ▶ W celu ustawienia żądanego czasu wcisnąć przycisk  lub .
- (Czas można ustawiać w krokach co 10 minut w górę lub w dół.)
- ▶ Nacisnąć przycisk **Set/C**.
- Świeci się pomarańczowa kontrolka zegara sterującego .



Urządzenie włącza się przed ustawionym czasem. Dzięki temu w pomieszczeniu można osiągnąć żądaną temperaturę w zaprogramowanym czasie włączenia (funkcja wzbudzenia).

Anulowanie wszystkich zegarów sterujących

- ▶ Nacisnąć przycisk **Set/C**.
- Gaśnie pomarańczowa kontrolka zegara sterującego .
- Aktualny czas jest wyświetlany na pilocie zdalnego sterowania.



Kombinacja czasu do włączenia i wyłączenia

Czas do włączenia i wyłączenia można ustawiać jednocześnie. Każdy zegar sterujący można zaprogramować w taki sposób, aby włączał się przed następnym.

- ▶ Ustawić czas do włączenia i wyłączenia.
- Ustawienia zostaną automatycznie połączone.

Przykład:

- Aktualna godzina: 21:00
- Czas do wyłączenia na 11:00 wieczorem
- Czas do włączenia na 7:00 rano

Strzałka ( lub ) obok wskaźnika zegara sterującego informuje, który zegar zostanie załączony jako pierwszy.



Czasu włączenia i wyłączenia nie można zaprogramować w celu eksploatacji urządzenia z różnymi temperaturami lub ustawieniami.

3.11.3 Redukcja szumów

Ta funkcja redukuje odgłosy jednostki zewnętrznej podczas eksploatacji. Jest zalecana zwłaszcza wtedy, gdy w nocy trzeba pamiętać o niezakłócaniu spokoju sąsiadów.

- ▶ Podczas pracy wcisnąć przycisk .

Zakończenie funkcji:

- ▶ Ponownie nacisnąć przycisk .





W trakcie redukcji szumów niektóre tryby pracy mogą nie osiągać pełnego potencjału mocy. Poziom ciśnienia akustycznego nie jest redukowany, jeśli w stabilnym stanie jest już odpowiednio niski.



3.11.4 Tryb Multi Space



Trybu Multi Space nie można aktywować w automatycznym trybie pracy. Przycisk jest nieaktywny.

Poprzez wciśnięcie tego przycisku można użyć urządzenia klimatyzacyjnego do chłodzenia lub ogrzewania większej liczby pokoi w budynku z dobrą izolacją.

- ▶ Podczas trybu chłodzenia lub grzania wcisnąć przycisk .
 - Pilot zdalnego sterowania wskazuje w trybie grzania symbol .
 - Pilot zdalnego sterowania wskazuje w trybie chłodzenia symbol .

Kąt kratki strumienia powietrza zmienia położenie do oddawania powietrza na dużą odległość. Pilot zdalnego sterowania wskazuje symbol  i .

Anulowanie trybu Multi Space:

- ▶ Ponownie nacisnąć przycisk .

Urządzenie pracuje z dodatkowo podwyższoną prędkością obrotową wentylatora do oddawania klimatyzowanego powietrza na dużą odległość. Po 15 minutach urządzenie przełącza się na wysoką prędkość obrotową wentylatora.



W tym trybie pracy przycisk **Fan** jest nieaktywny.



Skuteczność tej funkcji zależy od podziału pomieszczenia, miejsca montażu urządzenia i standardu izolacji danego pomieszczenia.

3.11.5 Tryb samoczyszczenia

Tryb samoczyszczenia redukuje rozwój pleśni za pomocą jonów Plasmacluster i osusza wnętrze urządzenia. Ta funkcja jest zalecana w trakcie zmian pór roku.

- ▶ Wcisnąć przycisk **Clean**, gdy urządzenie nie pracuje.
- Przez jedną minutę pilot zdalnego sterowania wskazuje symbol .
- Na urządzeniu świeci się niebieska kontrolka Plasmacluster.
- Urządzenie wyłącza się po 90 min.

Anulowanie trybu samoczyszczenia:

- ▶ Nacisnąć przycisk **Stop**.
- Na urządzeniu gaśnie niebieska kontrolka Plasmacluster.



W trybie samoczyszczenia nie ma możliwości ustawienia temperatury, prędkości obrotowej wentylatora, kąta rozwarcia żaluzji ani zegara sterującego.



Ten proces nie usuwa już powstałej pleśni.

3.11.6 Czujnik ruchu

- ▶ Podczas trybu automatycznego nacisnąć przycisk **Eco**, aby czujnik ruchu (→ rysunek 1, [6]) był aktywny. Jednostka wewnętrzna jest sterowana w sposób inteligentny, w zależności od obecności/nieobecności osób i poziomu ruchu natężenia w pomieszczeniu.
- **Działanie przy niewielkiej aktywności:** jeśli przez 60 minut czujnik nie wykryje żadnego ruchu w pomieszczeniu, instalacja klimatyzacyjna redukuje moc. Gdy ponownie będzie wykrywalny ruch w pomieszczeniu, moc wzrasta do normalnej wartości.
- **Działanie przy zwiększonej aktywności:** jeśli wykryty poziom aktywności zwiększa się, ustawiona temperatura opada. W trybie chłodzenia wzrasta ponadto prędkość wentylatora. Jeśli jest ustawiony tryb wachlowania w pionie, kierunek strumienia powietrza jest ustawiany ukośnie w dół.

Jeśli czujnik ruchu błędnie nie wykryje żadnej osoby, przyczyny mogą być następujące:

- Przez dłuższy czas w pomieszczeniu nie ma ruchu (np. śpiąca osoba, niemowlę lub osoba, która nie porusza się ze względu na obrażenia ciała lub chorobę).
- Tylko niewielki fragment skóry jest odsłonięty (np. osoba przykryta kołdrą, ubrana ciepło lub zwrócona plecami do urządzenia klimatyzacyjnego).
- Ruchy są zasłonięte meblami.
- Niska różnica temperatur między pomieszczeniem a ciałem osoby (temperatura w pomieszczeniu powyżej 30 °C)

Jeśli czujnik ruchu błędnie wykryje jedną lub kilka osób, przyczyny mogą być następujące:

- W pomieszczeniu biegają małe zwierzęta, np. koty lub psy.
- Do pomieszczenia wpada zbyt wiele światła słonecznego lub ciepłego powietrza.
- W pomieszczeniu znajduje się przedmiot o wysokiej temperaturze, np. urządzenie grzewcze.
- Temperatura ulega częstym i nagłym zmianom.

3.11.7 Zmiana poziomu jasności kontrolki

Jeśli kontrolki urządzenia są zbyt jasne:

- ▶ Podczas pracy wcisnąć przycisk **Wyświetlacz**. Na urządzeniu gaśnie kontrolka Plasmacluster. Pozostałe kontrolki nie świecą się.

Włączanie kontrolki:

- ▶ Ponownie nacisnąć przycisk **Wyświetlacz**.

3.11.8 Tryb dodatkowy

Stosować ten tryb pracy, gdy pilot zdalnego sterowania nie jest dostępny.

Włączanie:

- ▶ Nacisnąć przycisk **ON/OFF** (→ rysunek 1, [5]). Świeci kontrolka robocza  i urządzenie uruchamia się w trybie automatycznym. Prędkość obrotowa wentylatora i temperatura są ustawiane na wartość automatyczną.

Wyłączanie:

- ▶ Ponownie nacisnąć przycisk **ON/OFF**. Gaśnie kontrolka robocza .

3.12 Dodatkowe wskazówki dotyczące pracy

Zakres temperatury roboczej

		Temperatura w pomieszczeniu	Temperatura zewnętrzna
Chłodzenie	Górna wartość graniczna	+32 °C	+48 °C
	Dolna wartość graniczna	+21 °C	-10 °C
Ogrzewanie	Górna wartość graniczna	+27 °C	+24 °C
	Dolna wartość graniczna	-	-15 °C

Tab. 8



Wbudowane urządzenie ochronne może blokować eksploatację urządzenia w przypadku temperatur poza podanym wyżej zakresem.



Jeśli wilgotność powietrza wynosi więcej niż 80 %, a urządzenie wciąż pracuje w trybie chłodzenia, wówczas na wylocie powietrza może dochodzić do kondensacji. Aby temu zapobiec, należy maksymalnie otworzyć pionowe żaluzje (pionowe w stosunku do podłoża) i ustawić wysoką moc wentylatora.

Awaria zasilania

To urządzenie klimatyzacyjne jest wyposażone w funkcję zapisu ustawień na wypadek awarii zasilania.

Po przywróceniu zasilania elektrycznego urządzenie uruchamia się automatycznie z tymi samymi ustawieniami, które były aktywne przed awarią zasilania, z wyjątkiem ustawień zegarów sterujących.

Jeśli zegary sterujące były ustawione przed awarią zasilania, wówczas należy je ponownie ustawić.

Funkcja nagrzewania wstępnego

W trybie grzania wentylator jednostki wewnętrznej nie włącza się przez 2 do 5 minut od włączenia urządzenia, co zapobiega wydmuchiowaniu zimnego powietrza przez urządzenie.

Funkcja odladzania

Jeśli w trybie grzania na wymienniku ciepła jednostki zewnętrznej tworzy się lód, automatyczny układ odladzania przez ok. 5 do 10 min dostarcza ciepło do usunięcia lodu. Podczas odladzania następuje zatrzymanie wentylatorów jednostki wewnętrznej i zewnętrznej, a zielona kontrolka robocza  wolno miga.

Po zakończeniu odladzania urządzenie automatycznie powraca do trybu grzania.

Wydajność grzania

Temperatura powietrza zewnętrznego ma duży wpływ na wydajność grzania. Jeśli wskutek niskich temperatur zewnętrznych wydajność grzania jest obniżona, wówczas należy zastosować dodatkowe urządzenie grzewcze.

Wskutek wymuszonej cyrkulacji powietrza potrzeba czasu do ogrzania całego pomieszczenia.

4 Usterki

4.1 Usterki

Następujące sytuacje nie świadczą o awarii urządzenia.

Usterka	Przyczyna/opis
Urządzenie nie pracuje	Dla własnego bezpieczeństwa urządzenie może przerwać pracę nawet na 3 min. Urządzenie nie uruchamia się natychmiast, jeśli bezpośrednio po wyłączeniu od razu zostało włączone. Urządzenie nie uruchamia się od razu po zmianie trybu pracy.
Urządzenie nie wydymuje ciepłego powietrza	Urządzenie jest nagrzewane wstępnie lub odładzane.
Zapachy	Zapachy z dywanów i mebli, które dostały się do urządzenia, mogą być przez nie wydychywane.
Stukanie	Ten odgłos powstaje poprzez tarcie w urządzeniu, które na skutek zmian temperatury rozszerza się lub kurczy.
Ciche brzęczenie	Ten odgłos powstaje podczas wytwarzania jonów Plasmacluster.
Szumienie	Jest to odgłos gazu czynnika chłodzącego przemieszczającego się przez jednostki wewnętrzne i zewnętrzne.
Mgiełka na wylocie powietrza w jednostce wewnętrznej	W trybie chłodzenia jest to spowodowane różnicą między temperaturą w pomieszczeniu a temperaturą powietrza odpływowego.
Opary	W trybie grzania podczas odładzania z jednostki zewnętrznej mogą wydostawać się opary.
Jednostka zewnętrzna nie przestaje pracować	Po wyłączeniu wentylator jednostki zewnętrznej pracuje jeszcze ok. 1 min w celu schłodzenia urządzenia.
Zapachy wydostają się z wylotu powietrza Plasmacluster	Jest to zapach ozonu emitowanego przez generator jonów Plasmacluster. Stężenie ozonu jest bardzo niskie i nie ma negatywnego wpływu na zdrowie człowieka. Emitowany do powietrza ozon szybko ulega rozkładowi, a jego gęstość w pomieszczeniu nie wzrasta.

Tab. 9

4.2 Usterki bez wskazania



Błąd	Środek zaradczy
Urządzenie nie uruchamia się	Sprawdzić, czy bezpiecznik jest uszkodzony lub czy nie zadziałał wyłącznik nadmiarowo-prądowy.
Urządzenie nie ogrzewa (lub nie chłodzi) pomieszczenia w dostateczny sposób	<ul style="list-style-type: none"> Sprawdzić filtr pod kątem zanieczyszczenia i wyczyścić. Sprawdzić jednostkę zewnętrzną w celu upewnienia się, że zasysanie i wydalanie powietrza nie jest zablokowane. Sprawdzić prawidłowość ustawienia temperatury. Zwracać uwagę, aby drzwi i okna były stabilnie zamknięte.

Błąd	Środek zaradczy
Urządzenie nie odbiera sygnałów z pilota zdalnego sterowania	<ul style="list-style-type: none"> Sprawdzić, czy baterie pilota zdalnego sterowania nie są zużyte i/lub słabe. Dokonać próby skierowania pilota zdalnego sterowania bezpośrednio na okienko odbioru sygnału na urządzeniu. Sprawdzić, czy baterie pilota zdalnego sterowania są prawidłowo włożone.
Nie można nawiązać połączenia z aplikacją.	<ul style="list-style-type: none"> Sprawdzić siłę sygnału WLAN. W razie potrzeby przysunąć router bliżej jednostki wewnętrznej lub użyć wzmacniacza sygnału WLAN. Sprawdzić prawidłowość danych do logowania.



Tab. 10

4.3 Usterki wskazywane na wyświetlaczu

Usterka urządzenia może być sygnalizowana sekwencyjnym miganiem następujących kontrolek:

- Kontrolka robocza  (zielona)
- Kontrolka zegara sterującego  (pomarańczowa)
- Kontrolka WLAN  (zielona)

Liczba mignięć odpowiada cyfrze kodu usterki.

Przykładowo w przypadku usterki **23 - 4** kontrolka  (zielona) miga 2 razy, następnie kontrolka zegara sterującego  (pomarańczowa) miga 3 razy, a kontrolka WLAN  (zielona) 4 razy.





Struktura kodu usterki

Kod usterki składa się z kodu głównego i kodu dodatkowego:

Kod główny	Myślnik	Koddodatkowy
23	-	4

Tab. 11 Kod usterki

Odczytywanie kodu usterki

- ▶  na przycisku **Temp.** przytrzymać dłużej niż 5 s, jeśli jednostka wewnętrzna i pilot zdalnego sterowania są wyłączone. Pilot zdalnego sterowania wskazuje 00, a brzęczek urządzenia nadaje sygnał dźwiękowy.
- ▶ Nacisnąć  lub  na przycisku **Temp.** w celu stopniowej zmiany liczby w zakresie od 00 do 31.
 - Brzęczek emituje długi sygnał dźwiękowy, gdy wyświetlony kod główny należy do aktywnej usterki (23 na przykładzie powyżej).
 - W przeciwnym razie brzęczek nie nadaje żadnego sygnału dźwiękowego.
- ▶ Nacisnąć jednokrotnie przycisk **Fan**. Pilot zdalnego sterowania wskazuje - 0.
- ▶ Nacisnąć  lub  na przycisku **Temp.** w celu stopniowej zmiany liczby w zakresie od - 0 do - 7.
 - Brzęczek emituje długi sygnał dźwiękowy, gdy wyświetlony kod dodatkowy należy do aktywnej usterki (- 4 na przykładzie powyżej).
 - W przeciwnym razie brzęczek nie nadaje żadnego sygnału dźwiękowego.

5 Konserwacja



OSTROŻNOŚĆ

Niebezpieczeństwo porażenia prądem elektrycznym i ze strony ruchomych części

- ▶ Przed przystąpieniem do jakichkolwiek czynności konserwacyjnych odłączyć zasilanie elektryczne.
- ▶ Niezamieszczone tutaj czynności konserwacyjne zlecać tylko autoryzowanej firmie instalacyjnej.

5.1 Zmiana pór roku

Przed i po zmianie pory roku przeprowadzić następujące czynności w celu zapewnienia prawidłowego działania:

- ▶ Uruchomić urządzenie w celu osuszenia w trybie samoczyszczenia.
- ▶ Urządzenie zakończy pracę po 90 min. Opcjonalnie zatrzymać urządzenie po zakończeniu samoczyszczenia wciskając przycisk **Stop** na pilocie zdalnego sterowania i wyłączając wyłącznik mocy.
- ▶ Sprawdzić filtr powietrza i wyjąć w celu wyczyszczenia.
- ▶ Z powrotem włożyć filtr powietrza i sprawdzić wlot i wylot powietrza pod kątem ewentualnych blokad.

5.2 Czyszczenie urządzenia i pilota zdalnego sterowania

WSKAZÓWKI

Uszkodzenie urządzenia spowodowane nieprawidłowym czyszczeniem!

- ▶ Nie kierować bezpośredniego strumienia wody i nie zalewać wodą.
- ▶ Nie stosować gorącej wody, proszków do czyszczenia ani silnych rozpuszczalników.

- ▶ Jednostkę wewnętrzną i pilota zdalnego sterowania czyścić przecierając miękką ściereczką.
- ▶ Czyszczenie jednostki zewnętrznej zlecać tylko autoryzowanej firmie instalacyjnej.

5.3 Czyszczenie filtra powietrza

Filtr należy czyścić co dwa tygodnie.

- ▶ Wyłączyć urządzenie.
- ▶ Wyjąć filtr powietrza podnosząc go za uchwyty (→ rysunek 3).
- ▶ Kurz usunąć odkurzaczem.
- ▶ Zabrudzony filtr opłukać ciepłą wodą z dodatkiem łagodnego środka czyszczącego.
- ▶ Przed ponownym zamontowaniem osuszyć filtr w cieniu.
- ▶ Z powrotem zamontować filtr dopasowując haczyk filtra do otworów w urządzeniu (→ rysunek 4).

5.4 Czyszczenie jednostki jonów Plasmacluster (jednostka PCI)

Regularne czyszczenie umożliwia stabilne uwalnianie wysokich stężeń jonów Plasmacluster. Jednostkę PCI (→ rysunek 5), [1] czyścić co 6 miesięcy.

- ▶ Wyłączyć wyłącznik ochronny.
- ▶ Otworzyć żaluzję regulacji kierunku nawiewu.



Wymywanie jednostki PCI w celu wyczyszczenia w urządzeniach typu CLC6001i... nie jest wymagane.

- ▶ Nacisnąć górną część blokady PCI (→ rysunek 6), [1] i przekręcić ją w dół.
- ▶ Jednostkę PCI (→ rysunek 7), [2] przesunąć w prawo, aż oba znaczniki [1] będą w tym samym położeniu. W trakcie tego procesu podeprzeć jednostkę PCI, aby zapobiec jej upadkowi.
- ▶ Wyjąć jednostkę PCI.

WSKAZÓWKI

- ▶ Nie dotykać zacisków przyłączeniowych (→ rysunek 8), [2] jednostki PCI.
- ▶ Zwracać uwagę na odkształcenia powierzchni elektrod [1].
- ▶ Szczoteczką PCI [3] lub wacikiem (dostępny oddzielnie) usunąć kurz zgromadzony wokół elektrody PCI [1].



OSTROŻNOŚĆ

Istnieje niebezpieczeństwo poślizgnięcia szczoteczki PCI przez dzieci.

- ▶ Trzymać szczoteczkę z dala od dzieci.

- ▶ W celu montażu wykonać powyższe czynności w odwrotnej kolejności.



W celu usunięcia uporczywych zabrudzeń użyć wacika delikatnie nasączonego wodą.

5.5 Wymiana jednostki jonów Plasmacluster (jednostka PCI)

Jednostkę PCI wymienić, jeśli po uruchomieniu urządzenia klimatyzacyjnego niebieska kontrolka Plasmacluster zamiga 10 razy.

Niebieska kontrolka Plasmacluster miga ok. 1 minutę po uruchomieniu urządzenia w celu wskazania, że jednostka PCI nie wytwarza jonów Plasmacluster.

- ▶ W celu wymiany i zakupu nowej jednostki PCI należy zwrócić się do swojego dystrybutora.

6 Ochrona środowiska i utylizacja

Ochrona środowiska to jedna z podstawowych zasad działalności grupy Bosch.

Jakość produktów, ekonomiczność i ochrona środowiska stanowią dla nas cele równorzędne. Ściśle przestrzegane są ustawy i przepisy dotyczące ochrony środowiska.

Aby chronić środowisko, wykorzystujemy najlepsze technologie i materiały, uwzględniając przy tym ich ekonomiczność.

Opakowania

Nasza firma uczestniczy w systemach przetwarzania opakowań, działających w poszczególnych krajach, które gwarantują optymalny recykling.

Wszystkie materiały stosowane w opakowaniach są przyjazne dla środowiska i mogą być ponownie przetworzone.

Zużyty sprzęt

Stare urządzenia zawierają materiały, które mogą być ponownie wykorzystane.

Moduły można łatwo odłączyć. Tworzywa sztuczne są oznakowane.

W ten sposób różne podzespoły można sortować i ponownie wykorzystać lub utylizować.

Zużyty sprzęt elektryczny i elektroniczny



Ten symbol oznacza, że produkt nie może być usunięty wraz z innymi odpadami, lecz należy go oddać do punktu zbiórki odpadów w celu przetworzenia, przejęcia, recyklingu lub utylizacji.

Ten symbol dotyczy krajów z regulacjami prawnymi dotyczącymi odpadów elektrycznych, np. "dyrektywą europejską 2012/19/WE o zużytym sprzęcie elektrycznym i elektronicznym". Takie przepisy wyznaczają warunki ramowe, obowiązujące w zakresie oddawania i recyklingu zużytego sprzętu elektrycznego w poszczególnych krajach.

Ponieważ sprzęt elektryczny może zawierać substancje niebezpieczne, należy poddawać go recyklingowi w sposób odpowiedzialny, aby dzięki temu zminimalizować ryzyko potencjalnego zagrożenia dla środowiska i zdrowia ludzi. Ponadto recykling odpadów elektrycznych przyczynia się do ochrony zasobów naturalnych.

Więcej informacji na temat przyjaznej dla środowiska utylizacji zużytego sprzętu elektrycznego i elektronicznego można uzyskać w odpowiednich urzędach lokalnych, w zakładzie utylizacji odpadów lub u sprzedawcy, u którego nabyto produkt.

Więcej informacji można znaleźć tutaj:

www.weee.bosch-thermotechnology.com/

Baterie

Baterie nie mogą być utylizowane wraz z odpadami domowymi. Zużyte baterie muszą być utylizowane zgodnie z lokalnym systemem zbiórki.

Czynnik chłodniczy R32



Urządzenie zawiera fluorowany gaz cieplarniany R32 (potencjał tworzenia efektu cieplarnianego 675¹⁾) o niskiej palności i niskiej toksyczności (A2L lub A2).

Zawarta ilość jest podana na tabliczce znamionowej na jednostce zewnętrznej.

Czynniki chłodnicze stanowią zagrożenie dla środowiska i należy je oddzielnie zbierać i utylizować.

7 Informacja o ochronie danych osobowych

Do korzystania ze zdalnej kontroli i modułu zdalnego sterowania systemu grzewczego/wentylacyjnego Bosch w połączeniu z tym produktem wymagane jest podłączenie do internetu. Po podłączeniu do internetu produkt automatycznie nawiązuje połączenie z serwerem Bosch. Wiąże się to z automatycznym przesłaniem danych połączenia, w szczególności adresu IP, i ich przetwarzaniem przez firmę Bosch Thermotechnik. Przetwarzanie danych można wyłączyć przywracając produkt do ustawień podstawowych. Więcej informacji na temat przetwarzania danych można znaleźć w podanych dalej informacjach o ochronie danych i w internecie.



My, **Robert Bosch Sp. z o.o., ul. Jutrzenki 105, 02-231 Warszawa, Polska**, przetwarzamy informacje o

wyrobach i wskazówki montażowe, dane techniczne i dotyczące połączeń, komunikacji, rejestracji wyrobów i historii klientów, aby zapewnić funkcjonalność

wyrobu (art. 6 § 1, ust. 1 b RODO), wywiązać się z

naszego obowiązku nadzoru nad wyrobem oraz zagwarantować bezpieczeństwo wyrobu (art. 6 § 1, ust. 1 f RODO), chronić nasze prawa

w związku z kwestiami dotyczącymi gwarancji i rejestracji wyrobu (art. 6 § 1, ust. 1 f RODO) oraz analizować sposób dystrybucji naszych

wyrobów i móc dostarczać zindywidualizowane informacje oraz przedstawiać odpowiednie oferty dotyczące wyrobów (art. 6 § 1, ust. 1 f RODO).

Możemy korzystać z usług zewnętrznych usługodawców i/lub spółek stowarzyszonych Bosch i przesyłać im dane w celu realizacji

usług dotyczących sprzedaży i marketingu, zarządzania umowami, obsługi płatności, programowania, hostingu danych i obsługi infolinii. W

niektórych przypadkach, ale tylko, jeśli zagwarantowany jest odpowiedni poziom ochrony danych, dane osobowe mogą zostać

przesłane odbiorcom spoza Europejskiego Obszaru Gospodarczego.

Szczegółowe informacje przesyłamy na życzenie. Z naszym inspektorem

ochrony danych można skontaktować się, pisząc na adres: Data Protection Officer, Information Security and Privacy (C/ISP), Robert Bosch GmbH, Postfach 30 02 20, 70442 Stuttgart, NIEMCY.

Mają Państwo prawo wyrazić w dowolnej chwili sprzeciw względem

przetwarzania swoich danych osobowych na mocy art. 6 § 1, ust. 1 f RODO w związku z Państwa szczególną sytuacją oraz względem

przetwarzania danych bezpośrednio w celach marketingowych. Aby skorzystać z przysługującego prawa, prosimy napisać do nas na adres

DPO@bosch.com. Dalsze informacje można uzyskać po zeskanowaniu kodu QR

1) na podstawie załącznika I do rozporządzenia (EU) nr 517/2014 Parlamentu Europejskiego i Rady z 16 kwietnia 2014.

Cuprins

1	Explicarea simbolurilor și instrucțiuni de siguranță	141
1.1	Explicarea simbolurilor	141
1.2	Instrucțiuni generale de siguranță	141
1.3	Indicații referitoare la aceste instrucțiuni	142
2	Date despre produs	143
2.1	Declarație de conformitate	143
2.2	Declarație UE de conformitate simplificată privind echipamentele radio	143
2.3	Date tehnice telecomandă	143
2.4	Date tehnice portal IP	143
3	Utilizare	143
3.1	Privire de ansamblu asupra unității interioare	143
3.2	Privire de ansamblu asupra telecomenzii	143
3.3	Operare prin aplicație	144
3.3.1	Cerințe tehnice	144
3.3.2	Descărcarea aplicației	144
3.3.3	Realizarea conexiunii prin intermediul aplicației	144
3.4	Introducerea sau schimbarea bateriilor	144
3.5	Setarea orei actuale	144
3.6	Utilizarea telecomenzii	144
3.7	Setarea regimului de funcționare principal	145
3.8	Regim economic	145
3.9	Regimul Plasmacluster	145
3.10	Regimul de funcționare la capacitate maximă	145
3.11	Alte funcții	146
3.11.1	Reglarea funcției de oscilație	146
3.11.2	Regimul temporizatorului	146
3.11.3	Reducerea zgomotului	147
3.11.4	Regimul Multi Space	147
3.11.5	Modul de curățare automată	147
3.11.6	Senzor de mișcare	147
3.11.7	Modificarea luminozității indicatoarelor luminoase	148
3.11.8	Regimul auxiliar	148
3.12	Indicații suplimentare privind funcționarea	148
4	Deranjamente	149
4.1	Defecțiuni posibile	149
4.2	Defecțiuni fără afișaj	149
4.3	Defecțiuni cu afișaj	149
5	Întreținere	150
5.1	Schimbarea sezonului	150
5.2	Curățarea aparatului și telecomanda	150
5.3	Curățarea filtrului de aer	150
5.4	Curățarea unității de ioni Plasmacluster (unitatea PCI)	150
5.5	Înlocuirea unității de ioni Plasmacluster (unitatea PCI)	150
6	Protecția mediului și eliminarea ca deșeu	151
7	Notificare privind protecția datelor	151

1 Explicarea simbolurilor și instrucțiuni de siguranță

1.1 Explicarea simbolurilor

Indicații de avertizare

În indicațiile de avertizare există cuvinte de semnalare, care indică tipul și gravitatea consecințelor care pot apărea dacă nu se respectă măsurile pentru evitarea pericolului.

Următoarele cuvinte de semnalare sunt definite și pot fi întâlnite în prezentul document:



PERICOL înseamnă că pot rezulta vătămări personale grave până la vătămări care pun în pericol viața.



AVERTIZARE înseamnă că pot rezulta daune personale grave până la daune care pun în pericol viața.



PRECAUȚIE înseamnă că pot rezulta vătămări corporale ușoare până la vătămări corporale grave.





ATENȚIE înseamnă că pot rezulta daune materiale.

Informații importante



Informațiile importante fără pericole pentru persoane și bunuri sunt marcate prin simbolul afișat Info.

„Plasmacluster“ is a trademark of Sharp Corporation.

Atingeți simbolul	Semnificație
	Avertizare cu privire la materialele inflamabile: Agentul frigorific R32 din acest produs este un gaz cu inflamabilitate redusă și toxicitate redusă (A2L sau A2).
	Întreținerea trebuie să fie realizată de o persoană calificată, respectând indicațiile din instrucțiunile de întreținere.
	Respectați indicațiile din instrucțiunile de utilizare în timpul procesului de utilizare.

Tab. 1

1.2 Instrucțiuni generale de siguranță

Indicații privind grupul țintă

Aceste instrucțiuni de utilizare sunt adresate utilizatorului instalației de aer condiționat. Trebuie respectate indicațiile din toate instrucțiunile relevante pentru instalație. Nerespectarea poate conduce la daune materiale și/sau daune personale și pericol de moarte.

- ▶ Citiți instrucțiunile de utilizare ale tuturor componentelor instalației înainte de utilizare și păstrați-le.
- ▶ Țineți cont de indicațiile de siguranță și de avertizare.

⚠ Utilizarea conform destinației

Unitatea interioară este adecvată pentru instalarea în interiorul clădirii și conectarea cu o unitate exterioară și alte componente ale sistemului, de ex. reglatoare.

Unitatea exterioară este adecvată pentru instalarea la exteriorul clădirii și conectarea la una sau mai multe unități interioare și alte componente ale sistemului, de ex. reglatoare.

Orice altă utilizare nu este conformă destinației. Utilizarea neconformă cu destinația și daunele rezultate în urma acesteia nu sunt acoperite de garanție.

Pentru instalarea în locuri speciale (garaje subterane, săli de mașini, balcoane sau spații semi-deschise):

- ▶ Respectați în primul rând cerințele privind locul de instalare din documentația tehnică.

⚠ Pericole generale din cauza agentului frigorific

- ▶ Acest aparat este umplut cu agent frigorific. Agentul frigorific sub formă de gaz poate forma gaze toxice la contactul cu focul.
- ▶ Dispuneți efectuarea periodică a verificărilor și lucrărilor de inspecție și întreținere la instalație de către o firmă de specialitate autorizată.
- ▶ Dacă suspectați existența unor scurgeri de agent frigorific, aerisiți temeinic încăperea și notificați o firmă de specialitate autorizată.

⚠ Modificări și reparații

Modificările necorespunzătoare efectuate asupra instalației de aer condiționat pot provoca vătămarea persoanelor și/sau daune materiale.

- ▶ Lucrările se vor efectua numai de către o firmă de specialitate autorizată.
- ▶ Nu efectuați modificări la nivelul unității exterioare, unității interioare sau al altor piese ale instalației de aer condiționat.
- ▶ Înainte de orice lucrări de întreținere, decuplați instalația de aer condiționat de la alimentarea cu energie electrică.

⚠ Indicații privind manipularea instalației

Utilizarea incorectă a instalației de aer condiționat vă poate afecta sănătatea.

- ▶ Nu expuneți corpul la acțiunea directă a curentului de aer pentru o perioadă îndelungată.

- ▶ Pentru sugari, copii, persoane în vârstă, persoane imobilizate la pat sau persoane cu dizabilități, asigurați-vă că temperatura încăperii este adecvată persoanelor care se află în aceasta.
- ▶ Nu introduceți obiecte în aparat, acest lucru poate duce la vătămări.

Manipularea necorespunzătoare a aparatului poate duce la diminuarea puterii sau chiar la deteriorarea aparatului sau vătămarea persoanelor.

- ▶ Nu blocați calea de intrare a aerului și calea de ieșire a aerului de la nivelul aparatului.
- ▶ Închideți ușile și ferestrele în timpul utilizării.
- ▶ Protejați unitatea interioară împotriva pătrunderii apei.
- ▶ Verificați cadrul de montaj ale unității exterioare în mod regulat în privința uzurii și fixării corespunzătoare.
- ▶ Nu aplicați greutate pe unitatea exterioară, de ex. prin așezarea obiectelor sau persoanelor.
- ▶ Mențineți un nivel minim de praf, vapori și umiditate în încăperea de amplasare a unității interioare.
- ▶ Nu utilizați gaze inflamabile în apropierea aparatului, de ex. din tuburi de aerosoli.
- ▶ Atunci când ceva pare în neregulă la nivelul aparatului de aer condiționat (de ex. miroase a ars, un cablu este defect), încetați imediat utilizarea și decuplați alimentarea cu energie electrică.

⚠ Siguranța aparatelor electrice pentru uz casnic și similar

Pentru a evita punerea în pericol prin aparate electrice se impun următoarele indicații conforme cu EN 60335-1:

„Acest aparat poate fi utilizat de copii cu vârsta de peste 8 ani, precum și de persoane cu o capacitate fizică, senzorială sau mintală redusă, sau cu lipsă de experiență și de cunoștințe dacă sunt supravegheate sau dacă au fost informate cu privire la utilizarea în siguranță a aparatului și înțeleg pericolele care pot rezulta. Copiii nu trebuie să se joace cu aparatul. Curățarea și lucrările de întreținere destinate utilizatorului nu trebuie efectuate de copii nesupravegheați.“

„Dacă se deteriorează cablul de conectare la rețea, acesta trebuie înlocuit de către serviciul pentru clienți ori de către o persoană calificată, pentru a se evita punerea în pericol.“

1.3 Indicații referitoare la aceste instrucțiuni

Figurile pot fi găsite la sfârșitul acestor instrucțiuni. Textul conține referințe la figuri.

În funcție de model, produsele pot fi diferite de reprezentarea din aceste instrucțiuni.

2 Date despre produs

2.1 Declarație de conformitate

Acest produs corespunde în construcția și comportamentul său de funcționare cerințelor europene și naționale.

CE Prin intermediul marcatului CE este declarată conformitatea produsului cu toate prescripțiile legale UE aplicabile, prevăzute la nivelul marcatului.

Textul complet al declarației de conformitate este disponibil pe Internet: www.bosch-climate.ro.

2.2 Declarație UE de conformitate simplificată privind echipamentele radio

Prin prezenta, Bosch Thermotechnik GmbH declară faptul că produsul Climate Class 6000i/8000i prezentat în prezentele instrucțiuni corespunde tehnologiei echipamentelor radio prezentate în directiva 2014/53/UE.

Textul complet al declarației UE de conformitate este disponibil pe Internet: www.bosch-climate.ro.

2.3 Date tehnice telecomandă

Alimentarea cu tensiune	Baterii 2 AAA
Raza semnalului	7 m
Temperatură ambientală admisă	-5 °C ... 50 °C

Tab. 2

2.4 Date tehnice portal IP



	Unitate	Valoare
u	V _{c.c.}	5
P _{max}	W	2,5
f (RF)	GHz	2,4 (802.11 b/g/n) (P = max. + 20 dBm)
T _{amb}	°C	-20 ... 50
BUS	-	UART
IP-class	-	IP40

Tab. 3

3 Utilizare









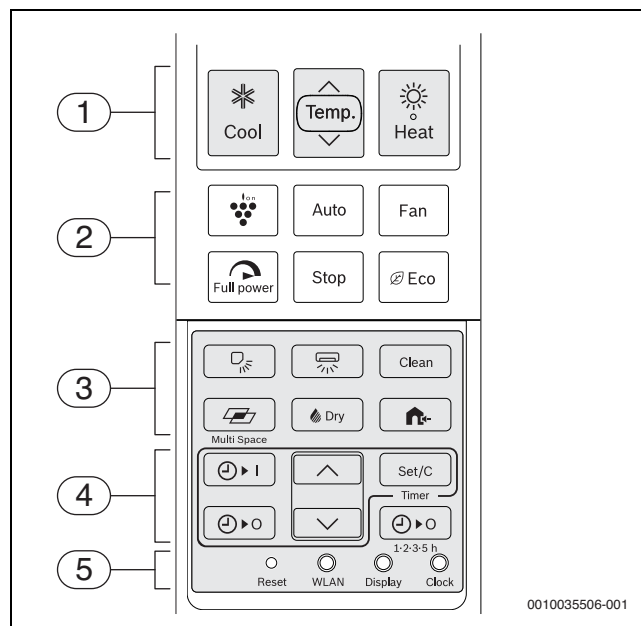





3.1 Privire de ansamblu asupra unității interioare

Legendă la Fig. 1:

- [1] Aspirarea aerului unitate interioară
- [2] Filtru de aer
- [3] Capac superior
- [4] Grilă pentru direcționarea pe orizontală a fluxului de aer
- [5] Tasta ON/OFF și fantă receptor
- [6] Senzor de mișcare
- [7] Grilă pentru direcționarea pe verticală a fluxului de aer
- [8] Evacuare aer unitate interioară
- [9] Lumină de funcționare  (verde)
- [10] Indicator luminos temporizator  (portocaliu)
- [11] Indicator luminos WLAN  (verde)
- [12] Indicator luminos Plasmacluster (albastru)

3.2 Privire de ansamblu asupra telecomenzii



Poz.	Apăsăți tasta	Funcție
1	 Heat	Regim de încălzire
	Temp.	Setați temperatura de referință.
	 Cool	Regim de răcire
2	 Plasmacluster	Regimul Plasmacluster
	Auto	Regim automat de funcționare
	Fan	Setați viteza ventilatorului.
	 Full power	Regim de funcționare la capacitate maximă
	Stop	Oprăți aparatul.
3	 Eco	Regim economic
	 Vertical	Setați fluxul de aer vertical.
	 Horizontal	Setați fluxul de aer orizontal.
	Clean	Modul de curățare automată
	 Multi Space	Mod Multi Space
	 Dry	Regim de dezumidificare
4	 Home	Funcționare silențioasă a unității externe
	 On/Off	Temporizator de pornire
	 On/Off	Temporizator de oprire
	 Temp.	Setați ora temporizatorului.
	Set/C	Activați sau dezactivați temporizatorul.
5	 Timer	Temporizator pentru oprirea după 1 până la 5 ore
	Resetare	Resetați setările telecomenzii la setările din fabrică.
	WLAN	Pentru realizarea conexiunii cu aplicația Bosch HomeCom Easy
	Ecran	Modificați luminozitatea indicatoarelor luminoase.
	Clock	Setați ora actuală.

Tab. 4 Tastele telecomenzii



În cazul în care telecomanda nu mai reacționează din cauza unei defecțiuni, apăsați tasta **Reset** cu un ac sau un bețișor subțire.

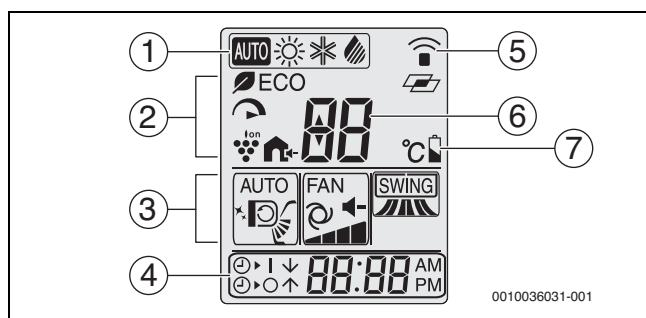

Poz.	Atingeți simbolul	Funcție
1	AUTO	Regim automat de funcționare activ
		Regim de încălzire activ
		Regim de răcire activ
		Regim de dezumidificare activ
2	ECO	Regim economic activ
		Regim de funcționare la capacitate maximă activ
		Regim Plasmacluster activ
		Funcționare silențioasă a unității externe activă
3	AUTO...	Flux de aer vertical setat în mod curent
		Simbol pentru modul de curățare automată
	FAN...	Flux de aer vertical setat în mod curent
4	SWING...	Flux de aer orizontal setat în mod curent
		Temporizator de pornire activ
		Temporizator de oprire activ
5		Afișarea orei
		Simbol de transmisie
6		Simbol pentru modul Multi Space
		Temperatura setată
7		Status baterie

Tab. 5 Simboluri pe afișajul telecomenzii

3.3 Operare prin aplicație

Controlați în mod simplu cele mai importante funcții ale unității interioare cu aplicația Bosch HomeCom Easy, prin intermediul smartphone-ului.

Puteți utiliza în continuare telecomanda unității interioare.

3.3.1 Cerințe tehnice

Sistem de operare	<ul style="list-style-type: none"> • Android • IOS
Router	Router disponibil în comerț cu semnal 2,4 GHz
standard WLAN	IEEE 802.11b/g/n

Tab. 6

3.3.2 Descărcarea aplicației

Aplicația poate fi descărcată din Apple App Store pentru iOS, precum și din Google Play Store pentru Android. Asigurați-vă că aveți întotdeauna instalată pe smartphone-ul dumneavoastră cea mai recentă versiune, pentru a beneficia de actualizări ale funcțiilor și de siguranță.

- ▶ Scanați codul QR (→ Fig. 9).
- ▶ Descărcați aplicația Bosch HomeCom Easy.

3.3.3 Realizarea conexiunii prin intermediul aplicației

Condiție preliminară:

- Intensitatea semnalului WLAN este suficientă pentru realizarea unei conexiuni la internet. În cazul unui semnal prea slab, utilizați un repetor WLAN.
- ▶ Porniți aplicația Bosch HomeCom Easy (→ Fig. 10). La prima utilizare, aplicația vă ghidează pas cu pas prin procesul de conexiune.

3.4 Introducerea sau schimbarea bateriilor

Utilizați baterii de tipul 2 AAA (R03). Nu este recomandată utilizarea bateriilor reîncărcabile.

Durata de viață a bateriilor în condiții normale de utilizare este de aprox. 1 an. Schimbați bateriile atunci când telecomanda afișează .



- ▶ Îndepărtați capacul compartimentului pentru baterii (→ Fig. 1).
- ▶ Introduceți bateriile și respectați polaritatea. Dacă bateriile sunt introduse corect, afișajul indică "AM 6:00".
- ▶ Montați din nou capacul compartimentului pentru baterii.

ATENȚIE

- ▶ În cazul înlocuirii, schimbați întotdeauna ambele baterii cu baterii de același tip.
- ▶ În cazul în care aparatul nu este utilizat pe o perioadă mai lungă, scoateți bateriile din telecomandă.

3.5 Setarea orei actuale

Ora poate fi afișată în două moduri: în format de 12 ore sau în format de 24 de ore.

- ▶ Pentru a selecta modul de 12 ore, apăsați o dată tasta **Clock**.
- sau-
- ▶ Pentru a selecta modul de 24 de ore, apăsați de două ori tasta **Clock**.
- ▶ Apăsați tasta  sau  pentru setarea orei actuale. Țineți apăsată tasta pentru a seta rapid o valoare superioară sau inferioară a orei.
- ▶ Apăsați tasta **Set/C**.
Pe afișaj luminează intermitent semnul două puncte (:).



Ora actuală nu poate fi setată atunci când temporizatorul este activat. Pentru setarea orei, temporizatorul trebuie să fie dezactivat.

3.6 Utilizarea telecomenzii

Raza semnalului este de 7 m. Transmiterea semnalului poate fi afectată de obiectele care se află în calea semnalului sau de utilizarea în aceeași încăpere a anumitor lămpi fluorescente.

- ▶ Îndreptați telecomanda către fereastra de recepționare a semnalului a aparatului și apăsați tasta dorită. Aparatul emite un sunet la recepționarea semnalului.

ATENȚIE

Funcționarea ireproșabilă a telecomenzii poate fi afectată permanent.

- ▶ Nu expuneți telecomanda la acțiunea directă a razelor soarelui.
- ▶ Nu lăsați telecomanda în apropierea unui sistem de încălzire.
- ▶ Protejați telecomanda de umiditate și impacturi.

3.7 Setarea regimului de funcționare principal

Pornirea aparatului

- ▶ Apăsați tasta ***** (regim de răcire), tasta **☀** (regim de încălzire), tasta **Auto** (regim automat de funcționare) sau tasta **Trocknen** (regim de dezumidificare).
Lumina verde de funcționare **⏻** este aprinsă.
- ▶ Apăsați tasta **Temp.** pentru a seta temperatura dorită.
 - În regimul de răcire/încălzire/automat de funcționare, domeniul de temperatură este de 16-30°C.
 - În regimul automat de funcționare, aparatul comută automat între regimul de încălzire și regimul de răcire pentru a menține temperatura dorită.
 - În regimul de dezumidificare poate fi setată o diferență de temperatură de până la ±2°C față de temperatura încăperii.

Exemple pentru regimul de dezumidificare:

▲ 1°C	1°C mai ridicată
▼ 2°C	2°C mai scăzută

Tab. 7



La temperaturi exterioare foarte scăzute, puterea de încălzire a instalației de aer condiționat nu este suficientă. Recomandăm utilizarea unui generator termic suplimentar.

Setarea treptei de viteză a ventilatorului

- ▶ Apăsați tasta **Fan** pentru a seta turația dorită a suflantei.

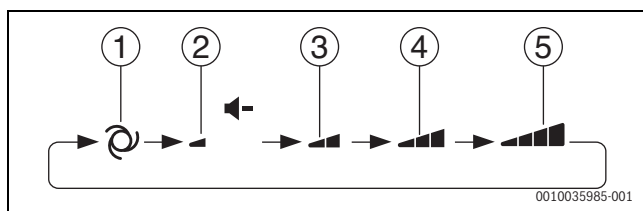

- [1] Auto
- [2] silențios
- [3] redus
- [4] scăzut
- [5] ridicat



În regimul automat de funcționare sau în regimul de dezumidificare, treapta ventilatorului nu poate fi setată.

Oprirea aparatului

- ▶ Apăsați tasta **Stop**.
Lumina verde de funcționare **⏻** se stinge.

3.8 Regim economic

În acest regim de funcționare, aparatul de aer condiționat funcționează cu un consum de energie electrică mai mic decât în mod obișnuit.

- ▶ În timpul funcționării, apăsați tasta **Eco** pentru a reduce consumul de energie electrică.
Atunci când acest regim de funcționare este activ, telecomanda afișează **ECO**.

Pentru dezactivarea regimului de funcționare:

- ▶ Apăsați din nou tasta **Eco**.

3.9 Regimul Plasmacluster

Ionii Plasmacluster eliberați în încăperea acționează în mod eficient asupra substanțelor nocive din aer, precum mușchi, virusuri și alergeni.

- ▶ În timpul funcționării, apăsați tasta **Plasmacluster**.
Telecomanda afișează **Plasmacluster**.
Indicatorul luminos albastru Plasmacluster de la nivelul aparatului se aprinde.

Pentru dezactivare:

- ▶ Apăsați din nou tasta **Plasmacluster**.
Indicatorul luminos albastru Plasmacluster de la nivelul aparatului se stinge.

ATENȚIE

- ▶ Setările de utilizare a modului Plasmacluster sunt salvate și activate la următoarea pornire a aparatului de aer condiționat.
- ▶ Pentru a executa modul Plasmacluster în regimul standard de funcționare al suflantei, apăsați tasta Plasmacluster atunci când aparatul nu se află în funcțiune. Simbolul pentru regimul de funcționare din colțul stânga sus al telecomenzii dispare, iar turația suflantei nu poate fi setată la regimul automat de funcționare.

3.10 Regimul de funcționare la capacitate maximă

În acest regim de funcționare, aparatul de aer condiționat funcționează cu putere maximă pentru a încălzi sau răci repede încăperea.

- ▶ În timpul funcționării, apăsați tasta **Max**.
Telecomanda afișează **Max** și temperatura dispare.

Dezactivarea regimului de funcționare la capacitate maximă:

- ▶ Apăsați din nou tasta **Max**.
Aparatul revine la setările inițiale.



Regimul de funcționare la capacitate maximă este oprit automat după o oră.



În regimul de funcționare la capacitate maximă, nu este posibilă setarea temperaturii sau a turației suflantei.

3.11 Alte funcții

3.11.1 Reglarea funcției de oscilație

ATENȚIE

Atunci când lamelele pentru fanta de ventilație rămân în poziție inferioară o durată lungă de timp, în regimul de răcire sau în regimul de dezumidificare, poate apărea condensat. Deplasarea manuală a lamelor pentru fanta de ventilație poate duce la defectiuni.

- ▶ Pentru deplasarea lamelor fantei de ventilație de aer utilizați doar telecomanda.

Oscilație verticală

- ▶ Apăsați tasta  pentru a seta direcția dorită a fluxului de aer.

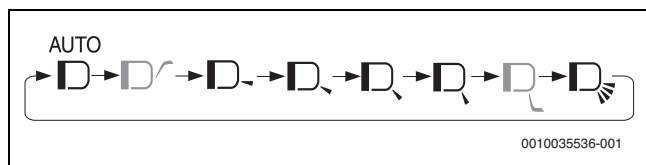

Posibilitatea de setare a ghidării aerului depinde de regimul de funcționare selectat:

- În regimul de răcire sau în regimul de dezumidificare, ghidarea aerului poate fi realizată, suplimentar, către plafon.
- Pe de altă parte, în regimul de încălzire, se poate selecta ghidarea aerului către pardoseală
- Regimul automat de funcționare nu permite reglarea fluxului de aer către plafon sau pardoseală.

Setarea **AUTO** prezintă următoarele caracteristici:

- **Regimul de răcire:** Fluxul de aer este direcționat oblic în jos, iar apoi pe orizontală sau oblic în sus, pentru ghidarea aerului rece către plafon.
- **Regimul de încălzire:** Fluxul de aer este direcționat oblic în sus, în cazul unei temperaturi scăzute a aerului uzat, respectiv oblic în jos, în cazul unei temperaturi ridicate a aerului uzat.
- **Regimul de dezumidificare:** Fluxul de aer este direcționat oblic în sus.

Oscilație orizontală

- ▶ Apăsați tasta  pentru a seta direcția dorită a fluxului de aer.

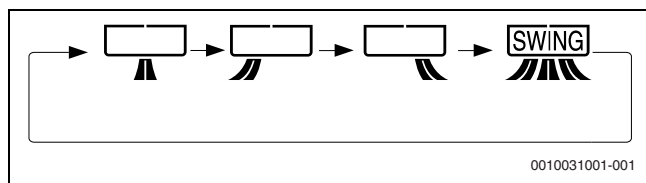

3.11.2 Regimul temporizatorului

Setarea temporizatorului de oprire după 1, 2, 3 sau 5 h

Atunci când temporizatorul de oprire după 1, 2, 3 sau 5 h este activ, aparatul se oprește automat după numărul de ore setat.

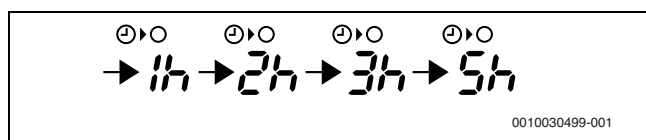

- ▶ Apăsați tasta  Fan, pentru a seta timpul dorit.



Indicatorul luminos portocaliu  aferent temporizatorului aparatului se aprinde.

Timpul rămas este afișat pe telecomandă la intervale de 1 oră.





Dezactivarea temporizatorului:

- ▶ Apăsați tasta **Set/C** sau tasta . Indicatorul luminos portocaliu  aferent temporizatorului aparatului se stinge. Pe telecomandă se afișează ora actuală.



Temporizatorul de oprire după 1, 2, 3 sau 5 h are prioritate față de temporizatorul de pornire/oprire. Atunci când temporizatorul de oprire după 1, 2, 3 sau 5 h este setat, iar aparatul nu este în funcțiune, aparatul începe să funcționeze și se oprește după intervalul de timp setat.

Setarea temporizatorului de oprire

- ▶ Apăsați tasta . Indicatorul pentru temporizatorul de oprire luminează intermitent.
- ▶ Apăsați tastele  sau  pentru a seta timpul dorit. (Timpul poate fi setat la o valoare superioară, respectiv inferioară, la intervale de 10 minute.)
- ▶ Apăsați tasta **Set/C**. Indicatorul luminos portocaliu  aferent temporizatorului aparatului se aprinde.

Atunci când temporizatorul de oprire este setat, setarea temperaturii este ajustată automat, pentru a preveni încălzirea sau răcirea excesivă a încăperii, de exemplu, în timp ce dormiți (funcție automată pentru adormire).





În regimul de răcire sau regimul de dezumidificare:

- La o oră după începerea regimului temporizatorului, valoarea setată a temperaturii crește cu 1 °C peste valoarea temperaturii setată inițial.

În regimul de încălzire:

- La o oră după începerea regimului temporizatorului, valoarea setată a temperaturii scade cu 3 °C sub valoarea temperaturii setată inițial.

Setarea temporizatorului de pornire

- ▶ Apăsați tasta . Indicatorul pentru temporizatorul de pornire luminează intermitent.
- ▶ Apăsați tastele  sau  pentru a seta timpul dorit. (Timpul poate fi setat la o valoare superioară, respectiv inferioară, la intervale de 10 minute.)
- ▶ Apăsați tasta **Set/C**. Indicatorul luminos portocaliu  aferent temporizatorului aparatului se aprinde.



Aparatul pornește înainte de timpul setat. Astfel, poate fi atinsă temperatura dorită a camerei la timpul de pornire programat (funcție de trezire).

Dezactivarea tuturor temporizatoarelor

- ▶ Apăsați tasta **Set/C**. Indicatorul luminos portocaliu  aferent temporizatorului aparatului se stinge. Pe telecomandă se afișează ora actuală.

Combinație între temporizatorul de pornire și cel de oprire

Temporizatorul de pornire și cel de oprire pot fi setate în același timp. Fiecare temporizator poate fi programat astfel încât să fie activat înaintea celuilalt.

- ▶ Setati temporizatorul de pornire și de oprire. Setările sunt combinate automat.

Exemplu:

- Ora actuală: 21:00
- Temporizator de oprire la 11:00 seara
- Temporizator de pornire la 7:00 dimineața

Săgeata (↑ sau ↓) de lângă indicatorul temporizatorului arată ce temporizator este activat mai întâi.



Temporizatoarele de pornire și de oprire nu pot fi programate astfel încât aparatul să fie utilizat cu temperaturi diferite sau cu alte setări.

3.11.3 Reducerea zgomotului

Această funcție reduce zgomotul unității exterioare în timpul utilizării. Această funcție este utilă noaptea, pentru a nu deranja vecinii.

- ▶ În timpul funcționării, apăsați tasta .

Oprirea funcției:

- ▶ Apăsați din nou tasta .





În timp ce funcția de reducere a zgomotului este activă, este posibil ca anumite regimuri de funcționare să nu poată fi utilizate la capacitatea maximă. Nivelul de presiune acustică nu este redus atunci când acesta se află deja la o valoare suficient de scăzută în stare stabilă.



3.11.4 Regimul Multi Space



Regimul Multi Space nu poate fi activat în regimul automat de funcționare. Tasta este dezactivată.

Prin apăsarea acestei taste, aparatul de aer condiționat poate fi utilizat pentru răcirea sau încălzirea mai multor încăperi într-o locuință izolată corespunzător.

- ▶ În timpul regimului de răcire sau încălzire, apăsați tasta .
 - În regimul de încălzire, telecomanda afișează .
 - În regimul de răcire, telecomanda afișează .

Unghiul grilei pentru direcționarea fluxului de aer este comutat în poziția pentru o rază mai mare de evacuare a aerului. Telecomanda afișează  și .

Dezactivarea regimului Multi Space:

- ▶ Apăsați din nou tasta .

Aparatul funcționează la o turație a suflantei foarte ridicată pentru evacuarea aerului condiționat. După 15 minute, aparatul comută la o turație ridicată a suflantei.



În acest regim de funcționare, tasta **Fan** este dezactivată.



Eficacitatea acestei funcții poate varia în funcție de divizarea spațiului, poziția de instalare a aparatului și gradul de izolare al încăperii vizate.

3.11.5 Modul de curățare automată

Modul de curățare automată reduce proliferarea mușgaiului cu ajutorul ionilor Plasmacluster și uscă partea interioară a aparatului. Această funcție este recomandată la trecerea de la un sezon la altul.

- ▶ Apăsați tasta **Clean** atunci când aparatul nu se află în funcțiune. Telecomanda afișează  timp de un minut.

Indicatorul luminos albastru Plasmacluster de la nivelul aparatului se aprinde.

Aparatul se oprește după 90 de minute.

Dezactivarea modului de curățare automată:

- ▶ Apăsați tasta **Stop**.

Indicatorul luminos albastru Plasmacluster de la nivelul aparatului se stinge.



În regimul de curățare automată, nu este posibilă setarea temperaturii, a turației suflantei, a direcției fluxului de aer sau a temporizatorului.



Prin acest proces nu este posibilă eliminarea mușgaiului deja existent.

3.11.6 Senzor de mișcare

- ▶ În timpul regimului automat de funcționare, apăsați tasta **Eco** pentru activarea senzorului de mișcare (→ Fig. 1, [6]).

Unitatea interioară este controlată în mod inteligent, în funcție de prezența/absența persoanelor și de intensitatea mișcării din încăpere.

- **Funcționarea în cazul unui nivel redus de activitate:** în cazul în care senzorul nu detectează nicio mișcare în încăpere timp de 60 de minute, instalația de aer condiționat reduce puterea. Imediat ce este detectată din nou mișcări în încăpere, puterea crește la valoarea normală.
- **Funcționarea în cazul unui nivel ridicat de activitate:** atunci când nivelul de activitate crește, temperatura setată scade. În regimul de răcire crește și viteza ventilatorului. În cazul în care este setată oscilația automată verticală, direcția fluxului de aer este setată oblic în jos.

Nedetectarea niciunei persoane, în mod eronat, de către senzorul de mișcare poate avea următoarele cauze:

- Nu se produce nicio mișcare pe o perioadă lungă de timp (de exemplu, o persoană care doarme, un copil sau o persoană care nu se poate mișca din cauza unor leziuni sau boli).
- Este expusă doar o mică zonă a pielii (de exemplu, o persoană acoperită cu o cuvertură, care poartă îmbrăcăminte groasă și este poziționată cu spatele la aparatul de aer condiționat).
- Mișcările nu pot fi detectate deoarece în raza de acțiune a senzorului se află piese de mobilier.
- Diferență redusă de temperatură între temperatura încăperii și temperatura corporală a persoanei (temperatura încăperii depășește 30 °C.)

Detectarea uneia sau mai multor persoane, în mod eronat, de către senzorul de mișcare poate avea următoarele cauze:

- În încăpere circulă animale mici, precum pisici și câini.
- În încăpere pătrunde prea multă lumină solară sau o cantitate prea mare de aer cald.
- În încăpere se află un obiect cu o temperatură ridicată, de exemplu, un echipament de încălzire.
- Temperatura încăperii se modifică frecvent, pe termen scurt.

3.11.7 Modificarea luminozității indicatoarelor luminoase

În cazul în care indicatoarele luminoase ale aparatului luminează prea puternic:

- ▶ În timpul funcționării, apăsați tasta **Display**.
Indicatorul luminos Plasmacluster de la nivelul aparatului se stinge.
Celelalte indicatoare luminoase luminează slab.

Activarea indicatoarelor luminoase:

- ▶ Apăsați din nou tasta **Display**.

3.11.8 Regimul auxiliar

Utilizați acest regim de funcționare atunci când telecomanda nu este disponibilă.

Pornire:

- ▶ Apăsați tasta **ON/OFF** (→ Fig. 1, [5]).
Lumina de funcționare  se aprinde și aparatul pornește în regimul automat de funcționare. Turația suflantei și temperatura sunt setate la regimul automat de funcționare.

Oprire:

- ▶ Apăsați din nou tasta **ON/OFF**.
Lumina de funcționare  se stinge.

3.12 Indicații suplimentare privind funcționarea

Intervalul de temperaturi de funcționare

		Temperatura încăperii	Temperatura exterioară
răcire	Valoare limită superioară	+32 °C	+48 °C
	Valoare limită inferioară	+21 °C	-10 °C
încălzire	Valoare limită superioară	+27 °C	+24 °C
	Valoare limită inferioară	-	-15 °C

Tab. 8



Dispozitivul de protecție montat poate bloca funcționarea aparatului la temperaturi în afara celor din intervalul definit mai sus.



În cazul în care umiditatea aerului depășește 80 %, iar aparatul funcționează în mod continuu în regimul de răcire, se poate forma condens la nivelul orificiului de evacuare a aerului. Pentru a evita acest lucru, deschideți cât mai mult posibil clapetele de ventilație verticale (vertical față de sol) și setați ventilatorul la treapta cea mai ridicată de putere.

În cazul întreruperii curentului

Acest aparat de aer condiționat dispune de o funcție de memorare, pentru salvarea setărilor în cazul întreruperii curentului.

După restabilirea alimentării cu energie electrică, aparatul pornește automat cu aceleași setări care erau active înainte de întreruperea curentului, cu excepția setărilor pentru temporizatoare.

Dacă temporizatoarele au fost setate înainte de întreruperea curentului, acestea trebuie setate din nou.

Funcția de preîncălzire

În regimul de încălzire, ventilatorul unității interioare nu este pornit timp de 2 până la 5 minute după pornirea aparatului, pentru a evita evacuarea de aer rece din aparat.

Funcția de dezghețare

În cazul în care, în regimul de încălzire, pe schimbătorul de căldură al unității exterioare se formează gheață, un sistem automat de dezghețare furnizează căldură timp de aprox. 5 până la 10 minute, pentru a îndepărta gheața. În timpul dezghețării, ventilatoarele unității interioare și ale unității externe sunt oprite și lumina de prezență a activității de culoare verde  luminează intermitent lent.

După încheierea dezghețării, aparatul revine automat la regimul de încălzire.

Eficiența termică

Temperatura exterioară are o influență semnificativă asupra eficienței termice. În cazul în care eficiența termică este redusă din cauza temperaturilor exterioare scăzute, utilizați un echipament de încălzire suplimentar.

Din cauza circulației forțate a aerului, este necesar un anumit timp pentru încălzirea întregii încăperi.

4 Deranjamente

4.1 Defecțiuni posibile

Următoarele stări nu reprezintă funcții eronate ale aparatului.

Defecțiune posibilă	Cauză/Descriere
Aparatul nu este în funcțiune	Aparatul poate necesita până la 3 minute pentru încetarea funcționării, pentru siguranța proprie. Aparatul nu pornește imediat, în cazul în care este pornit îndată ce a fost oprit. Aparatul nu pornește imediat după schimbarea regimului de funcționare.
Aparatul nu evacuează aer cald	Este activă funcția de preîncălzire sau funcția de dezghețare a aparatului.
Mirosuri	Mirosurile covoarelor și ale pieselor de mobilier, care ajung în aparat, pot fi eliberate de aparat.
Zgomote similare unor pocnituri	Acest zgomot se produce ca urmare a frecării aparatului, care se dilată sau se contractă din cauza schimbărilor de temperatură.
Bâzâit ușor	Acest zgomot este produs atunci când aparatul generează ioni Plasmacluster.
Zgomot de fundal	Acesta este zgomotul produs de gazul refrigerant, care circulă prin unitatea interioară și unitatea externă.
Vapori la nivelul orificiului de evacuare a aerului al unității interioare	În regimul de răcire, acești vapori sunt produși ca urmare a diferenței dintre temperatura încăperii și temperatura aerului uzat.
Abur	În regimul de încălzire, în timpul dezghețării se pot scurge vapori de apă din unitatea externă.
Unitatea externă nu se oprește	După oprire, ventilatorul unității externe continuă să funcționeze timp de încă aprox. 1 minut, pentru a răci aparatul.
Orificiul de evacuare a aerului Plasmacluster elimină mirosuri	Acesta este mirosul ozonului produs de generatorul de ioni Plasmacluster. Concentrația de ozon este foarte scăzută și nu vă afectează sănătatea. Ozonul emis în aer se descompune rapid, iar densitatea sa în încăperea nu continuă să crească.

Tab. 9

4.2 Defecțiuni fără afișaj

Defecțiuni	Asistență
În cazul în care aparatul nu pornește	Verificați dacă siguranța este defectă, respectiv dacă întrerupătorul automat de protecție a liniilor s-a declanșat.
În cazul în care aparatul nu încălzește (sau nu răcește) în mod eficient încăperea	<ul style="list-style-type: none"> Verificați filtrul în vederea impurităților și curățați-l. Verificați unitatea externă pentru a vă asigura că orificiul de aspirare a aerului sau orificiul de evacuare a aerului nu sunt blocate. Verificați dacă temperatura este setată corect. Asigurați-vă că ușile și ferestrele sunt închise corespunzător.

Defecțiuni	Asistență
În cazul în care aparatul nu recepționează niciun semnal de la telecomandă	<ul style="list-style-type: none"> Verificați dacă bateriile telecomenzii sunt vechi și/sau consumate. Încercați să orientați telecomanda direct către fanta receptorului de semnal al aparatului. Verificați dacă bateriile telecomenzii sunt introduse corect.
Conexiunea cu aplicația nu poate fi realizată.	<ul style="list-style-type: none"> Verificați intensitatea semnalului WLAN. Dacă este necesar, aduceți router-ul mai aproape de unitatea interioară sau utilizați un repetor WLAN. Verificați dacă datele de conectare au fost introduse corect.

Tab. 10

4.3 Defecțiuni cu afișaj

O defecțiune la nivelul aparatului poate fi semnalizată prin iluminarea intermitentă secvențială a următoarelor indicatoare luminoase:

- Lumină de funcționare (verde)
- Indicator luminos temporizator (portocaliu)
- Indicator luminos WLAN (verde)

Numărul de semnale luminoase intermitente este indicat de cifrele codului de defecțiune.

De exemplu, în cazul defecțiunii **23 - 4**, lumina de funcționare (verde) luminează intermitent de 2 ori, apoi indicatorul luminos al temporizatorului (portocaliu) luminează intermitent de 3 ori, iar indicatorul luminos WLAN (verde) de 4 ori.

Structura codului de defecțiune

Codul de defecțiune este alcătuit dintr-un cod principal și un cod suplimentar:

Cod principal	Liniuță	Cod suplimentar
23	-	4

Tab. 11 Cod de defecțiune

Accesarea codului de defecțiune

- Țineți apăsat mai mult de 5 secunde de pe tasta **Temp.**, atunci când unitatea interioară și telecomanda sunt oprite. Telecomanda afișează 00, iar semnalizatorul acustic al aparatului emite un semnal sonor.
- Apăsăți sau pe tasta **Temp.**, pentru a modifica progresiv numărul între 00 și 31.
 - Semnalizatorul acustic emite un semnal sonor lung atunci când codul principal afișat aparține unei erori active (23 în exemplul de mai sus).
 - În caz contrar, semnalizatorul acustic emite un semnal sonor scurt.
- Apăsăți o dată tasta **Fan**. Telecomanda afișează - 0.
- Apăsăți sau pe tasta **Temp.**, pentru a modifica progresiv numărul între - 0 și - 7.
 - Semnalizatorul acustic emite un semnal sonor lung atunci când codul suplimentar afișat aparține unei erori active (- 4 în exemplul de mai sus).
 - În caz contrar, semnalizatorul acustic emite un semnal sonor scurt.

5 Întreținere



PRECAUȚIE

Pericol de electrocutare sau din cauza pieselor mobile

- ▶ Înainte de orice lucrări de întreținere, întrerupeți alimentarea cu energie electrică.
- ▶ Pașii de întreținere care nu sunt descriși aici pot fi efectuați doar de către o firmă de specialitate autorizată.

5.1 Schimbarea sezonului

Înainte și după schimbarea sezonului, efectuați următorii pași, pentru a garanta o funcționare corespunzătoare a aparatului:

- ▶ Lăsați aparatul să funcționeze în modul de curățare automată pentru uscare.
- ▶ Aparatul încetează funcționarea după 90 de minute; alternativ, aparatul poate fi oprit după finalizarea modului de curățare automată prin apăsarea tastei **Stop** de pe telecomandă și oprirea întrerupătorului de putere.
- ▶ Verificați filtrul de aer și scoateți-l pentru a-l curăța.
- ▶ Introduceți din nou filtrul de aer și verificați orificiul de admisie, respectiv orificiul de evacuare a aerului în privința eventualelor obstrucții.

5.2 Curățarea aparatului și telecomanda

ATENȚIE

Daune la nivelul aparatului din cauza curățării necorespunzătoare!

- ▶ Nu stropiți direct cu apă sau nu turnați apă peste aparat.
- ▶ Nu utilizați apă fierbinte, praf de curățare sau dizolvanți puternici.
- ▶ Ștergeți unitatea interioară și telecomanda cu o lavetă moale pentru a le curăța.
- ▶ Dispuneți curățarea unității exterioare numai de către o firmă de specialitate autorizată.

5.3 Curățarea filtrului de aer

Filtrul trebuie curățat la intervale de două săptămâni.

- ▶ Opriți aparatul.
- ▶ Scoateți filtrul de aer ridicându-l de mânerle prevăzute la nivelul acestuia (→ Fig. 3).
- ▶ Îndepărtați praful cu un aspirator de praf.
- ▶ Spălați filtrul murdar cu apă caldă și un agent de curățare delicat.
- ▶ Lăsați filtrul să se usuce la umbră, înainte de a-l reintroduce.
- ▶ Introduceți din nou filtrul, ajustând cârligele acestuia în orificiile aparatului (→ Fig. 4).

5.4 Curățarea unității de ioni Plasmacluster (unitatea PCI)

Curățarea regulată permite eliberarea în mod stabil a unor concentrații ridicate de ioni Plasmacluster. Curățați unitatea PCI (→ Fig. 5), [1] la intervale de 6 luni.

- ▶ Opriți întrerupătorul de protecție.
- ▶ Deschideți tabla de ghidare a aerului.



În cazul aparatelor tip CLC6001i..., nu este necesară scoaterea unității PCI în vederea curățării.

- ▶ Apăsăți pe partea superioară a mecanismului de blocare al unității PCI (→ Fig. 6), [1] și rotiți-l în jos.
- ▶ Împingeți unitatea PCI (→ Fig. 7), [2] către dreapta, până când ambele marcaje [1] coincid. În timpul acestui proces, sprijiniți unitatea PCI, pentru a preveni căderea acesteia.
- ▶ Scoateți unitatea PCI.

ATENȚIE

- ▶ Nu atingeți bornele de legătură (→ Fig. 8), [2] ale unității PCI.
- ▶ Aveți grijă să nu deformați suprafața electrozilor [1].
- ▶ Cu peria PCI [3] sau cu un tampon (disponibil separat), îndepărtați praful depus la nivelul electrodului PCI [1].



PRECAUȚIE

Există pericolul de înghițire a periei PCI de către copii.

- ▶ Nu lăsați peria la îndemâna copiilor.
- ▶ Pentru montare, urmați pașii de mai sus în ordine inversă.



În cazul unor pete persistente, umeziți tamponul cu puțină apă.

5.5 Înlocuirea unității de ioni Plasmacluster (unitatea PCI)

Înlocuiți unitatea PCI atunci când indicatorul luminos albastru Plasmacluster luminează intermitent de 10 ori, după ce aparatul de aer condiționat a fost pus în funcțiune.

Indicatorul luminos albastru Plasmacluster luminează intermitent aprox. 1 minut după punerea în funcțiune a aparatului, pentru a indica faptul că unitatea PCI încetează generarea ionilor Plasmacluster.

- ▶ Pentru achiziționarea unei noi unități PCI în vederea înlocuirii, adresați-vă distribuitorului dumneavoastră.

6 Protecția mediului și eliminarea ca deșeu

Protecția mediului este unul dintre principiile fundamentale ale grupului Bosch.

Pentru noi, calitatea produselor, rentabilitatea și protecția mediului, ca obiective, au aceeași prioritate. Legile și prescripțiile privind protecția mediului sunt respectate în mod riguros.

Pentru a proteja mediul, utilizăm cele mai bune tehnologii și materiale ținând cont și de punctele de vedere economice.

Ambalaj

În ceea ce privește ambalajul, participăm la sistemele de valorificare specifice fiecărei țări, care garantează o reciclare optimă.

Toate ambalajele utilizate sunt nepoluante și reutilizabile.

Deșeuri de echipamente

Aparatele uzate conțin materiale de valoare, ce pot fi revalorificate. Grupele constructive sunt ușor de demontat. Materialele plastice sunt marcate. În acest fel diversele grupe constructive pot fi sortate și reutilizate sau reciclate.

Deșeuri de echipamente electrice și electronice



Acest simbol indică faptul că produsul nu trebuie eliminat împreună cu alte deșeuri, ci trebuie dus la un centru de colectare a deșeurilor în scopul tratării, colectării, reciclării și eliminării ca deșeu.

Simbolul este valabil pentru țări cu reglementări privind deșeurile electronice, de ex. "Directiva europeană 2012/19/CE privind deșeurile de echipamente electrice și electronice". Aceste prevederi definesc condițiile-cadru valabile pentru returnarea și reciclarea deșeurilor de echipamente electronice în țările individuale.

Deoarece aparatele electronice pot conține substanțe nocive, acestea trebuie reciclate în mod responsabil, pentru a minimiza posibilele daune aduse mediului și posibilele pericole pentru sănătatea oamenilor. De asemenea, reciclarea deșeurilor electronice contribuie la conservarea resurselor naturale.

Pentru mai multe informații privind eliminarea ecologică a deșeurilor de echipamente electrice și electronice, adresați-vă autorităților locale competente, firmelor de eliminare a deșeurilor sau comerciantului de la care ați achiziționat produsul.

Pentru mai multe informații, accesați:
www.weee.bosch-thermotechnology.com/

Bateriile

Bateriile nu trebuie eliminate împreună cu gunoiul menajer. Bateriile uzate trebuie eliminate prin intermediul sistemelor de colectare locale.

Agent frigorific R32



Aparatul conține gaz fluorurat cu efect de seră R32 (Potențial de gaz cu efect de seră 675¹) cu inflamabilitate redusă și toxicitate redusă (A2L sau A2).

Cantitatea conținută este specificată pe plăcuța de identificare a unității exterioare.

Agentul frigorific reprezintă un pericol pentru mediu și trebuie să fie colectat separat și eliminat ca deșeu.

7 Notificare privind protecția datelor

Pentru monitorizarea și comandarea de la distanță a unui sistem de încălzire/aerisire Bosch cu acest produs, trebuie să existe o conexiune la internet. După conectarea la internet, acest produs se conectează automat la un server Bosch. În acest sens, datele de conexiune, în special adresa IP, a fost transmisă automat și prelucrată de Bosch Termotehnik. Prelucrarea poate fi oprită prin revenirea acestui produs la setările din fabrică. Pentru indicații suplimentare privind prelucrarea datelor, consultați indicațiile privind protecția datelor prezentate în continuare și paginile de internet.



La **Robert Bosch S.R.L., Departamentul Termotehnică, Str. Horia Măcelariu 30-34, 013937 București, Romania**, prelucram informații privind produsele și instalațiile, date tehnice și date de conectare, date de comunicare, date privind

înregistrarea produselor și istoricul clienților pentru a asigura funcționalitatea produselor (art. 6, alin. (1), lit. b) din RGPD), în vederea îndeplinirii obligației noastre de supraveghere a produselor și din motive de siguranță a produselor și de securitate (art. 6, alin. (1), lit. f) din RGPD), pentru asigurarea și apărarea drepturilor noastre în legătură cu întrebările referitoare la garanția și înregistrarea produsului (art. 6, alin. (1), lit. f) din RGPD) și pentru a analiza distribuția produselor noastre și a furniza informații și oferte personalizate privind produsul (art. 6, alin. (1), lit. f) din RGPD). Pentru a furniza servicii, precum servicii de vânzări și marketing, management-ul contractelor, gestionarea plăților, servicii de programare, găzduirea de date și servicii call center, putem încredința și transmite datele către furnizori de servicii externi și/sau întreprinderi afiliate firmei Bosch. În anumite cazuri și numai dacă se asigură o protecție corespunzătoare a datelor, datele cu caracter personal pot fi transmise unor destinatari din afara Spațiului Economic European. Mai multe informații pot fi furnizate la cerere. Puteți contacta responsabilul nostru cu protecția datelor la adresa: Ofițer Responsabil cu Protecția Datelor, Confidențialitatea și Securitatea Informației (C/ISP), Robert Bosch GmbH, cod poștal 30 02 20, 70442 Stuttgart, GERMANIA.

Aveți dreptul de a vă opune în orice moment prelucrării datelor dumneavoastră cu caracter personal în baza art. 6, alin. (1), lit. f) din RGPD din motive legate de situația dumneavoastră particulară sau în scopuri de marketing direct. Pentru a vă exercita drepturile, vă rugăm să ne contactați la adresa **DPO@bosch.com**. Pentru mai multe informații, scanați codul QR.

1) în baza Anexei I a Ordonanței (UE) nr. 517/2014 a Parlamentului și Consiliului European din 16 aprilie 2014.

Obsah

1	Vysvetlenie symbolov a bezpečnostné pokyny	152
1.1	Vysvetlenia symbolov	152
1.2	Všeobecné bezpečnostné pokyny	152
1.3	Upozornenia k tomuto návodu	153
2	Údaje o výrobku	154
2.1	Vyhlasenie o zhode	154
2.2	Zjednodušené vyhlásenie EÚ o zhode týkajúce sa rádiových zariadení	154
2.3	Technické údaje diaľkového ovládania	154
2.4	Technické údaje IP-Gateway	154
3	Obsluha	154
3.1	Prehľad vnútorná jednotka	154
3.2	Prehľad diaľkové ovládanie	154
3.3	Obsluha cez aplikáciu	155
3.3.1	Technické predpoklady	155
3.3.2	Stiahnutie aplikácie	155
3.3.3	Spojenie s aplikáciou	155
3.4	Vloženie alebo výmena batérií	155
3.5	Nastavenie aktuálneho času	155
3.6	Použitie diaľkového ovládania	155
3.7	Nastavenie hlavného režimu prevádzky	155
3.8	Úsporná prevádzka	156
3.9	Prevádzka Plasmacluster	156
3.10	Prevádzka na plný výkon	156
3.11	Ďalšie funkcie	156
3.11.1	Nastavenie funkcie otáčania	156
3.11.2	Prevádzka časovača	157
3.11.3	Zníženie hluku	157
3.11.4	Viacpriestorová prevádzka	157
3.11.5	Režim samočistenia	158
3.11.6	Snímač pohybu	158
3.11.7	Zmena svietivosti kontroliek	158
3.11.8	Pomocná prevádzka	158
3.12	Ďalšie upozornenia ohľadom prevádzky	158
4	Poruchy	159
4.1	Vnímané poruchy	159
4.2	Poruchy bez zobrazenia	159
4.3	Poruchy so zobrazením	159
5	Údržba	160
5.1	Zmena ročného obdobia	160
5.2	Čistenie zariadenia a diaľkové ovládanie	160
5.3	Výmena vzduchového filtra	160
5.4	Čistenie ionizačnej jednotky Plasmacluster (jednotka PCI)	160
5.5	Výmena ionizačnej jednotky Plasmacluster (jednotka PCI)	160
6	Ochrana životného prostredia a likvidácia odpadov	161
7	Informácia o ochrane osobných údajov	161

1 Vysvetlenie symbolov a bezpečnostné pokyny

1.1 Vysvetlenia symbolov

Výstražné upozornenia

Signálne výrazy uvedené vo výstražných upozorneniach označujú druh a intenzitu následkov v prípade nedodržania opatrení na odvrátenie nebezpečenstva.

V tomto dokumente sú definované a môžu byť použité nasledovné výstražné výrazy:

NEBEZPEČENSTVO

NEBEZPEČENSTVO znamená, že dôjde k ťažkým až život ohrozujúcim zraneniam.

VAROVANIE

VAROVANIE znamená, že môže dôjsť k ťažkým až život ohrozujúcim zraneniam.

POZOR

POZOR znamená, že môže dôjsť k ľahkým až stredne ťažkým zraneniam osôb.

UPOZORNENIE



UPOZORNENIE znamená, že môže dôjsť k vecným škodám.

Dôležité informácie



Dôležité informácie bez ohrozenia ľudí alebo rizika vecných škôd sú označené informačným symbolom.

„Plasmacluster“ is a trademark of Sharp Corporation.

Symbol	Význam
	Varovanie pred horľavými látkami: chladiacim prostriedkom R32 v tomto produkte je plyn s nízkou horľavosťou a nízkou toxicitou (A2L alebo A2).
	Údržbu by mala vykonávať kvalifikovaná osoba za dodržania pokynov v návode na údržbu.
	Počas prevádzky dodržujte pokyny návodu na obsluhu.

Tab. 1

1.2 Všeobecné bezpečnostné pokyny

Pokyny pre cieľovú skupinu

Tento návod na obsluhu je určený pre prevádzkovateľa klimatizačného zariadenia. Je nutné dodržiavať pokyny uvedené vo všetkých návodoch relevantných pre zariadenie. V prípade nedodržania pokynov môže dôjsť k vecným škodám a zraneniam osôb, až s následkom smrti.

- ▶ Pred začiatkom obsluhy si prečítajte návody na obsluhu všetkých častí zariadenia a majte ich odložené tak, aby boli k dispozícii.
- ▶ Dodržujte bezpečnostné a výstražné upozornenia.

⚠ Správne použitie

Vnútna jednotka je určená na inštaláciu v budove s prípojkou na vonkajšiu jednotku a ďalšie komponenty systému, napr. reguláciu.

Vonkajšia jednotka je určená na inštaláciu mimo budovy s prípojkou na jednu alebo viaceré vnútorné jednotky a ďalšie komponenty systému, napr. reguláciu.

Akkoľvek iné použitie nie je správne. Na nesprávne používanie a škody vyplývajúce z porušenia týchto ustanovení sa nevzťahuje záruka.

Ohľadom inštalácie na špecifických miestach (podzemná garáž, technické miestnosti, balkón alebo na ľubovoľných polootvorených plochách):

- ▶ Venujte pozornosť predovšetkým požiadavkám na miesto inštalácie v technickej dokumentácii.

⚠ Všeobecné nebezpečenstvo vyplývajúce z chladiacich prostriedkov

- ▶ Toto zariadenie je naplnené chladiacim prostriedkom. Chladiaci plyn môže pri kontakte s ohňom vytvárať toxické plyny.
- ▶ Dajte špecializovanej firme s oprávnením pravidelne vykonávať revíziu a údržbu zariadenia.
- ▶ Ak vznikne podozrenie na únik chladiaceho prostriedku, miestnosť dôkladne vyvetrajte a informujte špecializovanú firmu s oprávnením.

⚠ Prestavba a opravy

Neodborne vykonané zmeny na klimatizačnom zariadení alebo iných častiach vykurovacieho zariadenia môžu spôsobiť poranenia osôb a/alebo vecné škody.

- ▶ Práce dajte vykonať iba špecializovanej firme s oprávnením.
- ▶ Nevykonávajte zmeny na vonkajšej jednotke, vnútornej jednotke alebo na iných častiach klimatizačného zariadenia.
- ▶ Pred každou údržbou klimatizačného zariadenia odpojte elektrické napájanie.

⚠ Upozornenia ohľadom zaobchádzania so zariadením

Nesprávne použitie môže poškodiť vaše zdravie.

- ▶ Nevystavujte telo na dlhší čas priamemu prúdu vzduchu.

- ▶ V prípade kojencov, detí, starších ľudí, imobilných alebo postihnutých osôb zabezpečte, aby bola priestorová teplota vhodná pre osoby nachádzajúce sa v miestnosti.
- ▶ Do zariadenia nikdy nezasúvajte predmety, mohli by ste sa zraniť.

Nesprávne zaobchádzanie so zariadením môže viesť k zníženiu výkonu až k poškodeniu zariadenia alebo poškodeniu zdravia.

- ▶ Nezatvárajte prívody a odvody vzduchu na zariadeniach.
- ▶ Počas prevádzky zatvorte dvere a okná.
- ▶ Vnútnu jednotku chráňte pred zatečením vody.
- ▶ Pravidelne kontrolujte opotrebovanie a pevné uloženie montážneho podstavca vonkajšej jednotky.
- ▶ Vonkajšiu jednotku nezaťažujte, napr. predmetmi alebo osobami.
- ▶ V inštaláčnej miestnosti udržiavajte minimum prachu, pár a vlhkosti.
- ▶ V blízkosti zariadení nepoužívajte žiadne ľahko zápalné plyny, napr. rozprašovače.
- ▶ Ak sa prejaví, že s klimatizačným zariadením nie je niečo v poriadku (napr. zápach po spálenine, poškodený kábel), prevádzku ihneď zastavte a odpojte elektrické napájanie.

⚠ Bezpečnosť elektrických zariadení pre použitie v domácnosti a na podobné účely

Aby sa zabránilo ohrozeniu elektrickými prístrojmi, platia podľa EN 60335-1 nasledovné pravidlá:

„Toto zariadenie môžu používať deti staršie ako 8 rokov a osoby so zníženými fyzickými, sensorickými alebo mentálnymi schopnosťami alebo osoby s nedostatočnými skúsenosťami a vedomosťami iba vtedy, ak sú pod dozorom alebo ak boli poučené o bezpečnej obsluhu zariadenia a rozumejú s tým spojeným nebezpečenstvám. Deti sa so zariadením nesmú hrať. Čistenie ani užívateľskú údržbu nesmú vykonávať deti bez dozoru.“

„V prípade, že je poškodený sieťový kábel, musí ho vymeniť výrobca alebo jeho servisný technik alebo osoba s podobnou kvalifikáciou, aby sa zabránilo ohrozeniu.“

1.3 Upozornenia k tomuto návodu

Obrázky nájdete sústredené na konci tohto návodu. Text obsahuje odkazy na obrázky.

Výrobky sa môžu v závislosti od modelu líšiť od znázornenia v tomto návode.

2 Údaje o výrobku

2.1 Vyhlásenie o zhode

Konštrukcia tohto produktu a jeho funkcia počas prevádzky zodpovedá požiadavkám EÚ a národným požiadavkám.

Značkou CE sa vyhlasuje zhoda produktu so všetkými aplikovateľnými právnymi predpismi EÚ, ktoré predpisujú označenie touto značkou.

Úplný text vyhlásenia o zhode je k dispozícii na internete: www.junkers.sk.

2.2 Zjednodušené vyhlásenie EÚ o zhode týkajúce sa rádiových zariadení

Týmto spoločnosť Bosch Thermotechnik GmbH vyhlasuje, že produkt Climate Class 6000i/8000i s rádiovou technikou popísaný v tomto návode zodpovedá smernici 2014/53/EÚ.

Úplný text vyhlásenia EÚ o zhode je k dispozícii na internete: www.junkers.sk.

2.3 Technické údaje diaľkového ovládania

Elektrické napájanie	2 AAA batérie
Dosah signálu	7 m
Prípustná teplota okolia	-5 °C ... 50 °C

Tab. 2

2.4 Technické údaje IP-Gateway

	Jednotka	Hodnota
U	V _{DC}	5
P _{max}	W	2,5
f (RF)	GHz	2,4 (802.11 b/g/n) (P = max. + 20 dBm)
T _{amb}	°C	-20 ... 50
Zbernica	-	UART
Trieda IP	-	IP40

Tab. 3

3 Obsluha

3.1 Prehľad vnútorná jednotka

Legenda k obr. 1:

- [1] Nasávanie vzduchu vnútorná jednotka
- [2] Vzduchový filter
- [3] Vrchný kryt
- [4] Vodorovná mriežka prúdenia vzduchu
- [5] Tlačidlo ON/OFF a okienko prijímača
- [6] Snímač pohybu
- [7] Zvislá mriežka prúdenia vzduchu
- [8] Vývod vzduchu vnútorná jednotka
- [9] Prevádzková kontrolka (zelená)
- [10] Kontrolka časovača (oranžová)
- [11] Kontrolka WLAN (zelená)
- [12] Kontrolka technológie Plasmacluster (modrá)

3.2 Prehľad diaľkové ovládanie

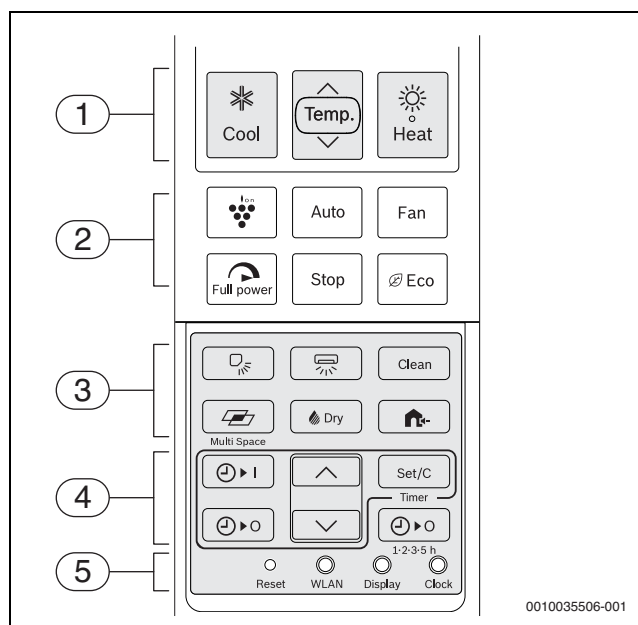

Poz.	Stlačte tlačidlo	Funkcia
1	Heat	Vykurovacia prevádzka
	Tepl.	Nastavte požadovanú teplotu.
	Cool	Prevádzka chladenia
2	Plasmacluster	Prevádzka Plasmacluster
	Aut. prev.	Automatická prevádzka
	Ventilátor	Nastavte rýchlosť ventilátora.
	Full power	Prevádzka na plný výkon
	Eco	Úsporná prevádzka
3		Nastavte zvislé prúdenie vzduchu.
		Nastavte vodorovné prúdenie vzduchu.
	Clean	Režim samočistenia
		Viacpriestorová prevádzka
		Odvlhčovacia prevádzka
		Tichá prevádzka vonkajšej jednotky
4		Časovač zapnutia
		Časovač vypnutia
		Nastavte čas časovača.
	Set/C	Aktivujte alebo zrušte časovač.
		Časovač na vypnutie po 1 až 5 hodinách
5	Reset	Obnovenie nastavení diaľkového ovládania na základné nastavenie.
	WLAN	Na vytvorenie spojenia s aplikáciou Bosch HomeCom Easy
	Displej	Zmeňte svietivosť kontroliek.
	Clock	Nastavenie aktuálneho času.

Tab. 4 Tlačidlá diaľkového ovládania



Ak už diaľkové ovládanie z dôvodu poruchy nereaguje, stlačte tenkou tyčinkou tlačidlo **Reset**.

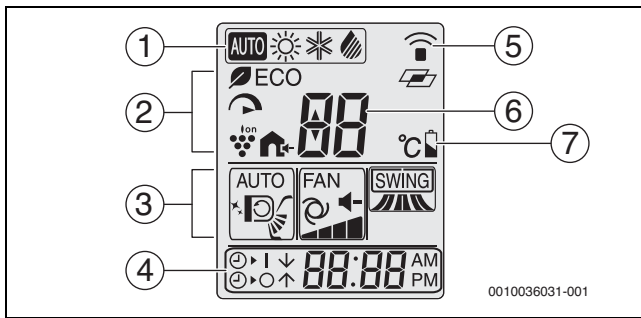

Poz.	Symbol	Funkcia
1	AUTO	Aktivovaná automatická prevádzka
	☀	Aktivovaná vykurovacia prevádzka
	❄	Aktivovaná prev. chlad.
	💧	Odvlhčovacia prevádzka aktívna
2	ECO	Úsporná prevádzka aktívna
	↻	Aktivovaná prevádzka na plný výkon
	🍇	Aktivovaná prevádzka Plasmacluster
	🏠	Aktivovaná tichá prevádzka vonkajšej jednotky
3	AUTO...	Aktuálne nastavené zvislé prúdenie vzduchu
	⌘	Symbol režimu samočistenia
	FAN...	Aktuálne nastavené zvislé prúdenie vzduchu
4	⌚	Časovač zapnutia aktívne
	⌚	Časovač vypnutia aktívny
	-	Zobrazenie času
5	📶	Symbol prenosu
	📶	Symbol viacpriestorovej prevádzky
6	-	Nastavená teplota
7	🔋	Stav batérií

Tab. 5 Symboly na displeji diaľkového ovládania

3.3 Obsluha cez aplikáciu

Ovládajte najdôležitejšie funkcie vnútornej jednotky aplikáciou Bosch HomeCom Easy celkom jednoducho cez smartfón.

Diaľkové ovládanie vnútornej jednotky môžete ďalej používať.

3.3.1 Technické predpoklady

Operačný systém	<ul style="list-style-type: none"> • Android • IOS
Router	Komerčne dostupný router so signálom 2.4 GHz
WLAN štandard	IEEE 802.11b/g/n

Tab. 6

3.3.2 Stiahnutie aplikácie

Aplikácia sa dá stiahnuť v Apple App Store pre iOS, ako aj v Google Play Store pre Android. Zabezpečte, aby ste mali vo vašom smartfóne vždy nainštalovanú najnovšiu verziu, aby ste mohli využívať aktualizácie funkcií a zabezpečenia.

- ▶ Skenovanie QR kódov (→ obrázok 9).
- ▶ Bosch HomeCom Easy Stiahnuť aplikáciu.

3.3.3 Spojenie s aplikáciou

Predpoklad:

- Intenzita signálu WLAN stačí na vytvorenie spojenia s internetom. V prípade slabého signálu použite opakovač WLAN.
- ▶ Bosch HomeCom Easy Spustiť aplikáciu (→ obrázok 10). Aplikácia vás bude pri prvom použití sprevádzať procesom spájania od začiatku do konca.

3.4 Vloženie alebo výmena batérií

Použite batérie veľkosti 2 AAA (R03). Nedporúča sa používať nabíjateľné batérie.

Životnosť batérií je pri normálnom používaní cca. 1 rok. Batérie vymeňte, keď diaľkové ovládanie zobrazuje 📶.

- ▶ Snímate kryt batérií (→ obrázok 1).
- ▶ Vložte batérie a venujte pozornosť správnej polarite. Ak sú batérie vložené správne, zobrazuje displej "AM 6:00".
- ▶ Znova nasadte kryt priečinka na batérie.

UPOZORNENIE

- ▶ Pri výmene vymieňajte vždy obidve batérie a použite ten istý typ.
- ▶ Ak sa zariadenie dlhšiu dobu nepoužíva, batérie z diaľkového ovládania vyberte.

3.5 Nastavenie aktuálneho času

Čas sa môže zobrazovať dvoma spôsobmi: v 12-hodinovom režime alebo v 24 hodinovom režime.

- ▶ Na zvolenie 12 hodinového režimu stlačte jedenkrát tlačidlo **Clock** -alebo-
- ▶ Na zvolenie 24 hodinového režimu stlačte dvakrát tlačidlo **Clock**.
- ▶ Na nastavenie aktuálneho času stlačte tlačidlo ^ alebo v. Na rýchle nastavenie času dopredu alebo dozadu podržte tlačidlo stlačené.
- ▶ Stlačte tlačidlo **Set/C**. Na displeji bliká dvojbodka (:).



Pri aktivovanom časovači nie je možné nastaviť aktuálny čas. Pre nastavenie času sa časovač musí zastaviť.

3.6 Použitie diaľkového ovládania

Došah signálu je 7 m. Prenos signálu môžu ovplyvniť objekty, ktoré stoja v ceste alebo používanie určitých žiaroviek v tej istej miestnosti.

- ▶ Diaľkové ovládanie nasmerujte na okienko príjmu signálu zariadenia a stlačte požadované tlačidlo. Zariadenie vydá zvukové znamenie, keď má príjem signálu.

UPOZORNENIE

Môže dôjsť k trvalému zhoršeniu bezchybnej funkcie diaľkového ovládania.

- ▶ Diaľkové ovládanie nevystavujte priememu slnečnému svetlu.
- ▶ Diaľkové ovládanie nenechajte položené v blízkosti vykurovania.
- ▶ Diaľkové ovládanie chráňte pred vlhkosťou a nárazmi.

3.7 Nastavenie hlavného režimu prevádzky

Zapnutie kotla

- ▶ Stlačte tlačidlo ❄ (prevádzka chladenia), tlačidlo ☀ (vykurovacia prevádzka), tlačidlo **Auto** (automatická prevádzka) alebo tlačidlo **Sušenie(odvlhčovacia prevádzka)**. Svieti zelená kontrolka prevádzky 🟢.
- ▶ Stlačte tlačidlo **Tepl.**, aby ste nastavili požadovanú teplotu.
 - V prevádzke chladenia/vykurovacej/automatickej prevádzke je teplotný rozsah 16-30°C.
 - V automatickej prevádzke sa zariadenie automaticky prepína medzi chladiacou prevádzkou a vykurovacou prevádzkou, aby udržiavalo požadovanú teplotu.
 - V odvlhčovacej prevádzke je možné nastaviť teplotný rozdiel k priestorovej teplote do ±2 °C.

Príklady odvlhčovacej prevádzky:

 1°C	1°C vyššie
 2°C	2°C nižšie

Tab. 7



Pri veľmi nízkych vonkajších teplotách príp. nebude výkon vykurovania klimatizačného zariadenia dostatočný. Odporúčame zapnúť ďalšie zdroje tepla.

Nastavenie rýchlosti ventilátora

► Stlačte tlačidlo **Fan**, aby ste nastavili požadované otáčky ventilátora.

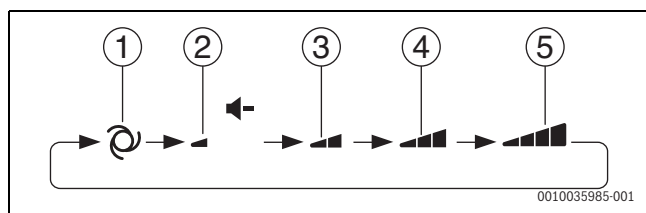

- [1] Aut. prev.
- [2] Tichá
- [3] Mäkká
- [4] Nízka
- [5] nahor



Je možné nastaviť iba automatickú prevádzku.

Vypnutie kotla

► Stlačte tlačidlo **Stop**.
Zelená prevádzková kontrolka  zhasne.

3.8 Úsporná prevádzka

V tomto režime prevádzky pracuje klimatizačné zariadenie s nižšou spotrebou energie ako obvykle.



► Stlačte počas prevádzky tlačidlo **Eco**, aby ste znížili spotrebu energie.
Diaľkové ovládanie zobrazí , keď je režim prevádzky aktívny.

Na zrušenie režimu prevádzky:

► Stlačte znova tlačidlo **Eco**.

3.9 Prevádzka Plasmacluster

Ióny Plasmacluster uvoľňované do miestnosti účinne pôsobia proti vzduchom prenášaným škodlivým látkam ako plesne, vírusy a alergény.

► Stlačte počas prevádzky tlačidlo .
Diaľkové ovládanie zobrazuje .

Modrá kontrolka technológie Plasmacluster na zariadení svieti.

Na zrušenie:

► Znova stlačte tlačidlo .



Modrá kontrolka technológie Plasmacluster na zariadení zhasne.

UPOZORNENIE

- Používanie režimu Plasmacluster sa uloží a aktivuje sa pri nasledujúcom zapnutí klimatizačného zariadenia.
- Na prechod z režimu Plasmacluster na čistú prevádzku ventilátora stlačte tlačidlo Plasmacluster na vypnutom zariadení. Symbol režimu prevádzky hore vľavo na diaľkovom ovládaní sa stratí a otáčky ventilátora sa nedajú nastaviť na automatickú prevádzku.

3.10 Prevádzka na plný výkon

V tomto režime prevádzky pracuje klimatizačné zariadenie na maximálny výkon, aby sa miestnosť rýchlo vykúrila alebo ochladila.

► Stlačte počas prevádzky tlačidlo .
Diaľkové ovládanie zobrazuje  a teplota sa stratí.

Zrušenie režimu plného výkonu:

► Znova stlačte tlačidlo .

Zariadenie sa vráti na svoje pôvodné nastavenia.



Prevádzka na plný výkon sa po jednej hodine automaticky zruší.



Teplota a otáčky ventilátora sa v prevádzke na plný výkon nemôžu nastaviť.

3.11 Ďalšie funkcie

3.11.1 Nastavenie funkcie otáčania

UPOZORNENIE

Ak zostanú lamely prúdenia vzduchu počas prevádzky chladenia alebo odvlhčovacej prevádzky dlhší čas na najnižšej pozícii, môže sa vyskytnúť kondenzát. Ručné prestavenie lamiel prúdenia vzduchu môže viesť k poruchám.

► Na prestavenie lamiel prúdenia vzduchu používajte iba diaľkové ovládanie.

Zvislé otočenie

► Stlačte tlačidlo , aby ste nastavili požadovaný smer prúdenia vzduchu.

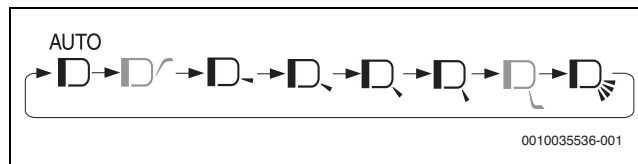

Možnosť nastavenia prívodu vzduchu závisí od zvoleného režimu prevádzky:

- V chladiacej alebo odvlhčovacej prevádzke sa môže prívod spaľovacieho vzduchu dodatočne viesť na strop.
- Naopak vo vykurovacej prevádzke sa môže prívod vzduchu vybrať smerom na strop alebo k podlahe
- Automatická prevádzka neumožňuje nastavenie prúdenia na strop alebo na podlahu.

Nastavenie má **AUTO** nasledovné vlastnosti:

- **Chladiaca prevádzka:** smer prúdenia vzduchu sa nastaví šikmo dole a následne sa posunie vodorovným smerom alebo šikmo hore, aby bol studený vzduch vedený smerom k stropu.
- **Vykurovacia prevádzka:** smer prúdenia vzduchu sa pri nižšej teplote odpadového vzduchu nastaví šikmo hore a v prípade teplého odpadového vzduchu posunie šikmo dole.
- **Odvlhčovacia prevádzka:** Smer prúdenia vzduchu bude smerovaný šikmo hore.

Vodorovné otočenie

- ▶ Stlačte tlačidlo , aby ste nastavili požadovaný smer prúdenia vzduchu.

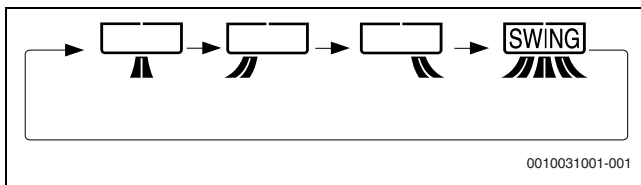



3.11.2 Prevádzka časovača

Nastavenie vypnutia časovača 1-2-3-5h

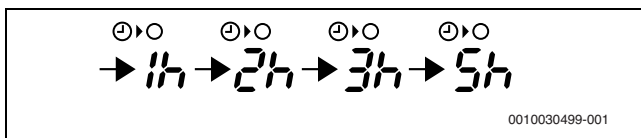

Ak je aktivované vypnutie časovača 1-2-3-5h, vypne sa zariadenie automaticky po uplynutí nastaveného počtu hodín.

- ▶ Stlačte tlačidlo , aby ste nastavili požadovaný čas ventilátora.



Svieti oranžová kontrolka časovača  zariadenia. Zostávajúci čas sa zobrazí na diaľkovom ovládaní v krokoch po 1 hodine.





Zrušenie časovača:

- ▶ Stlačte tlačidlo **Set/C** alebo tlačidlo . Oranžová kontrolka časovača  zariadenia zhasne. Na diaľkovom ovládaní sa zobrazí aktuálny denný čas.



Časovač vypnutia 1-2-3-5h má prednosť pred časovačom Zap/Vyp. Ak sa časovač vypnutia 1-2-3-5h nastaví kým nebude zariadenie v prevádzke, začne zariadenie pracovať a zastaví sa po nastavenom časovom intervale.

Nastavenie časovača vypnutia

- ▶ Stlačte tlačidlo . Zobrazenie časovača vypnutia bliká.
- ▶ Na nastavenie času stlačte tlačidlá  alebo . (Čas sa dá prestaviť po krokoch 10 minút smerom hore alebo dole.)
- ▶ Stlačte tlačidlo **Set/C**. Svieti oranžová kontrolka časovača  zariadenia.

Keď je časovač vypnutia nastavený, automaticky sa upraví nastavenie teploty, aby sa zabránilo tomu, že miestnosť bude veľmi teplá alebo veľmi studená, napr. počas spánku (automatická funkcia zapínania).





V chladiacej alebo odvlhčovacej prevádzke:

- Hodinu po začatí prevádzky časovača sa zvýši nastavenie teploty o 1 °C nad pôvodné nastavenie teploty.

Vo vykurovacej prevádzke:

- Hodinu po začatí prevádzky časovača klesne nastavenie teploty o 3 °C pod pôvodné nastavenie teploty.

Nastavenie časovača vypnutia

- ▶ Stlačte tlačidlo . Zobrazenie časovača zapnutia bliká.
- ▶ Na nastavenie času stlačte tlačidlá  alebo . (Čas sa dá prestaviť po krokoch 10 minút smerom hore alebo dole.)
- ▶ Stlačte tlačidlo **Set/C**. Svieti oranžová kontrolka časovača  zariadenia.



Zariadenie sa zapne pred nastaveným časom. Miestnosť tak môže dosiahnuť požadovanú teplotu v naprogramovanom čase zapnutia (funkcia prebudenia).

Zrušenie všetkých časovačov

- ▶ Stlačte tlačidlo **Set/C**. Oranžová kontrolka časovača  zariadenia zhasne. Na diaľkovom ovládaní sa zobrazí aktuálny denný čas.



Kombinácia časovača zapnutia a časovača vypnutia

Časovač zapnutia a časovač vypnutia je možné nastaviť súčasne. Každý časovač sa dá naprogramovať tak, že bude aktivovaný pred druhým.

- ▶ Nastavenie časovača zapnutia a časovača vypnutia. Nastavenia sa skombinujú automaticky.

Príklad:

- Aktuálny čas: 21:00
- Časovač vypnutia na 11:00 večer
- Časovač zapnutia na 7:00 ráno

Pomocou šípky ( alebo ) vedľa zobrazenia časovača sa zobrazí, ktorý časovač bude aktívny najprv.



Časovač zapnutia a časovač vypnutia sa nedá naprogramovať na to, aby sa zariadenie prevádzkovalo s rôznymi teplotami alebo s inými nastaveniami.

3.11.3 Zníženie hluku

Táto funkcia zníži počas prevádzky hluk vonkajšej jednotky. Je výhodná predovšetkým vtedy, keď musíte brať v noci ohľad na susedov.

- ▶ Stlačte počas prevádzky tlačidlo .

Ukončenie funkcie:

- ▶ Znova stlačte tlačidlo .







Počas zníženia hluku pravdepodobne nebudú môcť niektoré režimy prevádzky dosiahnuť plný potenciál svojho výkonu. Hladina hluku sa neznižuje, ak už je dostatočne nízka v stabilnom stave.

3.11.4 Viacpriestorová prevádzka



Viacpriestorová prevádzka sa nemôže aktivovať v automatickej prevádzke. Tlačidlo je deaktivované.

Stlačením tohto tlačidla sa môže klimatizačné zariadenie používať na chladenie alebo ohrievanie viacerých miestností v dobre izolovanom dome.

- ▶ Stlačte počas chladiacej alebo vykurovacej prevádzky tlačidlo .
 - Vo vykurovacej prevádzke zobrazuje diaľkové ovládanie .
 - V chladiacej prevádzke zobrazuje diaľkové ovládanie .
 Uholník mriežky prúdenia vzduchu sa prestaví do polohy na diaľkové odovzdávanie vzduchu. Diaľkové ovládanie zobrazuje  a .

Zrušenie viacpriestorovej prevádzky

- ▶ Znova stlačte tlačidlo .

Zariadenie pracuje s extra vysokými otáčkami ventilátora na diaľkové odovzdávanie klimatizovaného vzduchu. Zariadenie sa po 15 minútach prepne na vysoké otáčky.



Tlačidlo **Fan** je v tomto režime prevádzky deaktivované.



Účinnosť tejto funkcie môže byť v závislosti od členenia priestoru, montážnej polohy zariadenia a stupňa izolácie príslušnej miestnosti rôzna.

3.11.5 Režim samočistenia

Režim samočistenia redukuje iónmi Plasmacluster rast plesní a vysúša vnútro zariadenia. Táto funkcia sa odporúča pri zmene ročného obdobia.

- ▶ Stlačte tlačidlo **Clean**, keď zariadenie nie je v prevádzke. Diaľkové ovládanie zobrazuje jednu minútu . Modrá kontrolka technológie Plasmacluster na zariadení svieti. Zariadenie sa vypne po cca. 90. minútach.

Zrušenie režimu samočistenia:

- ▶ Stlačte tlačidlo **Stop**. Modrá kontrolka technológie Plasmacluster na zariadení zhasne.



Teplota a otáčky ventilátora, smer prúdu vzduchu alebo časovač sa v režime samočistenia nedajú nastaviť.



Vytvorená pleseň sa týmto postupom nedá odstrániť.

3.11.6 Snímač pohybu

- ▶ Stlačte počas automatickej prevádzky tlačidlo **Eco**, aby sa aktivoval snímač pohybu (→ obrázok 1, [6]). Vnútornej jednotky sa bude inteligentne ovládať v závislosti od prítomnosti/neprítomnosti osôb a množstva pohybu v miestnosti.
- **Funkcia pri nízkej aktivite:** ak senzor neidentifikuje po dobu 60 minút žiadny pohyb, zníži klimatizačné zariadenie výkon. Akonáhle sa v miestnosti zaznamená pohyb, zvýši sa výkon na normálnu hodnotu.
- **Funkcia pri zvýšenej aktivite:** Ak sa identifikovaná úroveň aktivity zvýši, zníži sa nastavená teplota. V chladiacej prevádzke sa okrem toho zvýši rýchlosť otáčok ventilátora. Ak je nastavené automatické zvislé otočenie, nastaví sa smer prúdenia vzduchu šikmo dole.

Ak snímač pohybu nesprávne osobu neidentifikuje, môže to mať nasledovné príčiny:

- Počas dlhšieho časového úseku nedošlo k žiadnemu pohybu (napr. zaspávajúca osoba, malé dieťa alebo osoba, ktorá sa pre zranenia alebo choroby nemôže hýbať).
- Je odhalený len malý priestor pokočky (napr. osoba je zakrytá prešivanou dekou, má oblečené hrubé oblečenie a je obrátená ku klimatizačnému zariadeniu chrbtom).
- Pohyby sú prekryté nábytkom.
- Nízky rozdiel teplôt medzi miestnosťou a telom osoby (priestorová teplota nad 30 °C.)

Ak snímač pohybu nesprávne identifikuje jednu alebo viacero osôb, môže to mať nasledovné príčiny:

- Okolo sa pohybujú malé zvieratá ako mačky a psy.
- Do miestnosti vstupuje veľa slnečného svetla alebo teplého vzduchu.
- V miestnosti sa nachádza predmet s vysokou teplotou, napr. kotol.
- Priestorová teplota sa v krátkej dobe často mení.

3.11.7 Zmena svietivosti kontroliek

Ak sú kontrolky zariadenia príliš jasné:

- ▶ Stlačte počas prevádzky tlačidlo **Display**. Modrá kontrolka technológie Plasmacluster na zariadení zhasne. Ostatné kontrolky stmavnú.

Aktivácia kontroliek:

- ▶ Znova stlačte tlačidlo **Display**.

3.11.8 Pomocná prevádzka

Tento režim prevádzky použijete, keď nie je k dispozícii diaľkové ovládanie.

Zapínanie:

- ▶ Stlačte tlačidlo **ON/OFF** (→ obrázok 1, [5]). Svietí kontrolka prevádzky  a zariadenie sa spúšťa v automatickej prevádzke. Otáčky ventilátora a teplota sú nastavené na automatickú prevádzku.

Vypínanie:

- ▶ Znova stlačte tlačidlo **ON/OFF**. Prevádzková kontrolka  zhasne.

3.12 Ďalšie upozornenia ohľadom prevádzky

Rozsah prevádzkovej teploty

		Priestorová teplota	Vonkajšia teplota
Chladienie	Horná hraničná hodnota	+32 °C	+48 °C
	Dolná hraničná hodnota	+21 °C	-10 °C
Vykurovanie	Horná hraničná hodnota	+27 °C	+24 °C
	Dolná hraničná hodnota	-	-15 °C

Tab. 8



Osadené ochranné zariadenie môže zablokovať prevádzku zariadenia mimo uvedeného rozsahu.



Ak je vlhkosť vzduchu vyššia ako 80 % a zariadenie kontinuálne pracuje v chladiacej prevádzke, môže sa na výpuste vzduchu tvoriť kondenzát. Aby sa tomu zamedzilo, otvorte zvislé vetracie klapky čo najviac (zvislo k podlahe) a nastavte vysoký výkon ventilátora.

Pri výpadku elektrického prúdu

Klimatizačné zariadenie má pamäťovú funkciu na uloženie nastavení v prípade výpadku prúdu.

Po obnovení elektrického napájania sa zariadenie automaticky znova spustí s rovnakými nastaveniami, ako boli aktívne pred výpadkom prúdu, s výnimkou nastavení časovačov.

Ak boli časovače nastavené pred výpadkom prúdu, musia sa nastaviť znova.

Funkcia predhrievania

Vo vykurovacej prevádzke sa ventilátor vnútornej jednotky nespúšťa 2 až 5 minút po zapnutí zariadenia, aby sa zabránilo tomu, že zo zariadenia bude fúkať studený vzduch.

Funkcia odmrazovania

Ak sa vo vykurovacej prevádzke tvorí na výmenníku vonkajšej jednotky ľad, privádza automatická funkcia odmrazovania na cca. 5 až 10 minút teplo, aby sa odstránil ľad. Počas odmrazovania sa zastaví ventilátor vnútornej a vonkajšej jednotky a zelená kontrolka prevádzky  pomaly bliká.

Po skončení odmrazovania sa zariadenie automaticky vráti do vykurovacej prevádzky.

Účinnosť vykurovania

Teplota vonkajšieho vzduchu má na účinnosť vykurovania veľký vplyv. Ak sa účinnosť vykurovania zníži z dôvodu nízkych vonkajších teplôt, treba použiť prídavné vykurovanie.

Vynútená cirkulácia vzduchu si vyžaduje na vykúrenie celej miestnosti určitý čas.

4 Poruchy

4.1 Vnímané poruchy

Nasledujúce situácie predstavujú nesprávnu činnosť zariadenia.

Vnímaná porucha	Príčina/popis
Zariadenie nie je v prevádzke	Zariadenie môže na vlastnú ochranu zastaviť prevádzku až na 3 minúty. Zariadenie sa nespúšťa okamžite, ak bolo priamo po vypnutí znova zapnuté. Zariadenie sa nespúšťa okamžite po zmene režimu prevádzky.
Zariadenie nefúka teplý vzduch	Zariadenie sa predhrieva alebo odmrazuje.
Pachy	Zariadenie môže vyfukovať pachy z koberca alebo nábytku, ktoré sa dostali do zariadenia.
Praskanie	Tento zvuk vzniká trením zariadenia, ktoré sa z dôvodu teplotných zmien rozťahuje alebo sťahuje.
Tiché bzučanie	Tento zvuk vzniká vtedy, keď zariadenie vytvára ióny Plasmacluster.
Hučanie	Tento zvuk vzniká chladiacim plynom, ktorý prúdi cez vnútorné a vonkajšie jednotky.
Hmla na výstupe vzduchu vnútornej jednotky	V chladiacej prevádzke to spôsobuje rozdiel medzi priestorovou teplotou a teplotou odpadového vzduchu.
Výpary	Vo vykurovacej prevádzke môže počas odmrazovania uniknúť z vonkajšej jednotky vodná para.
Vonkajšia jednotka nezastavuje	Po vypnutí ide ventilátor vonkajšieho zariadenia ešte cca. 1 minútu, aby sa zariadenie ochladilo.
Z výpuste vzduchu Plasmacluster vychádzajú pachy	Je to pach ozónu vyrobeného v generátore iónov Plasmacluster. Koncentrácia ozónu je veľmi nízka a neovplyvňuje vaše zdravie. Ozón uvoľňovaný do vzduchu sa rýchlo rozkladá, a jeho hustota v miestnosti už ďalej nestúpa.

Tab. 9



4.2 Poruchy bez zobrazenia

Chyba	Náprava
Ak sa zariadenie nespúšťa	Skontrolujte, či nie je poškodená poistka, príp. či nezareagoval istič vedenia.
Ak zariadenie nevyhreje (alebo nechladí) miestnosť efektívne	<ul style="list-style-type: none"> Skontrolujte, či filter nie je znečistený a vyčistite ho. Skontrolujte vonkajšiu jednotku, aby ste si boli istý, že nasávanie alebo výstup vzduchu nie sú uzavreté. Skontrolujte, či je správne nastavená teplota. Dbajte na to, aby boli dvere a okná stále zavreté.
Ak zariadenie neprijíma žiadny signál z diaľkového ovládania	<ul style="list-style-type: none"> Skontrolujte, či nie sú batérie alebo diaľkové ovládanie staré a/alebo slabé. Snažte sa nasmerovať diaľkové ovládanie priamo na okienko prijímača signálu. Skontrolujte, či sú batérie diaľkového ovládania vložené správne.
Nebolo možné vytvoriť spojenie s aplikáciou.	<ul style="list-style-type: none"> Skontrolujte intenzitu signálu WLAN. Príp. dajte router bližšie k vnútornej jednotke alebo použite opakovač WLAN. Skontrolujte správnosť zadania prihlasovacích údajov.



Tab. 10

4.3 Poruchy so zobrazením

Poruchu zariadenia môže signalizovať postupné blikanie nasledovných kontroliek:

- Prevádzková kontrolka  (zelená)
- Kontrolka časovača  (oranžová)
- Kontrolka WLAN  (zelená)

Počet blikajúcich znakov udáva číslo kódu poruchy.

Keď napríklad zabliká v prípade poruchy **23 – 4** prevádzková kontrolka  (zelená) 2 krát, následne blikne kontrolka časovača  (oranžová) 3 krát a kontrolka WLAN  (zelená) 4 krát.





Štruktúra kódu poruchy

Kód poruchy sa skladá z hlavného kódu a prídavného kódu:

Hlavný kód	Pomlčka	Prídavný kód
23	-	4

Tab. 11 Kód poruchy

Vyvolanie kódu poruchy

- ▶  tlačidlo **Tepl.** podržte stlačené dlhšie ako 5 sekúnd, keď sú vnútorná jednotka a diaľkové ovládanie vypnuté. Diaľkové ovládanie zobrazuje 00 a bzučiak zariadenia vydáva zvukový signál.
- ▶ Stlačte  alebo  tlačidlo **Tepl.**, aby ste postupne zmenili čísla v rozmedzí 00 a 31.
 - Bzučiak vydá dlhý zvukový signál, keď patrí zobrazený hlavný kód k aktívnej chybe (23 v príklade vyššie).
 - Inak vydáva bzučiak krátky zvukový signál.
- ▶ Stlačte jedenkrát tlačidlo **Fan**. Diaľkové ovládanie zobrazuje – 0.
- ▶ Stlačte  alebo  tlačidlo **Tepl.**, aby ste postupne zmenili čísla v rozmedzí – 0 a – 7.
 - Bzučiak vydá dlhý zvukový signál, keď patrí zobrazený prídavný kód k aktívnej chybe (– 4 v príklade vyššie).
 - Inak vydáva bzučiak krátky zvukový signál.

5 Údržba



POZOR

Nebezpečenstvo zásahu elektrickým prúdom alebo pohyblivými časťami

- ▶ Pred každou údržbou prerušte elektrické napájanie.
- ▶ Kroky údržby, ktoré tu nie sú uvedené, dajte vykonať iba špecializovanej firme s oprávnením.

5.1 Zmena ročného obdobia

Pred a po zmene ročného obdobia urobte na zabezpečenie správnej činnosti nasledovné kroky:

- ▶ Použite zariadenie na sušenie v režime samočistenia.
- ▶ Zariadenie zastaví činnosť po 90 minútach, alternatívne zastavte zariadenie po skončení samočistenia stlačením tlačidla **Stop** na diaľkovom ovládaní a vypnutím vypínača.
- ▶ Vzduchový filter skontrolujte a vyberte ho na vyčistenie.
- ▶ Znova vložte vzduchový filter a skontrolujte, či nie sú v prívode vzduchu a odvode vzduchu prípadné prekážky.

5.2 Čistenie zariadenia a diaľkové ovládanie

UPOZORNENIE

Poškodenie zariadenia nesprávnym čistením!

- ▶ Nestriekajte alebo nepolievajte priamo vodou.
- ▶ Nepoužívajte horúcu vodu, čistiaci prášok alebo silné rozpúšťadlá.
- ▶ Vnútrošnú jednotku a diaľkové ovládanie utrite pre vyčistenie mäkkou utierkou.
- ▶ Vonkajšiu jednotku dajte vyčistiť iba špecializovanej firme s oprávnením.

5.3 Výmena vzduchového filtra

Filter by sa mal čistiť každé dva týždne.

- ▶ Vypnite zariadenie.
- ▶ Vzduchový filter vyberte tak, že ho nadvihnete za jeho držadlá (→ obrázok 3).
- ▶ Prach odstráňte vysávačom.
- ▶ Znečistený filter umyte teplou vodou a slabým čistiacim prostriedkom.
- ▶ Filter pred opakovaným vložením vysušte v tieni.
- ▶ Filter znova namontujete tak, že háky na filtri vložíte do otvorov na zariadení (→ obrázok 4).

5.4 Čistenie ionizačnej jednotky Plasmacluster (jednotka PCI)

Pravidelné čistenie umožňuje stabilné uvoľňovanie vysokej koncentrácie iónov Plasmacluster. Jednotku PCI (→ obrázok 5), [1] čistíte každých 6 mesiacov.

- ▶ Vypnite ochranný spínač.
- ▶ Otvorte plech smerujúci prúdenie vzduchu.



Vybratie jednotky PCI na zariadeniach typu CLC6001i... nie je na čistenie potrebné.

- ▶ Pritlačte na hornú stranu zaistenia PCI (→ obrázok 6), [1] a otočte ho smerom dole.
- ▶ Jednotku PCI (→ obrázok 7), [2] posuňte doprava tak, aby boli obidve značky narovnať [1]. Počas tohto postupu jednotku PCI podprite, aby ste zamedzili pádu.
- ▶ Jednotku PCI vyberte.

UPOZORNENIE

- ▶ Nedotýkajte sa pripojovacích svoriek (→ obrázok 8), [2] jednotky PCI.
- ▶ Dávajte pozor na zdeformovanie plochy elektród [1].
- ▶ Kefkou na PCI [3] alebo tmapónom (dostať osobitne) odstráňte prach usadený okolo elektródy PCI [1].



POZOR

Vzniká nabezpečenstvo, že deti prehlnú kefku na PCI.

- ▶ Kefku uchovávajte mimo dosahu detí.
- ▶ Na montáž vykonajte uvedené kroky v opačnom poradí.



Na odolné fľaky použite tampón s trochou vody.

5.5 Výmena ionizačnej jednotky Plasmacluster (jednotka PCI)

Jednotku PCI vymeňte vtedy, keď zabliká modrá kontrolka Plasmacluster 10 krát odvetdy, čo bolo klimatizačné zariadenie uvedené do prevádzky.

Modrá kontrolka Plasmacluster bliká cca. 1 minútu po uvedení zariadenia do činnosti aby signalizovala, že jednotka PCI zastavuje generovanie iónov Plasmacluster.

- ▶ Ohľadom kúpy novej jednotky PCI na výmenu sa obráťte na predajcu.

6 Ochrana životného prostredia a likvidácia odpadu

Ochrana životného prostredia je základným princípom skupiny Bosch. Kvalita výrobkov, hospodárnosť a ochrana životného prostredia sú pre nás rovnako dôležité ciele. Prísne dodržiavame zákony a predpisy o ochrane životného prostredia.

Kvôli ochrane životného prostredia používame najlepšiu možnú techniku a materiály, pričom zohľadňujeme hospodárnosť zariadení.

Balenie

Čo sa týka balenia, v jednotlivých krajinách sa zúčastňujeme na systémoch opätovného zhodnocovania odpadov, ktoré zaisťujú optimálnu recykláciu.

Všetky použité obalové materiály sú ekologické a recyklovateľné.

Staré zariadenia

Staré zariadenia obsahujú materiály, ktoré je možné recyklovať. Konštrukčné skupiny sa ľahko oddeľujú. Plasty sú označené. Preto sa dajú rôzne konštrukčné skupiny roztriediť a recyklovať alebo zlikvidovať.

Použitie elektrické a elektronické zariadenia



Tento symbol znamená, že sa výrobok nesmie likvidovať spolu s ostatnými odpadmi, ale ho je nutné priniesť do špecializovaných zberných firiem na spracovanie, zber, recykláciu a likvidáciu.

Tento symbol platí pre krajiny, v ktorých platia predpisy o likvidácii elektronického šrotu "Európska smernica 2012/19/ES o starých elektrických a elektronických prístrojoch". V týchto predpisoch sú stanovené rámcové podmienky, ktoré v jednotlivých krajinách platia pre odovzdanie a recykláciu starých elektronických prístrojov.

Keďže elektronické prístroje môžu obsahovať nebezpečné látky, je ich nutné recyklovať zodpovedným spôsobom, aby sa minimalizovali negatívne vplyvy na životné prostredie a nebezpečenstvá pre zdravie ľudí. Okrem toho recyklácia elektronického šrotu prispieva k šetreniu prírodných zdrojov.

Ohľadom ďalších informácií týkajúcich sa ekologickej likvidácie starých elektrických a elektronických prístrojov sa prosím obráťte na príslušné miestne úrady, firmu špecializujúcu sa na likvidáciu odpadu alebo na predajcu, u ktorého ste si zakúpili výrobok.

Ďalšie informácie nájdete tu:

www.weee.bosch-thermotechnology.com/

Batérie

Batérie sa nesmú likvidovať ako domový odpad. Použité batérie je nutné zlikvidovať na miestnych zberných miestach.

Chladiaci prostriedok R32



Zariadenie obsahuje fluórový skleníkový plyn R32 (potenciál globálneho otepľovania 675¹⁾) s nízkou horľavosťou a nízkou toxicitou (A2L alebo A2).

Množstvo látky je uvedené na typovom štítku vonkajšej jednotky.

Chladiace prostriedky sú nebezpečenstvom pre životné prostredie a musia sa zhromažďovať a likvidovať oddelene.

7 Informácia o ochrane osobných údajov

Na umožnenie diaľkovej kontroly a diaľkového ovládania Bosch vykurovacieho/ventilačného systému s týmto produktom je potrebné internetové pripojenie. Po pripojení k internetu sa tento produkt automaticky pripojí k serveru Bosch. Prítom sa automaticky zistia údaje o pripojení, najmä IP adresa, a následne ich spracuje spoločnosť Bosch Termotechnika. Spracovanie je možné nastaviť obnovením základných nastavení tohto produktu. Ďalšie upozornenia týkajúce sa spracovania údajov nájdete v nasledovných Upozorneniach na ochranu údajov.



My, **Robert Bosch, spol. s r. o., Ambrušova 4, 821 04 Bratislava, Slovenská republika**, spracovávame informácie o produkte a inštalácii, technické údaje a údaje o pripojení, údaje o komunikácii, údaje o registrácii produktu a údaje o histórii klienta na účel zabezpečenia funkcie produktu (čl. 6 (1) veta 1 (b)

GDPR), aby sme splnili našu povinnosť monitorovať produkt a z dôvodu poskytnutia bezpečnosti a spoľahlivosti produktu (čl. 6 (1) veta 1 (f) GDPR), na ochranu našich práv v súvislosti s otázkami týkajúcimi sa záruky a registrácie produktu (čl. 6 (1) veta 1 (f) GDPR) a na analýzu distribúcie našich výrobkov a poskytovanie individualizovaných informácií a ponúk týkajúcich sa produktu (čl. 6 (1) veta 1 (f) GDPR). Za účelom poskytovania služieb, napr. predajných a marketingových služieb, manažmentu zmlúv, spracovania platieb, programovania, hostingu dát a služieb zákazníckej linky môžeme zadať a preniesť dáta externým poskytovateľom služieb a/alebo pridruženým podnikom Bosch. V niektorých prípadoch, avšak iba ak je zabezpečená primeraná ochrana údajov, môžu byť osobné údaje prenesené príjemcom nachádzajúcim sa mimo Európskeho hospodárskeho priestoru. Ďalšie informácie budú poskytnuté na požiadanie. Môžete sa skontaktovať s našim úradníkom pre ochranu údajov na nasledovnej adrese: Data Protection Officer, Information Security and Privacy (C/ISP), Robert Bosch GmbH, Postfach 30 02 20, 70442 Stuttgart, Nemecko.

Z dôvodov týkajúcich sa vašej špecifickej situácie alebo v prípadoch, keď sa spracovávajú osobné údaje na účely priameho marketingu máte právo kedykoľvek namietať spracovanie vašich osobných údajov na základe čl. 6 (1) veta 1 (f) GDPR. Na uplatnenie vašich práv sa s nami, prosím, skontaktujte na DPO@bosch.com. Pre ďalšie informácie, prosím, pozrite QR-kód.

1) na základe prílohy I Nariadenia (EÚ) č. 517/2014 Európskeho parlamentu a Rady zo 16. apríla 2014.

Vsebina

1	Razlaga simbolov in varnostna opozorila	162
1.1	Razlage simbolov	162
1.2	Splošni varnostni napotki	163
1.3	Napotki k tem navodilom	163
2	Podatki o izdelku	164
2.1	Izjava o skladnosti	164
2.2	Poenostavljena ES-Izjava o skladnosti v zvezi z radijskimi napravami	164
2.3	Tehnični podatki daljinskega upravljalnika	164
2.4	Tehnični podatki IP-vmesnika	164
3	Upravljanje	164
3.1	Pregled notranje enote	164
3.2	Pregled daljinskega upravljalnika	164
3.3	Upravljanje preko aplikacije	165
3.3.1	Tehnični pogoji	165
3.3.2	Prenos aplikacije	165
3.3.3	Povezava aplikacije	165
3.4	Vstavljanje ali zamenjava baterij	165
3.5	Nastavljanje trenutne ure	165
3.6	Uporaba daljinskega upravljalnika	165
3.7	Nastavitev glavnega načina obratovanja	165
3.8	Varčno delovanje	166
3.9	Obratovanje Plasmacluster	166
3.10	Obratovanje s polno močjo	166
3.11	Dodatne funkcije	166
3.11.1	Nastavitev funkcije nihanja	166
3.11.2	Delovanje časovnika	167
3.11.3	Zmanjšanje hrupa	167
3.11.4	Obratovanje Multi-Space	167
3.11.5	Način samočiščenja	168
3.11.6	Senzor gibanja	168
3.11.7	Sprememba svetlosti lučk	168
3.11.8	Dodatno obratovanje	168
3.12	Dodatni napotki za obratovanje	168
4	Motnje	169
4.1	Zaznane motnje	169
4.2	Motnje brez prikaza	169
4.3	Motnje s prikazom	169
5	Vzdrževanje	170
5.1	Sprememba letnih časov	170
5.2	Čiščenje naprave in daljinskega upravljalnika	170
5.3	Čiščenje zračnega filtra	170
5.4	Čiščenje ionske enote Plasmacluster (PCI-enota)	170
5.5	Zamenjava Plasmacluster ionske enote (PCI-enota)	170
6	Varovanje okolja in odstranjevanje	171
7	Opozorilo glede varstva podatkov	171

1 Razlaga simbolov in varnostna opozorila

1.1 Razlage simbolov

Varnostna opozorila

Pri varnostnih opozorilih opozorilna beseda dodatno izraža vrsto in težo posledic nevarnosti, ki nastopi, če se ukrepi za odpravljanje nevarnosti ne upoštevajo.

Naslednje opozorilne besede so definirane in se lahko uporabljajo v tem dokumentu:



NEVARNO

NEVARNO pomeni, da bodo zagotovo nastopile hujše telesne ali smrtno nevarne poškodbe.



POZOR

POZOR opozarja, da grozi nevarnost težkih ali smrtno nevarnih telesnih poškodb.



PREVIDNO

PREVIDNO pomeni, da lahko pride do lažjih do srednje težkih telesnih poškodb.

OPOZORILO



OPOZORILO pomeni, da lahko pride do materialne škode.

Pomembne informacije



Pomembne informacije za primere, ko ni nevarnosti telesnih poškodb ali poškodb na opremi, so v teh navodilih označene s simbolom Info.

„Plasmacluster“ is a trademark of Sharp Corporation.

Simbol	Pomen
	Opozorilo pred vnetljivimi snovmi: hladilno sredstvo R32 v tem proizvodu je plin z nizko vnetljivostjo in nizko toksičnostjo (A2L ali A2).
	Vzdrževanje mora izvajati usposobljena oseba ob upoštevanju navodil v navodilih za vzdrževanje.
	Med obratovanjem upoštevajte napotke v navodilih za uporabo.

Tab. 1

1.2 Splošni varnostni napotki

Napotki za ciljno skupino

Ta navodila za uporabo so namenjena uporabniku klimatske naprave. Upoštevati je treba vse napotke v vseh navodilih, ki zadevajo sistem. V primeru neupoštevanja navodil lahko pride do materialne škode in telesnih poškodb, tudi smrtne nevarnosti.

- ▶ Pred uporabo preberite navodila za uporabo vseh sestavnih delov naprave in jih shranite.
- ▶ Upoštevajte varnostne napotke in opozorila.

Predvidena uporaba

Notranja enota je namenjena za namestitev znotraj stavbe s priključitvijo na zunanjo enoto in druge sistemske komponente, npr. regulacije.

Zunanja enota je namenjena za namestitev zunaj stavbe s priključitvijo na eno ali več notranjih enot in druge sistemske komponente, npr. regulacije.

Vsaka druga uporaba se šteje kot nenamenska uporaba. Nepravilna uporaba in škoda, ki zaradi tega nastane, sta izključeni iz garancije.

Za namestitev na posebnih lokacijah (podzemna garaža, strojni prostori, balkon ali poljubne polodprte površine):

- ▶ Najprej upoštevajte zahteve glede mesta namestitve v tehnični dokumentaciji.

Splošne nevarnosti zaradi hladilnega sredstva

- ▶ Ta naprava je polnjena s hladilnim sredstvom. Pare hladilnega sredstva lahko v stiku z ognjem tvorijo strupene pline.
- ▶ Sistem naj redno pregleda in izvede vzdrževanje pooblaščen strokovnjak.
- ▶ Če sumite na puščanje hladilnega sredstva, temeljito prezračite prostor in obvestite pooblaščen servis.

Predelava in popravila

Nestrokovne spremembe na klimatski napravi lahko privedejo do telesnih poškodb in/ali materialne škode.

- ▶ Ta dela sme izvajati samo pooblaščen strokovno osebje.
- ▶ Ne izvajajte sprememb na zunanji enoti, notranji enoti ali drugih delih klimatske naprave.
- ▶ Pred vsemi vzdrževalnimi deli odklopite klimatsko napravo z napajanja.

Napotki za ravnanje z napravo

Nepravilna uporaba klimatske naprave lahko škoduje vašemu zdravju.

- ▶ Telesa ne izpostavljajte dlje časa neposredno zračnemu toku.
- ▶ Zagotovite, da je sobna temperatura primerna za ljudi v sobi, tj. dojenčke, otroke, starejše, nepokretne ali invalide.
- ▶ Nikoli ne vstavljajte predmetov v napravo, saj se lahko poškodujete.

Nepravilno ravnanje z napravo lahko zmanjša njeno zmogljivost in celo vodi do škode na napravi ter telesnih poškodb.

- ▶ Ne blokirajte odprtih naprav za vstop in izstop zraka.
- ▶ Med obratovanjem zaprite okna in vrata.
- ▶ Notranjo enoto zaščitite pred vdorom vode.
- ▶ Redno preverjajte montažno ogrodje zunanje enote glede obrabe in pritrditve.
- ▶ Ne obremenjujte zunanje enote, npr. s predmeti ali ljudmi.
- ▶ V prostoru, kjer je nameščena notranja enota, naj bo čim manj prahu, hlapov in vlage.
- ▶ V bližini naprav ne uporabljajte lahko vnetljivih plinov, npr. iz pršilne doze.
- ▶ Če se zdi, da je s klimatsko napravo kaj narobe (npr. vonj po zgorelem, okvarjen kabel), takoj ustavite delovanje in odklopite napajanje.

Varnost električnih naprav za gospodinjsko uporabo in podobne namene

Da bi se izognili poškodbam zaradi električnih naprav, skladno s standardom EN 60335-1 veljajo naslednje zahteve:

„Otroci, stari 8 let ali več, in osebe z zmanjšanimi telesnimi, senzoričnimi ali duševnimi sposobnostmi ali s pomanjkljivimi izkušnjami ter znanjem lahko napravo uporabljajo le pod nadzorom, ali če so seznanjeni z varno uporabo naprave ter se zavedajo nevarnosti, ki jih uporaba naprave predstavlja. Otroci se z napravo ne smejo igrati. Otroci brez nadzora naprave ne smejo čistiti in opravljati vzdrževalnih del.“

„Da uporabnik ne bi ogrožal lastne varnosti, mora poškodovano priključno napeljavo zamenjati proizvajalec - njegova tehnična služba oziroma pooblaščen servisier.“

1.3 Napotki k tem navodilom

Na koncu teh navodil najdete zbirko slik. Besedilo vsebuje sklice na slike. Izdelki se lahko razlikujejo od slike v teh navodilih, odvisno od modela.

2 Podatki o izdelku

2.1 Izjava o skladnosti

Ta proizvod glede konstrukcije in načina obratovanja ustreza zahtevam zadevnih direktiv EU in nacionalnim zahtevam.

S CE-znakom se dokazuje skladnost proizvoda z vsemi relevantnimi EU-predpisi, ki predvidevajo opremljanje s tem znakom.

Popolno besedilo Izjave o skladnosti je na voljo na spletnem naslovu: www.bosch-climate.si.

2.2 Poenostavljena ES-Izjava o skladnosti v zvezi z radijskimi napravami

S to izjavo Bosch Thermoteknik GmbH potrjuje, da proizvod Climate Class 6000i/8000i z radijsko tehnologijo, opisan v teh navodilih, ustreza zahtevam Direktive 2014/53/EU.

Popolno besedilo ES-Izjave o skladnosti je na voljo na spletnem naslovu: www.bosch-climate.si.

2.3 Tehnični podatki daljinskega upravljalnika

Električno napajanje	2 AAA Bateriji
Doseg signala	7 m
Dovoljena temperatura okolice	-5 °C ... 50 °C

Tab. 2

2.4 Tehnični podatki IP-vmesnika

	Enota	Vrednost
U	V _{DC}	5
P _{maks.}	W	2,5
f (RF)	GHz	2,4 (802.11 b/g/n) (P = maks. + 20 dBm)
T _{amb}	°C	-20 ... 50
OBUS	-	UART
Stopnja zaščite IP	-	IP40

Tab. 3

3 Upravljanje

3.1 Pregled notranje enote

Legenda k sl. 1:

- [1] Sesanje zraka v notranjo enoto
- [2] Zračni filter
- [3] Zgornji pokrov
- [4] Vodoravna rešetka za usmerjanje zraka
- [5] Tipka ON/OFF in okno sprejemnika
- [6] Senzor gibanja
- [7] Navpična rešetka za usmerjanje zraka
- [8] Izstop zraka iz notranje enote
- [9] Obratovalna lučka (zelena)
- [10] Lučka časovnika (oranžna)
- [11] Lučka WLAN (zelena)
- [12] Lučka Plasmacluster (modra)

3.2 Pregled daljinskega upravljalnika

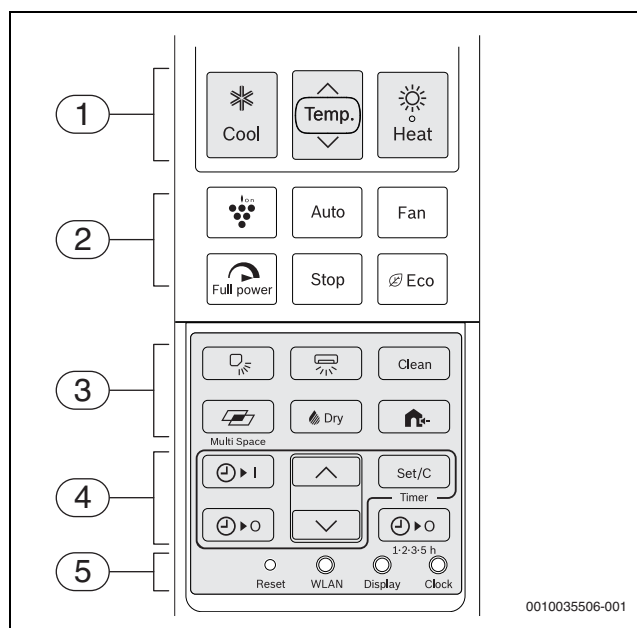

Poz.	Tipka	Funkcija
1	Heat	Ogrevanje
	Temp.	Nastavitev želene temperature
	Cool	Hlajenje
2	Plasmacluster	Obratovanje Plasmacluster
	Auto	Avtomatski obratovalni način
	Fan	Hitrost ventilatorja
	Full power	Obratovanje s polno močjo
	Stop	Izklop naprave
	Eco	Varčno delovanje
3	Upward arrow	Nastavitev navpičnega pretoka zraka
	Downward arrow	Nastavitev vodoravnega pretoka zraka
	Clean	Način samočiščenja
	Multi-Space	Način Multi-Space
	Dry	Razvlaževanje
	Home	Tiho obratovanje zunanje enote
4	On/Off	Časovnik za vklop
	Clock	Časovnik za izklop
	Up/Down arrow	Nastavitev časa časovnika
	Set/C	Vklop ali izklop časovnika
	Timer	Časovnik za izklop po 1 do 5 urah
5	Reset	Ponastavitev daljinskega upravljalnika na tovarniške nastavitve
	WLAN	Za vzpostavitev povezave z aplikacijo Bosch HomeCom Easy
	Display	Sprememba svetlosti lučk
	Clock	Nastavitev trenutne ure

Tab. 4 Tipke daljinskega upravljalnika



Če se daljinski upravljalnik zaradi motnje ne odziva več, z iglo ali tanko paličico pritisnite tipko **Reset**.

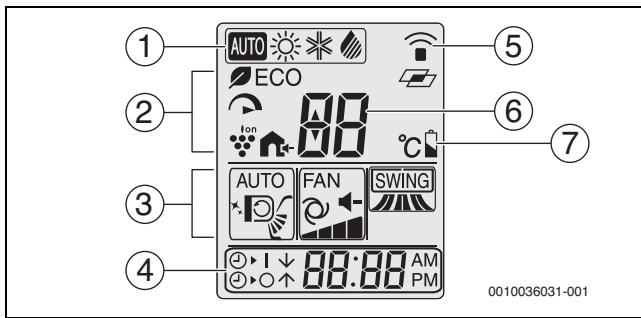

Poz.	Simbol	Funkcija
1	AUTO	Avtomatski obratovalni način aktiven
	☀	Ogrevanje aktivno
	✱	Hlajenje aktivno
	🔥	Razvlaževanje aktivno
2	🌿 ECO	Varčno delovanje aktivno
	↻	Obratovanje s polno močjo aktivno
	🍇	Obratovanje Plasmacluster aktivno
	🏠	Tiho obratovanje zunanje enote aktivno
3	AUTO...	Trenutno nastavljen navpični pretok zraka
	✖️🔄	Simbol za način samočiščenja
	FAN...	Trenutno nastavljen navpični pretok zraka
	SWING...	Trenutno nastavljen vodoravni pretok zraka
4	🕒 I	Časovnik za vklop aktiven
	🕒 O	Časovnik za izklop aktiven
	-	Prikaz ure
5	📶	Simbol prenosa
	📶	Simbol za način Multi-Space
6	-	Nastavljena temperatura
7	🔋	Stanje baterije

Tab. 5 Simboli na zaslonu daljinskega upravljalnika

3.3 Upravljanje preko aplikacije

Najpomembnejše funkcije notranje enote povsem preprosto krmilite z aplikacijo Bosch HomeCom Easy s pametnim telefonom.

Daljinski upravljalnik notranje enote lahko še vedno uporabljate.

3.3.1 Tehnični pogoji

Operacijski sistem	<ul style="list-style-type: none"> • Android • IOS
Usmerjevalnik	Običajni usmerjevalnik s signalom 2,4 GHz
WLAN standard	IEEE 802.11b/g/n

Tab. 6

3.3.2 Prenos aplikacije

Aplikacijo lahko prenesete iz trgovine Apple App Store za sistem iOS in v trgovini Google Play Store za sistem Android. Prepričajte se, da imate na svojem pametnem telefonu vedno nameščeno najnovejšo različico, da lahko uporabljate posodobitve funkcij in varnostne posodobitve.

- ▶ Skenirajte QR-kodo (→ slika 9).
- ▶ Prenesite aplikacijo Bosch HomeCom Easy.

3.3.3 Povezava aplikacije

Osnovni pogoj:

- Moč signala WLAN zadošča za vzpostavitev povezave z internetom. Če je signal prešibek, uporabite ojačevalnik omrežja WLAN.
- ▶ Zaženite aplikacijo Bosch HomeCom Easy (→ Sl. 10). Pri prvi uporabi vas aplikacija vodi skozi proces povezovanja korak za korakom.

3.4 Vstavljanje ali zamenjava baterij

Uporabite 2 AAA bateriji (R03). Uporaba polnilnih baterij ni priporočljiva.

Življenjska doba baterije je pri običajni uporabi približno 1 leto. Baterije zamenjajte, ko daljinski upravljalnik prikaže

- ▶ Odstranite pokrovček baterijskega predalčka (→ Sl. 1).
- ▶ Vstavite baterije in poskrbite za pravilno polarnost. Ko so baterije pravilno vstavljene, zaslon prikaže "AM 6:00".
- ▶ Ponovno namestite pokrovček baterij.

OPOZORILO

- ▶ Pri zamenjavi vedno zamenjajte obe bateriji in uporabljajte isti tip.
- ▶ Če naprave dalj časa ne boste uporabljali, odstranite baterije iz daljinskega upravljalnika.

3.5 Nastavljanje trenutne ure

Uro je mogoče prikazati na dva načina: v 12-urnem ali v 24-urnem načinu.

- ▶ Da izberete 12-urni način, enkrat pritisnite tipko **Clock**.

-ali-

- ▶ Da izberete 24-urni način, dvakrat pritisnite tipko **Clock**.
- ▶ Pritisnite tipko **^** ali **v**, da nastavite trenutno uro. Pridržite tipko, da hitro prestavite čas naprej ali nazaj.
- ▶ Pritisnite tipko **Set/C**. Na zaslonu utripa dvopičje (:).



Trenutnega časa ni mogoče nastaviti, ko je časovnik aktiviran. Za nastavljanje časa mora biti časovnik preklican.

3.6 Uporaba daljinskega upravljalnika

Doseg signala je 7 m. Predmeti, ki stojijo na poti, ali uporaba nekaterih fluorescenčnih luči v istem prostoru lahko vplivajo na prenos signala.

- ▶ Daljinski upravljalnik usmerite v okno za sprejem signala naprave in pritisnite zeleno tipko. Naprava odda pisk, ko prejme signal.

OPOZORILO

Brezhibno delovanje daljinskega upravljalnika je lahko trajno oslabiljeno.

- ▶ Daljinskega upravljalnika ne izpostavljajte neposredni sončni svetlobi.
- ▶ Daljinskega upravljalnika ne puščajte v bližini grelnika.
- ▶ Daljinski upravljalnik zaščitite pred vlago in udarci.

3.7 Nastavitev glavnega načina obratovanja

Vklop naprave

- ▶ Pritisnite tipko **✱** (hlajenje), tipko **☀** (ogrevanje), tipko **Auto** (avtomatsko obratovanje) ali tipko **Trocknen** (razvlaževanje). Zelena obratovalna lučka sveti.
- ▶ Pritisnite tipko **Temp.**, da nastavite zeleno temperaturo.
 - V načinu hlajenja, ogrevanja in avtomatskem načinu je območje nastavitve temperature 16-30°C.
 - V avtomatskem načinu obratovanja naprava samodejno preklopi med ogrevanjem in hlajenjem, da ohrani zeleno temperaturo.
 - V načinu razvlaževanja lahko nastavite temperaturno razliko do sobne temperature do $\pm 2^\circ\text{C}$.

Primeri za razvlaževanje:

	1 °C	1°C višje
	2 °C	2°C nižje

Tab. 7



Pri zelo nizkih zunanjih temperaturah ogrevalna moč klimatskega sistema morda ne bo zadostna. Priporočamo priklop dodatnih grelnikov.

Nastavljanje stopnje ventilatorja

- ▶ Pritisnite tipko **Fan**, da nastavite zeleno število vrtljajev ventilatorja.

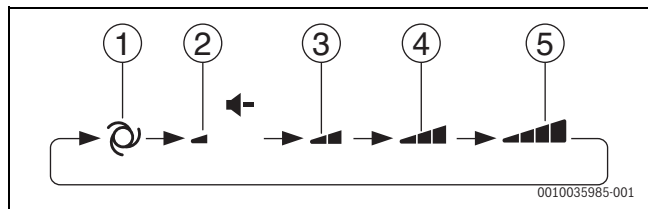

- [1] Avtomatsko
- [2] Tiho
- [3] Mehko
- [4] Nizko
- [5] Visoko



V avtomatskem načinu ali načinu razvlaževanja stopnje ventilatorja ni mogoče nastaviti.

Izklop naprave

- ▶ Pritisnite tipko **Stop**.
Zelena obratovalna lučka  ugasne.

3.8 Varčno delovanje

V tem načinu delovanja klimatska naprava deluje z nižjo porabo energije kot običajno.



- ▶ Med obratovanjem pritisnite tipko **Eco**, da zmanjšate porabo energije. Daljinski upravljalnik prikazuje , ko je aktiven ta način obratovanja.

Za prekinitev načina obratovanja:

- ▶ Ponovno pritisnite tipko **Eco**.

3.9 Obratovanje Plasmacluster

Ioni Plasmacluster, ki se sprostijo v prostor, učinkovito delujejo proti škodljivim snovem v zraku, kot so plesen, virusi in alergeni.

- ▶ Med obratovanjem pritisnite tipko . Daljinski upravljalnik prikazuje . Na napravi zasveti modra lučka Plasmacluster.

Za prekinitev:



- ▶ Ponovno pritisnite . Modra lučka Plasmacluster na napravi ugasne.

OPOZORILO

- ▶ Uporaba načina Plasmacluster se shrani in aktivira ob naslednjem vklopu klimatske naprave.
- ▶ Če želite način Plasmacluster izvesti v načinu ventilatorja, pritisnite tipko Plasmacluster, ko naprava ne deluje. Simbol načina delovanja v zgornjem levem delu daljinskega upravljalnika izgine in števila vrtljajev ventilatorja ni mogoče nastaviti na avtomatsko obratovanje.

3.10 Obratovanje s polno močjo

V tem načinu obratovanja klimatska naprava deluje z največjo močjo za hitro ogrevanje ali hlajenje prostora.

- ▶ Med obratovanjem pritisnite tipko . Daljinski upravljalnik prikazuje  in temperatura izgine.

Prekinitev obratovanja s polno močjo:

- ▶ Ponovno pritisnite . Naprava se vrne na svoje prvotne nastavitve.



Obratovanje s polno močjo se samodejno prekliče po eni uri.



Pri obratovanju s polno močjo ni mogoče nastaviti temperature ali števila vrtljajev ventilatorja.

3.11 Dodatne funkcije

3.11.1 Nastavitev funkcije nihanja

OPOZORILO

Če lopute za usmerjanje zraka med hlajenjem ali razvlaževanjem dlje časa ostanejo v najnižjem položaju, lahko izteka kondenzat. Ročno prestavljanje loput za usmerjanje zraka lahko privede do motenj.

- ▶ Za prestavljanje loput za usmerjanje zraka uporabljajte samo daljinski upravljalnik.

Navpično nihanje

- ▶ Pritisnite tipko , da nastavite zeleno smer toka zraka.

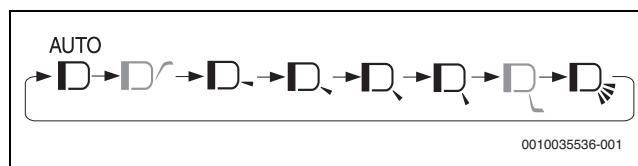

Možnost nastavitve pretoka zraka je odvisna od izbranega načina obratovanja:

- V načinu hlajenja ali razvlaževanja je tok zraka lahko dodatno usmerjen proti stropu.
- Nasprotno pa je v načinu ogrevanja mogoče izbrati tok zraka proti tlam.
- Avtomatsko obratovanje ne omogoča nastavitve toka proti stropu ali tlam.

Nastavitev **AUTO** se obnaša na naslednji način:

- **Hlajenje:** smer toka zraka se nastavi diagonalno navzdol in nato premakne na vodoravno ali diagonalno navzgor, da usmerja hladen zrak proti stropu.
- **Ogrevanje:** smer toka zraka se pri nizki temperaturi odvodnega zraka nastavi diagonalno navzgor in se pri toplem odvodnem zraku premakne diagonalno navzdol, ko je izpušni zrak topel.
- **Razvlaževanje:** smer toka zraka je nastavljena diagonalno navzgor.

Vodoravno nihanje

- ▶ Pritisnite tipko , da nastavite zeleno smer toka zraka.

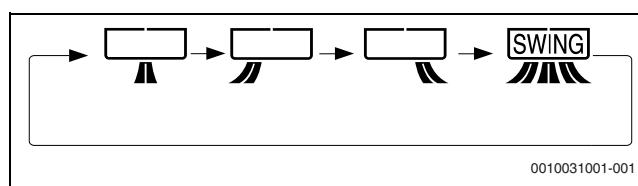



3.11.2 Delovanje časovnika

Nastavljanje časovnika 1-2-3-5 h-izklop

Če je vključen časovnik 1-2-3-5 h-izklop, se naprava samodejno izklopi po nastavljenem številu ur.

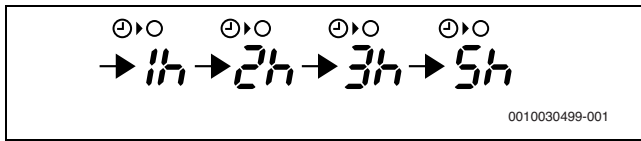
- ▶ Pritisnite tipko ventilatorja , da nastavite želeni čas.



Oranžna lučka časovnika  na napravi zasveti.

Preostali čas se prikaže na daljinskem upravljalniku v korakih po 1 uro.

Prekinitev časovnika:

- ▶ Pritisnite tipko **Set/C** ali tipko .





Oranžna lučka časovnika  na napravi ugasne.

Na daljinskem upravljalniku se prikaže trenutni čas.



Časovnik 1-2-3-5 h-izklop ima prednost pred časovnikom za vklop/izklop. Če se časovnik 1-2-3-5 h-izklop nastavi, medtem ko naprava ne deluje, naprava začne delovati in se po nastavljenem času ustavi.

Nastavljanje časovnika za izklop

- ▶ Pritisnite tipko .
- Prikaz za časovnik za izklop utripa.
- ▶ Pritisnite tipki  ali , da nastavite želeni čas. (Čas lahko prilagodite gor ali dol v korakih po 10 minut.)
- ▶ Pritisnite tipko **Set/C**.
- Oranžna lučka časovnika  na napravi zasveti.

Ko je nastavljen časovnik za izklop, se nastavev temperature samodejno prilagodi, da se prepreči prekomerno ogrevanje ali hlajenje prostora, npr. med spanjem (samodejna funkcija spanja).





V načinu hlajenja ali razvlaževanja:

- Eno uro po začetku delovanja časovnika se nastavev temperature poveča za 1 °C nad prvotno nastavljeno temperaturo.

V načinu ogrevanja:

- Eno uro po zagonu časovnika se nastavev temperature spusti za 3 °C pod prvotno nastavljeno temperaturo.

Nastavljanje časovnika za vklop

- ▶ Pritisnite tipko .
- Prikaz za časovnik za vklop utripa.
- ▶ Pritisnite tipki  ali , da nastavite želeni čas. (Čas lahko prilagodite gor ali dol v korakih po 10 minut.)
- ▶ Pritisnite tipko **Set/C**.
- Oranžna lučka časovnika  na napravi zasveti.



Naprava se vklopi pred nastavljenim časom. To omogoči prostoru, da doseže želeno temperaturo ob programiranem času vklopa (funkcija bujenja).

Prekinitev vseh časovnikov

- ▶ Pritisnite tipko **Set/C**.
- Oranžna lučka časovnika  na napravi ugasne.
- Na daljinskem upravljalniku se prikaže trenutni čas.



Kombinacija časovnika za vklop in izklop

Časovnik za vklop in izklop lahko nastavite hkrati. Vsak časovnik je mogoče programirati tako, da se aktivira pred drugim.

- ▶ Nastavite časovnik za vklop in izklop. Nastavitve se samodejno kombinirajo.

Primer:

- Trenutni čas: 21:00
- Časovnik za izklop ob 11:00 zvečer
- Časovnik za vklop ob 7:00 zjutraj

S puščico ( ali ) se poleg prikaza časovnika prikaže še, kateri časovnik se najprej aktivira.



Časovnikov za vklop in izklop ni mogoče programirati za delovanje naprave pri različnih temperaturah ali drugih nastavitvah.

3.11.3 Zmanjšanje hrupa

Ta funkcija med delovanjem zmanjša hrup zunanje enote. Še posebej koristna je, če morate biti ponoči občirni do sosedov.

- ▶ Med obratovanjem pritisnite tipko .

Izhod iz funkcije:

- ▶ Ponovno pritisnite .





Med zmanjševanjem hrupa nekateri načini obratovanja morda ne bodo dosegli svojih polnih zmogljivosti. Raven hrupa se ne zmanjša, če je pri stabilnem stanju dovolj nizka.



3.11.4 Obratovanje Multi-Space



Obratovanja Multi-Space ni mogoče aktivirati v avtomatskem delovanju. Tipka je deaktivirana.

S pritiskom te tipke lahko klimatsko napravo uporabljate za hlajenje ali ogrevanje več prostorov v dobro izolirani hiši.

- ▶ Med hlajenjem ali ogrevanjem pritisnite tipko .
 - V načinu ogrevanja daljinski upravljalnik kaže .
 - V načinu hlajenja daljinski upravljalnik prikazuje .

Kot lopute za usmerjanje zraka se spremenijo v položaj za oddaljeno dobavo zraka. Daljinski upravljalnik prikazuje  in .

Prekinitev obratovanja Multi-Space:

- ▶ Ponovno pritisnite .

Naprava deluje z izjemno visokim številom vrtljajev ventilatorja za oddaljeno dobavo klimatiziranega zraka. Po 15 minutah naprava preklopi na visoko število vrtljajev ventilatorja.



Tipka **Fan** je v tem načinu obratovanja deaktivirana.



Učinkovitost te funkcije se lahko razlikuje glede na porazdelitev prostorov, vgradni položaj naprave in stopnjo izolacije zadevnega prostora.

3.11.5 Način samočiščenja

Način samočiščenja zmanjšuje rast plesni z uporabo Plasmacluster ionov in suši notranjost naprave. Ta funkcija je priporočljiva ob spremembi letnih časov.

- ▶ Pritisnite tipko **Clean**, ko naprava ne deluje. Daljinski upravljalnik eno minuto prikazuje . Na napravi zasveti modra lučka Plasmacluster. Naprava se izklopi po 90 minutah.

Prekinitev načina samočiščenja:

- ▶ Pritisnite tipko **Stop**. Modra lučka Plasmacluster na napravi ugasne.



V načinu samočiščenja ni mogoče nastaviti temperature, števila vrtljajev ventilatorja, smeri pretoka zraka ali časovnika.



Plesni, ki je že nastala, s tem postopkom ni mogoče odstraniti.

3.11.6 Senzor gibanja

- ▶ Med avtomatskim obratovanjem pritisnite tipko **Eco**, da se vključi senzor gibanja (→ Sl. 1, [6]). Notranja enota je inteligentno krmiljena, odvisno od prisotnosti/odsotnosti ljudi in stopnje gibanja v prostoru.
- **Funkcija pri nizki aktivnosti:** če senzor 60 minut ne zazna gibanja v prostoru, bo klimatska naprava zmanjšala svojo moč. Takoj, ko je v prostoru znova zaznano gibanje, se moč poveča na normalno vrednost.
- **Funkcija pri povečani aktivnosti:** če se zaznana stopnja gibanja poveča, se nastavljena temperatura zmanjša. V načinu hlajenja se poveča tudi hitrost ventilatorja. Ko je nastavljeno samodejno navpično nihanje, se smer pretoka zraka nastavi poševno navzdol.

Če senzor gibanja ne zazna oseb, so vzroki za to lahko naslednji:

- Daljše časovno obdobje ni gibanja (npr. speča oseba, majhen dojenček ali oseba, ki se zaradi poškodbe ali bolezni ne more premikati).
- Izpostavljen je le majhen predel kože (npr. oseba, prekrita z odejo, oblečena v debela oblačila in obrnjena s hrbtom proti klimatski napravi).
- Premike zakriva pohištvo.
- Nizka temperaturna razlika med prostorom in telesom osebe (sobna temperatura nad 30 °C.)

Če senzor gibanja nepravilno zaznava eno ali več oseb, ima to lahko naslednje vzroke:

- Majhne živali, kot so mačke in psi, tekajo naokoli.
- V prostor vstopi preveč sončne svetlobe ali toplega zraka.
- V prostoru je predmet z visoko temperaturo, npr. grelec.
- Temperatura prostora se pogosto spremeni za kratek čas.

3.11.7 Sprememba svetlosti lučk

Če so lučke naprave presvetle:

- ▶ Med obratovanjem pritisnite tipko **Display**. Lučka Plasmacluster na napravi ugasne. Druge lučke postanejo temne.

Aktiviranje lučk:

- ▶ Ponovno pritisnite tipko **Display**.

3.11.8 Dodatno obratovanje

Ta način obratovanja uporabite, če daljinski upravljalnik ni na voljo.

Vklop:

- ▶ Pritisnite tipko **ON/OFF** (→ Sl. 1, [5]). Obratovalna lučka  sveti in naprava se zažene v avtomatskem načinu. Število vrtljajev ventilatorja in temperatura sta nastavljena na avtomatsko.

Izklop:

- ▶ Ponovno pritisnite tipko **ON/OFF**. Obratovalna lučka  ugasne.

3.12 Dodatni napotki za obratovanje

Območje delovne temperature

		Sobna temperatura	Zunanja temperatura
Hlajenje	Zgornja mejna vrednost	+32 °C	+48 °C
	Spodnja mejna vrednost	+21 °C	-10 °C
Ogrevanje	Zgornja mejna vrednost	+27 °C	+24 °C
	Spodnja mejna vrednost	-	-15 °C

Tab. 8



Vgrajena zaščita lahko blokira obratovanje naprave pri temperaturah zunaj zgoraj omenjenega območja.



Če je vlažnost zraka višja od 80 % in naprava neprekinjeno deluje v načinu hlajenja, lahko na izstopu zraka nastane kondenz. Da bi se temu izognili, odprite navpične prezračevalne lopute čim bolj (navpično proti tlu) in nastavite ventilator na visoko moč.

V primeru izpada električne energije

Ta klimatska naprava ima pomnilniško funkcijo za shranjevanje nastavitve v primeru izpada električne energije.

Po ponovni vzpostavitvi električnega napajanja se naprava samodejno zažene z enakimi nastavitvami, kot so bile aktivne pred izpadom električne energije, z izjemo nastavitve časovnika.

Če so bili časovniki nastavljeni pred izpadom električne energije, jih je potrebno znova nastaviti.

Funkcija predgrevanja

V načinu ogrevanja se ventilator notranje enote zažene šele po 2 do 5 minutah po vklopu naprave, da se prepreči izpihanje hladnega zraka iz naprave.

Funkcija odtaljevanja

Če med ogrevanjem na toplotnem izmenjevalniku zunanje enote nastane led, sistem za samodejno odtaljevanje dovaja toploto približno 5 do 10 minut, da odstrani led. Med odtaljevanjem se ventilatorji notranje in zunanje enote ustavijo in zelena obratovalna lučka  počasi utripa.

Po končanem odtaljevanju se naprava samodejno vrne v način ogrevanja.

Učinkovitost ogrevanja

Zunanja temperatura zraka močno vpliva na učinkovitost ogrevanja. Če se učinkovitost ogrevanja zmanjša zaradi nizkih zunanjih temperatur, uporabite dodatni grelec.

Zaradi prisilnega kroženja zraka traja nekaj časa, da se ogreje celoten prostor.

4 Motnje

4.1 Zaznane motnje

Naslednja stanja ne pomenijo okvare naprave.

Zaznana motnja	Vzrok/opis
Naprava ne deluje	Naprava lahko za lastno zaščito preneha delovati do 3 minute. Naprava se ne zažene takoj, če se takoj po izklopu ponovno vklopi. Naprava se ne zažene takoj po spremembi načina obratovanja.
Naprava ne izpihuje toplega zraka.	Naprava se predgreje ali odtaja.
Vonjave	Naprava lahko izpihuje vonjave tepiha ali pohištva, ki jih je prej posesala.
Prasketanje	Ta hrup povzroča trenje naprave, ki se zaradi temperaturnih sprememb širi ali krči.
Tiho brenčanje	Ta zvok se sliši, ko naprava ustvarja Plasmacluster ione.
Šumenje	To je zvok hladilnega sredstva, ki se pretaka po notranji in zunanji enoti.
Meglica na izstopu zraka notranje enote	V načinu hlajenja je to posledica razlike med temperaturo prostora in temperaturo izpušnega zraka.
Sopara	V načinu ogrevanja lahko med odtaljevanjem iz zunanje enote uhaja vodna para.
Zunanja enota se ne ustavi	Po izklopu deluje ventilator zunanje enote še približno 1 minuto, da se naprava ohladi.
Vonji izstopajo iz izpusta za zrak Plasmacluster	To je vonj ozona, ki ga proizvaja ionski generator Plasmacluster. Koncentracija ozona je zelo nizka in ne vpliva na vaše zdravje. Ozon, ki se sprosti v zrak, se hitro razgradi in njegova koncentracija v prostoru se ne povečuje.

Tab. 9



4.2 Motnje brez prikaza

Motnja	Rešitev
Če se naprava ne zažene	Preverite, ali je varovalka okvarjena oz. če se je sprožilo zaščitno stikalo.
Če naprava ne ogreva (ali hladi) prostora zadostno	<ul style="list-style-type: none"> Preverite zamašenost filtra in ga očistite. Preverite zunanjo enoto in se prepričajte, da dovod ali odvod zraka ni blokiran. Preverite pravilno nastavitve temperature. Prepričajte se, da so vrata in okna tesno zaprta.
Če naprava ne prejme signala z daljinskega upravljalnika	<ul style="list-style-type: none"> Preverite, ali so baterije daljinskega upravljalnika stare in/ali izpraznjene. Poskusite usmeriti daljinski upravljalnik neposredno v okno sprejemnika signala na napravi. Preverite, ali so baterije daljinskega upravljalnika pravilno vstavljene.
Povezave do aplikacije ni mogoče vzpostaviti	<ul style="list-style-type: none"> Preverite jakost signala WLAN. Po potrebi usmerjevalnik približajte notranji enoti ali uporabite ojačevalnik omrežja WLAN. Preverite, ali ste vnesli pravilne podatke za prijavo.



Tab. 10

4.3 Motnje s prikazom

Motnja na napravi lahko signalizira zaporedno utripanje naslednjih lučk:

- Obratovalna lučka  (zelena)
- Lučka časovnika  (oranžna)
- Lučka WLAN  (zelena)

Število utripov označuje številko kode motnje.

Na primer, v primeru motnje **23 – 4** utripa obratovalna lučka  (zelena) 2-krat, nato utripa lučka časovnika  (oranžna) 3-krat in lučka WLAN  (zelena) 4-krat.





Sestava kode motnje

Koda motnje je sestavljena iz glavne kode in dodatne kode:

Glavna koda	Vežaj	Dodatna koda
23	-	4

Tab. 11 Koda motnje

Priklic kode motnje

- ▶  na tipki **Temp.** pritisnite za več kot 5 sekund, če sta notranja enota in daljinsko upravljanje izklopljena. Daljinski upravljalnik prikaže 00 in brenčac naprave odda signalni ton.
- ▶ Pritisnite  ali  na tipki **Temp.**, da številko spremenite po korakih med 00 in 31.
 - Brenčac odda dolg signalni ton, če prikazana glavna koda ustreza aktivni napaki (23 v zgornjem primeru).
 - V nasprotnem primeru bo brenčac sprožil kratek signalni ton.
- ▶ Enkrat pritisnite tipko **Fan**. Daljinski upravljalnik prikazuje – 0.
- ▶ Pritisnite  ali  na tipki **Temp.**, da številko spremenite po korakih med – 0 in – 7.
 - Brenčac odda dolg signalni ton, če prikazana dodatna koda ustreza aktivni napaki (– 4 v zgornjem primeru).
 - V nasprotnem primeru bo brenčac sprožil kratek signalni ton.

5 Vzdrževanje



PREVIDNO

Nevarnost zaradi električnega udara ali gibljevih delov

- ▶ Pred kakršnimi koli vzdrževalnimi deli odklopite napajanje.
- ▶ Postopke vzdrževanja, ki niso tukaj navedeni, sme izvajati le pooblaščen specializirano podjetje.

5.1 Sprememba letnih časov

Pred in po spremembi letnih časov izvedite naslednje korake, da zagotovite pravilno obratovanje:

- ▶ Napravo uporabljajte v načinu samočiščenja, da se posuši.
- ▶ Naprava preneha delovati po 90 minutah; lahko jo ustavite tudi po končanem samočiščenju tako, da pritisnete tipko **Stop** na daljinskem upravljalniku in izklopite zaščitno stikalo.
- ▶ Preverite zračni filter in ga odstranite za čiščenje.
- ▶ Ponovno vstavite zračni filter in preverite morebitne ovire na vstopu in izstopu zraka.

5.2 Čiščenje naprave in daljinskega upravljalnika

OPOZORILO

Nevarnost škode na napravi zaradi nepravilnega čiščenja!

- ▶ Ne pršite in ne polivajte neposredno z vodo.
- ▶ Ne uporabljajte vroče vode, čistilnega praška ali močnih topil.
- ▶ Za čiščenje notranjo enoto in daljinski upravljalnik obrišite z mehko krpo.
- ▶ Zunanjo enoto sme čistiti le pooblaščen specializirano podjetje.

5.3 Čiščenje zračnega filtra

Filter je treba čistiti vsaka dva tedna.

- ▶ Izklopite napravo.
- ▶ Odstranite zračni filter tako, da ga z ročaji dvignete (→ Sl. 3).
- ▶ Odstranite prah s sesalnikom.
- ▶ Umazan filter operite s toplo vodo in blagim čistilnim sredstvom.
- ▶ Pred ponovno namestitvijo posušite filter v senci.
- ▶ Ponovno namestite filter, tako da kavlje na filtru namestite v luknje v napravi (→ Sl. 4).

5.4 Čiščenje ionske enote Plasmacluster (PCI-enota)

Redno čiščenje omogoča stabilno sproščanje visokih koncentracij Plasmacluster ionov. PCI-enoto (→ Sl. 5), [1] čistite vsakih 6 mesecev.

- ▶ Izklopite zaščitno stikalo.
- ▶ Odprite zračno loputo.



Odstranitev PCI-enote pri napravah tipa CLC6001i... za čiščenje ni potrebna.

- ▶ Pritisnite na zgornji strani PCI-zapaha (→ Sl. 6), [1] in ga zavrtite navzdol.
- ▶ PCI-enoto (→ Sl. 7), [2] potisnite v desno, dokler se obe oznaki [1] ne ujemata. Med tem postopkom podprite PCI-enoto, da preprečite njen padec.
- ▶ Odstranite PCI-enoto.

OPOZORILO

- ▶ Ne dotikajte se priključnih sponk (→ Sl. 8), [2] PCI-enote.
- ▶ Bodite pozorni na deformacije površine elektrode [1].

- ▶ S PCI-ščetko [3] ali tamponom (na voljo ločeno) odstranite prah, ki se naloži okoli PCI-elektrode [1].



PREVIDNO

Obstaja nevarnost, da bodo otroci pogoltnili PCI-ščetko.

- ▶ Ščetko hranite stran od otrok.
- ▶ Za vgradnjo izvedite zgornje korake v obratnem vrstnem redu.



Pri trdovratnih madežih uporabite tampon z malo vode.

5.5 Zamenjava Plasmacluster ionske enote (PCI-enota)

Zamenjajte PCI-enoto, če modra lučka Plasmacluster utripne 10-krat po pričetku delovanja klimatske naprave.

Utripanje modre lučke Plasmacluster približno 1 minuto po zagonu naprave pomeni, da je PCI-enota prenehala ustvarjati ione Plasmacluster.

- ▶ Za nakup nadomestne PCI-enote se obrnite na prodajalca.

6 Varovanje okolja in odstranjevanje

Varstvo okolja je temeljno načelo delovanja skupine Bosch. Kakovost izdelkov, gospodarnost in varovanje okolja so za nas enakovredni cilji. Zakoni in predpisi za varovanje okolja so strogo upoštevani.

Za varovanje okolja ob upoštevanju gospodarskih vidikov uporabljamo najboljše tehniko in materiale.

Embalaža

Pri embalaranju sodelujemo s podjetji za gospodarjenje z odpadki, ki zagotavljajo optimalno recikliranje.

Vsi uporabljeni embalažni materiali so ekološko sprejemljivi in jih je mogoče reciklirati.

Odslužena oprema

Odslužene naprave vsebujejo snovi, ki jih je mogoče reciklirati.

Sklope je mogoče enostavno ločiti. Umetne snovi so označene.

Tako je možno posamezne sklope sortirati in jih oddati v reciklažo ali med odpadke.

Odpadna električna in elektronska oprema



Ta simbol pomeni, da proizvoda ne smete odstranjevati skupaj z drugimi odpadki, pač pa ga je treba oddati na zbirnih mestih odpadkov za obdelavo, zbiranje, reciklažo in odstranjevanje.

Simbol velja za države s predpisi za elektronske odpadke, kot je npr. "Evropska direktiva 2012/19/ES o odpadni električni in elektronski opremi". Ti predpisi določajo okvirne pogoje, ki veljajo za vračilo in recikliranje odpadne elektronske opreme v posameznih državah.

Ker lahko elektronske naprave vsebujejo nevarne snovi, jih je treba odgovorno reciklirati, da se omeji morebitno okoljsko škodo in nevarnosti za zdravje ljudi. Poleg tega recikliranje odpadnih elektronskih naprav prispeva k ohranjanju naravnih virov.

Za nadaljnje informacije o okolju prijaznem odstranjevanju odpadne električne in elektronske opreme se obrnite na pristojne lokalne organe, na vaše podjetje za ravnanje z odpadki ali na prodajalca, pri katerem ste kupili proizvod.

Več informacij najdete na naslednji povezavi:
www.weee.bosch-thermotechnology.com/

Baterij

Baterij ni dovoljeno metati med gospodinjske odpadke. Izrabljene baterije je treba odstraniti v skladu z lokalnim sistemom zbiranja odpadkov.

Hladilno sredstvo R32



Naprava vsebuje fluorirani toplogredni plin R32 (potencial globalnega segrevanja 675¹⁾) z nizko vnetljivostjo in nizko toksičnostjo (A2L ali A2).

Vsebovana količina je navedena na napisni ploščici zunanje enote.

Hladilna sredstva so nevarna za okolje in jih je treba zbirati in odstranjevati ločeno.

7 Opozorilo glede varstva podatkov

Da omogočite daljinski nadzor in daljinsko upravljanje sistema ogrevanja/prezračevanja Bosch s tem proizvodom, je potreben internetni priključek. Po povezavi z internetom ta proizvod samodejno vzpostavi povezavo s strežnikom Bosch. Pri tem se podatki poveže, zlasti IP-naslov, samodejno posredujejo in obdelajo prek Bosch Thermotechnik. Obdelavo lahko ustavite s ponastavitvijo proizvoda na tovarniške nastavitve. Druge informacije o obdelavi podatkov najdete v naslednjih informacijah o varstvu podatkov in na internetu.



Mi, **Robert Bosch d.o.o., Oddelek Toplotne Tehnike, Kidričeva cesta 81, 4220 Škofja Loka, Slovenija**

obdelujemo produktne informacije, podatke o namestitvi in tehnične podatke, podatke o povezavah in komunikaciji, podatke o registraciji izdelka ter zgodovino strank, in sicer z namenom zagotavljanja

funktionalnosti (6. člen 1. odstavek pododstavka 1b GDPR), izpolnjevanja dolžnega nadzora in zagotavljanja varne uporabe izdelkov ter iz drugih varnostnih razlogov (6. člen 1. odstavek pododstavka 1 f GDPR), z namenom varovanja naših pravic v povezavi z garancijo in vprašanji, povezanimi z registracijo izdelkov (6. člen 1. odstavek pododstavka 1 f GDPR), z namenom analize distribucije naših izdelkov in za zagotavljanje individualiziranih informacij ter ponudb, povezanih s izdelkom (6. člen 1. odstavek pododstavka 1 f GDPR). Za zagotavljanje storitev, kot so prodajne in marketinške storitve, pogodbeni management, upravljanje izplačil, programiranje, podatkovno gostovanje telefonske storitve, imamo pravico podatke posredovati zunanjim ponudnikom storitev in/ali podjetjem, pridruženim skupini Bosch. V nekaterih primerih - vendar le, če je zagotovljena ustrezna zaščita podatkov - lahko osebne podatke prenesemo prejemnikom, ki se nahajajo izven Evropskega gospodarskega prostora. Več informacij na zahtevo. Z našo pooblaščen osebo za varstvo podatkov lahko stopite v stik prek naslova: Data Protection Officer, Information Security and Privacy (C/ISP), Robert Bosch GmbH, Postfach 30 02 20, 70442 Stuttgart, GERMANY.

Kadarkoli imate pravico ugovarjati obdelavi vaših osebnih podatkov, skladno s 6. členom 1. odstavka pododstavka 1 f GDPR, in sicer na podlagi dejstev, povezanih z vašo posebno situacijo ali za namene neposrednega trženja. Za uveljavljanje vaših pravic stopite z nami v stik prek e-naslova **DPO@bosch.com**. Za več informacij sledite QR kodi.

1) na podlagi Priloge I k Uredbi (EU) št. 517/2014 Evropskega parlamenta in Sveta z dne 16. aprila 2014.

Përmbajtja

1	Shpjegimi i simboleve dhe udhëzimet e sigurisë	172
1.1	Shpjegimi i simboleve	172
1.2	Këshilla të përgjithshme sigurie	172
1.3	Shënimet në këtë manual	173
2	Të dhëna për produktin	174
2.1	Deklarata e konformitetit	174
2.2	Deklarata e thjeshtuar e konformitetit për radiopajisjet	174
2.3	Të dhënat teknike të telekomandës	174
2.4	Të dhënat teknike IP-Gateway	174
3	Përdorimi	174
3.1	Përmbledhje e njësisë së brendshme	174
3.2	Përmbledhje e telekomandës	174
3.3	Përdorimi përmes aplikacionit	175
3.3.1	Kushtet paraprake teknike	175
3.3.2	Shkarkoni programin	175
3.3.3	Lidhni programin	175
3.4	Vendosja ose ndërrimi i baterive	175
3.5	Caktimi i orës aktuale	175
3.6	Përdorimi i telekomandës	175
3.7	Caktimi i modalitetit kryesor të punës	176
3.8	Modaliteti ekonomik	176
3.9	Modaliteti Plasmacluster	176
3.10	Modaliteti me fuqi të plotë	176
3.11	Funksione të tjera	177
3.11.1	Caktimi i funksionit të lëvizjes	177
3.11.2	Modaliteti me kohëmatës	177
3.11.3	Ulja e zhurmës	178
3.11.4	Modaliteti Multi-Space	178
3.11.5	Modaliteti i vetëpastrimit	178
3.11.6	Sensori i lëvizjes	178
3.11.7	Ndryshimi i ndriçimit të dritave	179
3.11.8	Modaliteti shtesë	179
3.12	Udhëzime të mëtejshme përdorimi	179
4	Defektet	180
4.1	Problemet e hasura	180
4.2	Gabime pa tregues	180
4.3	Gabimet me tregues	180
5	Mirëmbajtja	181
5.1	Ndryshimi i stinëve	181
5.2	Pastrimi i pajisjes dhe i telekomandës	181
5.3	Pastrimi i filtrave të ajrit	181
5.4	Pastrimi i njësisë së joneve të Plasmacluster (njësia PCI)	181
5.5	Pjesa e këmbimit të njësisë së joneve Plasmacluster (njësia PCI)	181
6	Mbrojtja e ambientit dhe hedhja	182
7	Deklarata e privatësisë	182

1 Shpjegimi i simboleve dhe udhëzimet e sigurisë

1.1 Shpjegimi i simboleve

Këshilla sigurie

Tek këshillat paralajmëruese, fjalët sinjalizuese karakterizojnë llojin dhe ashpërsinë e pasojave, nëse nuk respektohen masat për parandalimin e rreziqeve.

Fjalët e mëposhtme sinjalizuese janë të përcaktuara dhe mund të jenë përdorur në dokumentin që keni para:



RREZIK do të thotë që mund të shkaktohen dëme të rënda dhe deri me rrezik për jetën.



PARALAJMËRIM do të thotë që mund të shkaktohen dëme të rënda deri në rrezik për jetën.



KUJDES do të thotë që mund të shkaktohen dëme të lehta deri të mesme të rënda në persona.

KËSHILLË



KËSHILLË do të thotë që mund të shkaktohen dëme materiale.

Informacione të rëndësishme



Informacionet e rëndësishme pa rreziqe për njerëzit ose sendet shënohen me simbolin informues Info.

„Plasmacluster“ is a trademark of Sharp Corporation.

Simboli	Kuptimi
	Paralajmërim për substancat e djegshme: freoni R32 në këtë produkt është një gaz me djegshmëri të ulët dhe toksicitet të ulët (A2L ose A2).
	Mirëmbajtja duhet kryer nga një person i kualifikuar në përputhje me udhëzimet në manualin e mirëmbajtjes.
	Respektoni udhëzimet e manualit të përdorimit gjatë punës.

tab. 1

1.2 Këshilla të përgjithshme sigurie

⚠ Udhëzime për grupin e synuar

Ky manual synohet për përdoruesit e sistemit të kondicionerit. Duhet të respektohen udhëzimet në të gjitha manualët në lidhje me impiantin. Në rast mosrespektimi mund të rezultojnë dëme materiale dhe lëndime në persona deri në rrezikim për jetën.

- ▶ Lexojini dhe ruajini manualët e përdorimit për të gjithë komponentët e sistemit përpara përdorimit.
- ▶ Respektoni këshillat e mëposhtme të sigurisë dhe të mirëmbajtjes.

⚠ Përdorimi në përputhje me qëllimin e duhur

Njësia e brendshme synohet për instalim brenda ndërtesës me lidhje drejt një njësie të jashtme dhe komponentëve të tjerë të sistemit, p.sh. rregullatorë. Njësia e jashtme synohet për instalim jashtë ndërtesës me lidhje drejt një a më shumë njësive të brendshme dhe komponentëve të tjerë të sistemit, p.sh. rregullatorë.

Çdo përdorim tjetër konsiderohet në kundërshtim me përdorimin e parashikuar. Përdorimi i papërshtatshëm dhe dëmet si pasojë e këtij përjashtohen nga detyrimet tona.

Për instalimin në vende të posaçme (garazhe nëntokësore, salla tenike, ballkone apo në ambiente gjysmë të hapura):

- ▶ Fillimisht kini parasysh kërkesat për vendin e instalimit të përcaktuara në dokumentacionin teknik.

⚠ Rreziqet e përgjithshme nga freoni

- ▶ Kjo pajisje është e mbushur me freon. Gazi i freonit mund të shkaktojë gaze toksike kur bie në kontakt me zjarrin.
- ▶ Kontrolloni rregullisht sistemin nga një specialist i lecsuar dhe bëni të presë.
- ▶ Nëse ka dyshim për rrjedhje freoni, ajroseni mirë ambientin dhe njoftoni specialistin e miratuar.

⚠ Restaurimi dhe riparimet

Modifikimet e papërshtatshme të sistemit të kondicionerit mund të shkaktojnë lëndime dhe/ose dëmtime të pronës.

- ▶ Kryeni punime vetëm nga një kompani të licencuar.
- ▶ Mos u bëni modifikime njësisë së jashtme, të brendshme apo pjesëve të tjera të sistemit të kondicionerit.
- ▶ Hiqeni kondicionerin nga korrenti përpara të gjitha punëve të mirëmbajtjes.

⚠ Këshilla për administrimin e sistemit

Përdorimi i gabuar i kondicionerit mund t'ju cenojë shëndetin.

- ▶ Mos e ekspozoni trupin drejtpërdrejt në rrymën e ajrit për periudha të gjata kohe.
- ▶ Për foshnjat, fëmijët, të moshuarit, personat në shtrat apo invalidë, sigurohuni që temperatura e ambientit të jetë e përshtatshme për ata që ndodhen në ambient.
- ▶ Mos fusni kurrë sende në pajisje, mund të lëndoheni.

Keqpërdorimi i pajisjes mund të sjellë rënie të rendimentit, si dhe dëmtim të pajisjes dhe lëndim.

- ▶ Mos i bllokoni hyrjet dhe daljet e ajrit të pajisjeve.
- ▶ Mbyllini dyert dhe dritaret gjatë funksionimit.
- ▶ Mbrojeni njësinë e brendshme nga hyrja e ujit.
- ▶ Kontrolloni rregullisht skeletin e montimit të njësisë së jashtme për konsumim dhe fiksimin e duhur.
- ▶ Mos ushtroni peshë mbi njësinë e jashtme, p.sh. me objekte apo persona.
- ▶ Mbajini në minimum pluhurin, avujt dhe lagështinë në ambientin e instalimit të njësisë së brendshme.
- ▶ Mos përdorni gaze që digjen lehtësisht pranë pajisjeve, si p.sh. nga kënaçet spërkatëse.
- ▶ Nëse diçka nuk ju duket në rregull me kondicionerin (p.sh. erë e djegur, kablo me defekt), ndalojeni funksionimin dhe hiqeni menjëherë nga korrenti.

⚠ Siguria e pajisjeve elektrike për përdorimin në shtëpi dhe për qëllime të ngjashme

Për mënjanimin e rreziqeve nga pajisjet elektrike vlej në përputhje me EN 60335-1 standardet e mëposhtme:

„Kjo pajisje mund të përdoret nga fëmijë mbi 8 vjeç ose nga persona me aftësi të kufizuara fizike, ndijore ose mendore, ose me mungesë përvojë dhe dijeshe nëse ata mbahen nën vëzhgim ose udhëzohen në lidhje me përdorimin e sigurt të pajisjes dhe kuptojnë rreziqet që lindin nga përdorimi i saj. Fëmijët nuk lejohen të luajnë me pajisjen. Pastrimi dhe mirëmbajtja nga ana e përdoruesit nuk lejohet të kryhet nga fëmijët pa qenë nën vëzhgim.“

„Nëse dëmtohet linja e lidhjes në rrjet, ajo duhet zëvendësuar nga prodhuesi ose shërbimi i tij i klientit ose një person me kualifikim të ngjashëm, për të mënjeluar rreziqet.“

1.3 Shënimet në këtë manual

Figurat mund të gjenden të përmbledhura në fund të këtij manuali. Teksti përmban referenca për tek ilustrimet.

Produktet mund të ndryshojnë në varësi të modelit të shfaqur në këtë manual.

2 Të dhëna për produktin

2.1 Deklarata e konformitetit

Ndërtimi dhe funksionimi i këtij produkti është në përputhje me direktivat evropiane dhe kriteret plotësuese këmbëtare.

Me markimin CE shpjegohet konformiteti i produktit me të gjitha rregullat e zbatueshme ligjore të BE-së, të cilat parashikojnë vendosjen e këtij markimi.

Teksti i plotë i deklaratës së konformitetit është i disponueshëm në internet: www.bosch-climate.gr.

2.2 Deklarata e thjeshtuar e konformitetit për radiopajisjet

Nëpërmjet këtij dokumenti Bosch Thermotechnik GmbH, deklaroi se produkti Climate Class 6000i/8000i me radioteknologji i përshkruar në këtë manual pajtohet me direktivën 2014/53/EU.

Teksti i plotë i deklaratës së konformitetit të BE-së ofrohet në internet: www.bosch-climate.gr.

2.3 Të dhënat teknike të telekomandës

Ushqimi elektrik	2 AAA Bateritë
Rrezja e sinjalit	7 m
temperatura e lejuar e ambientit	-5 °C ... 50 °C

tab. 2

2.4 Të dhënat teknike IP-Gateway

	Njësia	Vlera
U	V _{DC}	5
P _{max}	W	2,5
f (RF)	GHz	2,4 (802.11 b/g/n) (P = max. + 20 dBm)
T _{amb}	°C	-20 ... 50
BUS	-	UART
Kategoria e IP	-	IP40

tab. 3

3 Përdorimi

3.1 Përmbledhje e njësive të brendshme

Legjenda për figurën 1:

- [1] Hyrja e ajrit në njësine të brendshme
- [2] Filtri i ajrit
- [3] Kapaku i sipërm
- [4] Rrjeta e fluksit të ajrit horizontal
- [5] Tasti ON/OFF dhe dritarja e marrësit
- [6] Sensori i lëvizjes
- [7] Rrjeta e fluksit të ajrit vertikal
- [8] Dalja e ajrit e njësive të brendshme
- [9] Drita e punës (e gjelbër)
- [10] Drita e kronometrit (portokalli)
- [11] Drita WLAN (e gjelbër)
- [12] Drita Plasmacluster (blu)

3.2 Përmbledhje e telekomandës

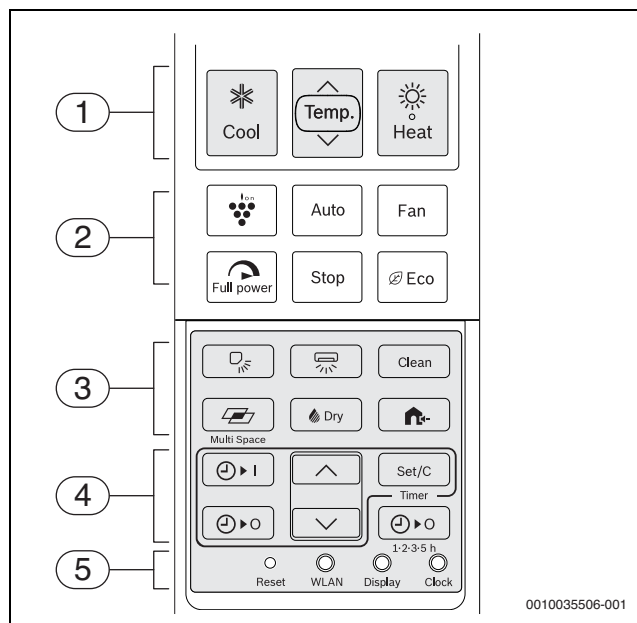

Poz.	Butoni	Funksioni
1	Heat	Funksioni i ngrohjes
	Temp.	Caktimi i temperaturës së synuar.
	Cool	Modaliteti i ftohjes
2	Plasmacluster	Modaliteti Plasmacluster
	Auto	Modaliteti automatik
	Fan	Caktimi i shpejtësisë së ventilatorit.
	Full power	Modaliteti me fuqi të plotë
	Stop	Fikja e pajisjes.
	Eco	Modaliteti ekonomik
3	Vertical	Caktimi i fluksit të ajrit vertikal.
	Horizontal	Caktimi i fluksit të ajrit horizontal.
	Clean	Modaliteti i vetëpastrimit
	Multi-Space	Modaliteti Multi-Space
	Dry	Modaliteti i heqjes së lagështisë
	Home	Funksionimi i qetë i njësive të jashtme
4	On/Off	Kohëmatësi i ndezjes
	Sleep	Kohëmatësi i fikjes
	Up/Down	Caktimi kohën e kohëmatësve.
	Set/C	Aktivizimi ose anulimi i kohëmatësit.
	Timer	Fikja me kohëmatës pas 1 deri në 5 orësh
	5	Reset
WLAN		Për lidhjen e me aplikacionin Bosch HomeCom Easy
Monitori		Ndryshoni ndriçimin e dritave.
Clock		Caktimi orën aktuale.

tab. 4 Butonat e telekomandës



Nëse telekomanda ndalon së përgjiguri për shkak të një problemi, shtypni tastin **Reset** me një gjilpërë ose kunj dhëmbësh.

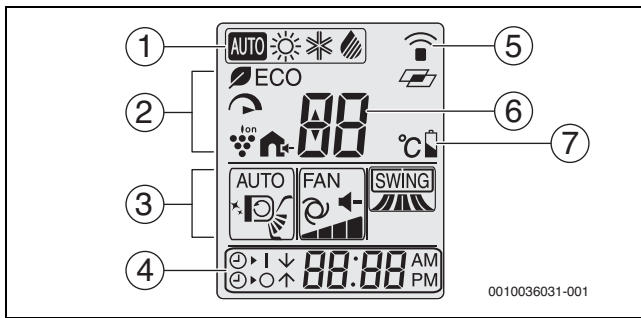

Poz.	Simboli	Funksioni
1	AUTO	Modaliteti automatik aktiv
	☀	Modaliteti i ngrohjes aktiv
	✱	Modaliteti i ftohjes aktiv
	🔥	Modaliteti i heqjes së lagështisë aktiv
2	🌿 ECO	Modaliteti ekonomik aktiv
	↻	Modaliteti me fuqi të plotë aktiv
	🍷	Modaliteti Plasmacluster aktiv
	🏠	Funksionimi i qetë i njësisë së jashtme aktiv
3	AUTO...	Fluksi i caktuar aktual i ajrit vertikal
	⊗	Simboli i modalitetit të vetëpastrimit
	FAN...	Fluksi i caktuar aktual i ajrit vertikal
4	SWING...	Fluksi i caktuar aktual i ajrit horizontal
	⌚	Kohëmatësi i ndezjes aktiv
	⌚	Kohëmatësi i fikjes aktiv
5	-	Koha e shfaqjes
	📶	Simboli i transmetimit
6	📶	Simboli për modalitetin Multi Space
	-	Temperatura e caktuar
7	🔋	Statusi i baterisë

tab. 5 Simboli në ekran i telekomandës

3.3 Përdorimi përmes aplikacionit

Komandoni me lehtësi funksionet më të rëndësishme të njësisë së brendshme me aplikacionin Bosch HomeCom Easy përmes smartfonit.

Mund të vijoni ta përdorni telekomandën e njësisë së brendshme.

3.3.1 Kushtet paraprake teknike

Sistemi operativ	<ul style="list-style-type: none"> • Android • IOS
Rrugëzuesi	Rrugëzues komercial me sinjal 2.4 GHz
Standardi WLAN	IEEE 802.11b/g/n

tab. 6

3.3.2 Shkarkoni programin

Programi mund të shkarkohet nga Apple App Store për iOS dhe nga Google Play Store për Android. Sigurohuni të keni gjithnjë të instaluar versionin e fundit në telefon për të shfrytëzuar përditësimet e funksioneve dhe të sigurisë.

- ▶ Skanoni kodin QR (→ figura 9).
- ▶ Shkarkoni programin Bosch HomeCom Easy.

3.3.3 Lidhni programin

Kërkesat:

- Fuqia e sinjalit WLAN është e mjaftueshme për të kryer lidhjen me internetin. Nëse sinjali është shumë i dobët, përdorni repetitor WLAN.
- ▶ Nisja e aplikacionit Bosch HomeCom Easy (→ figura 10). Programi ju orienton përmes procesit të lidhjes hap pas hapi herën e parë që e përdorni.

3.4 Vendosja ose ndërrimi i baterive

Përdorni bateri të madhësisë 2 AAA (R03). Nuk rekomandohet përdorimi i baterive të karikueshme.

Jeta e baterisë në përdorim normal është rreth 1 vit. Ndërroni bateritë kur telekomanda të tregojë 🔋.

- ▶ Hiqni kapakun e folesë së baterive (→ figura 1).
- ▶ Futni bateritë dhe kushtojini kujdes polaritetit të saktë. Nëse bateritë vendosen saktë, ekrani do të tregojë "AM 6:00".
- ▶ Rivendosni kapakun e folesë së baterive.

KËSHILLË

- ▶ Kur t'i ndërroni, ndërroni të dyja bashkë dhe përdorni të njëjtin tip.
- ▶ Nëse pajisja nuk përdoret për kohë të gjatë, hiqini bateritë nga telekomanda.

3.5 Caktimi i orës aktuale

Ora mund të shfaqet në dy mënyra: në modalitet 12-orësh ose 24-orësh.

- ▶ Për të zgjedhur modalitetin 12-orësh, shtypni një herë tastin **Clock**.
- ▶ **-ose-**
- ▶ Për të zgjedhur modalitetin 24-orësh, shtypni dy herë tastin **Clock**.
- ▶ Shtypni tastin **^** ose **v**, për të caktuar orën aktuale. Shtypni e mbanin tastin për ta caktuar me të shpejtë orën përpara ose mbrapa.
- ▶ Shtypni tastin **Set/C**. Dypikëshi (:) pulson në ekran.



Ora aktuale nuk mund të caktohet kur aktivizohet kohëmatësi. Për caktimin e orës duhet të dilni nga kohëmatësi.

3.6 Përdorimi i telekomandës

Rrezja e sinjalit është 7 m. Objektet që ndodhen midis apo që përdorin llamba të caktuara fluoreshente në të njëjtën hapësirë mund të ndikojnë në transmetimin e sinjalit.

- ▶ Drejtojeni telekomandën në dritaren marrëse të sinjalit të pajisjes dhe shtypni butonin e dëshiruar. Pajisja bën një bip kur merr një sinjal.





KËSHILLË

Funksionimi i duhur i telekomandës mund të pamundësohet përfundimisht.

- ▶ Mos e ekspozoni telekomandën në dritën e drejtpërdrejtë të diellit.
- ▶ Mos e lini telekomandën pranë një ngrohësi.
- ▶ Mbrojeni telekomandën nga lagështia dhe goditjet.

3.7 Caktimi i modalitetit kryesor të punës

Ndezja e pajisjes

- ▶ Shtypni tastin  (modaliteti i ftohjes), tastin  (modaliteti i ngrohjes), tastin **Auto** (modaliteti automatik) ose tastin  **Trocknen** (modaliteti i heqjes së lagështisë).
Ndriçon llamba e gjelbër e modalitetit .
- ▶ Shtypni tastin **Temp.** për të caktuar temperaturën e dëshiruar.
 - Në modalitet ftohjeje/ngrohjeje/automatik diapazoni i temperaturës është 16-30°C.
 - Në modalitetin automatik njësia kalon automatikisht mes modalitetit të ngrohjes dhe të ftohjes për të ruajtur temperaturën e dëshiruar.
 - Në modalitetin e heqjes së lagështisë mund të caktohet një diferencë temperature me temperaturën e ambientit prej deri në ± 2 °C.

Shembuj të modalitetit të heqjes së lagështisë:

 1 °C	1°C më lart
 2 °C	2°C më poshtë

tab. 7



Në temperatura shumë të ulëta të jashtme kapaciteti i ngrohjes i sistemit të kondicionerit mund të mos jetë i mjaftueshëm. Ne rekomandojmë të shtoni më shumë gjeneratorë ngrohjeje.

Caktimi i nivelit të ventilatorit

- ▶ Shtypni tastin **Fan** për të caktuar shpejtësinë e dëshiruar të ventilatorit.

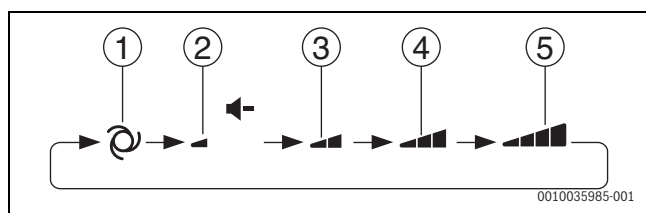

- [1] Auto
- [2] Qetë
- [3] Butë
- [4] Ulët
- [5] lart



Në modalitetin automatik ose të heqjes së lagështisë, nuk mund të caktohet niveli i ventilatorit.

Fikja e pajisjes

- ▶ Shtypni tastin **Stop**.
Shuhet llamba e gjelbër e modalitetit .

3.8 Modaliteti ekonomik

Në këtë modalitet, kondicioneri punon me konsum më të ulët energjie se zakonisht.



- ▶ Shtypni tastin e modalitetit **Eco**, gjatë funksionimit për të reduktuar konsumin e energjisë.
Telekomanda tregon  **ECO** kur është aktiv ky modalitet.

Për të anuluar modalitetin:

- ▶ Shtypni sërish tastin **Eco**.

3.9 Modaliteti Plasmacluster

Jonet e Plasmacluster të lëshuara në ambient veprojnë me efikasitet kundër ndotësve në ajër, si p.sh. myqeve, viruseve dhe alergjenëve.

- ▶ Shtypni tastin  gjatë funksionimit.
Telekomanda tregon .
Ndizet llamba blu e Plasmacluster në pajisje.

Për të anuluar:

- ▶ Shtypni sërish tastin .
Shuhet llamba blu e Plasmacluster në pajisje.

KËSHILLË

- ▶ Përdorimi i modalitetit Plasmacluster ruhet dhe aktivizohet herën tjetër që ndizet kondicioneri.
- ▶ Për ta ekzekutuar modalitetin Plasmacluster në modalitet të pastër ajruesi, shtypni tastin Plasmacluster kur pajisja nuk është duke punuar. Simboli i modalitetit në krye majtas të telekomandës zhduket dhe shpejtësia e ventilatorit nuk mund të caktohet në funksionim automatik.

3.10 Modaliteti me fuqi të plotë

Në këtë modalitet, kondicioneri punon me fuqi maksimale për ta nxehur ose ftohur me të shpejtë dhomën.

- ▶ Shtypni tastin  gjatë funksionimit.
Telekomanda tregon  dhe temperatura zhduket.

Për ta anuluar përdorimin me fuqi të plotë:

- ▶ Shtypni sërish tastin .
Pajisja kthehet në cilësimet e veta fillestare.



Modaliteti me fuqi të plotë anulohet automatikisht pas një ore.



Temperatura ose shpejtësia e ventilatorit nuk mund të caktohen në modalitetin me fuqi të plotë.

3.11 Funksione të tjera

3.11.1 Caktimi i funksionit të lëvizjes

KËSHILLË

Nëse fletët e lëvizjes së ajrit qëndrojnë në pozicionin më të ulët gjatë modalitetit të ftohjes ose të heqjes së lagështisë për një periudhë të gjatë kohe, mund ketë rrjedhje kondensati. Rregullimi manual i fletëve të lëvizjes së ajrit mund të shkaktojë interferencë.

- ▶ Për të rregulluar fletët e lëvizjes së ajrit përdorni vetëm telekomandën.

Lëvizja vertikale

- ▶ Shtypni tastin  për të caktuar drejtimin e dëshiruar të fluksit të ajrit.

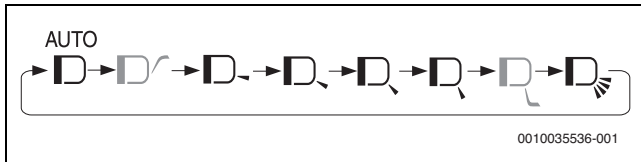

Rregullimi i fluksit të ajrit varet nga modaliteti i zgjedhur:

- Në modalitetin e ftohjes ose të heqjes së lagështisë fluksi i ajrit mund të drejtohet edhe nga tavana.
- Në modalitetin e ngrohjes, nga ana tjetër, mund të zgjidhet edhe drejtimi i fluksit nga dyshemeja.
- Modaliteti automatik nuk lejon rregullim të fluksit drejt tavanit apo dyshemesë.

Cilësimi **AUTO** ka sjelljen e mëposhtme:

- **Modaliteti i ftohjes:** Drejtimi i fluksit të ajrit vendoset diagonal për poshtë dhe pastaj lëviz në horizontal ose pjerrtas për lart për ta drejtuar ajrin e ftohtë nga tavana.
- **Modaliteti i ngrohjes:** Drejtimi i fluksit të ajrit vendoset pjerrtas për lart në temperaturë të ulët ajri në dalje dhe zhvendoset për poshtë me temperaturë të ngrohtë ajri në dalje.
- **Modaliteti i heqjes së lagështisë:** Drejtimi i fluksit të ajrit anohet për lart.

Lëvizja horizontale

- ▶ Shtypni tastin  për të caktuar drejtimin e dëshiruar të fluksit të ajrit.

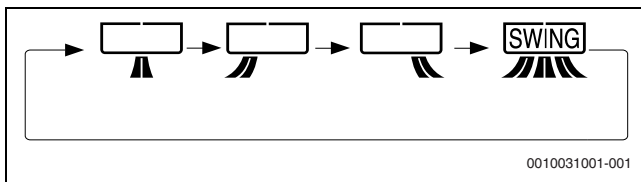



3.11.2 Modaliteti me kohëmatës

Caktimi i kohëmatësve të fikjes 1-2-3-5h

Kur aktivizohet kohëmatësi i fikjes 1-2-3-5h, pajisja fiket automatikisht pas një numri të caktuar orësh.

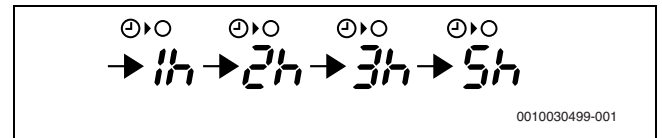

- ▶ Shtypni tastin  Fan për të caktuar orën e dëshiruar.



Ndizet kohëmatësi portokalli  i pajisjes.

Koha e mbetur shfaqet në telekomandë me rritje 1-orëshe.





Anulimi i kohëmatësit:

- ▶ Shtypni tastin **Set/C** ose tastin . Shuhet drita e kohëmatësit portokalli  e pajisjes. Koha aktuale shfaqet në telekomandë.



Kohëmatësi i fikjes 1-2-3-5h ka përparësi mbi kohëmatësin e ndezjes/fikjes. Kur kohëmatësi i fikjes 1-2-3-5h caktohet kur pajisja nuk është në punë, pajisja fillon të punojë dhe ndalon pas caktimit të periudhës.

Caktimi i kohëmatësit të fikjes

- ▶ Shtypni butonin . Pulson ekrani për kohëmatësin e fikjes.
- ▶ Shtypni tastin  ose  për të caktuar kohën e dëshiruar. (Koha mund të rregullohet me rritje ose ulje 10-minutëshe.)
- ▶ Shtypni tastin **Set/C**. Ndizet kohëmatësi portokalli  i pajisjes.

Kur caktohet kohëmatësi i fikjes, cilësimi i temperaturës rregullohet automatikisht për të parandaluar tejngrohjen ose tejftohjen e ambientit, p.sh. kur jeni në gjumë (funksioni automatik i gjumit).





Në modalitetin e ftohjes ose të heqjes së lagështisë:

- Një orë pas nisjes së modalitetin me kohëmatës, cilësimi i temperaturës rritet me 1 °C mbi cilësimin fillestar të temperaturës.

Në modalitetin e ngrohjes:

- Një orë pas nisjes në modalitetin me kohëmatës cilësimi i temperaturës bie me 3 °C nën cilësimin fillestar të temperaturës.

Caktimi i kohëmatësit të ndezjes

- ▶ Shtypni butonin  I. Pulson ekrani për kohëmatësin e ndezjes.
- ▶ Shtypni tastin  ose  për të caktuar kohën e dëshiruar. (Koha mund të rregullohet me rritje ose ulje 10-minutëshe.)
- ▶ Shtypni tastin **Set/C**. Ndizet kohëmatësi portokalli  i pajisjes.



Pajisja ndizet përpara kohës së caktuar. Kjo bën të mundur që ambienti të arrijë temperaturën e dëshiruar në kohën e programuar të ndezjes (funksioni i zgjimit).

Anulimi i të gjithë kohëmatësve

- ▶ Shtypni tastin **Set/C**.
Shuhet drita e kohëmatësit portokalli  e pajisjes.
Koha aktuale shfaqet në telekomandë.

Kombinim i kohëmatësve të ndezjes dhe të fikjes

Kohëmatësit e ndezjes dhe të fikjes mund të caktohet në të njëjtën kohë. Secili kohëmatës mund të programohet për t'u aktivizuar përpara tjetrit.

- ▶ Caktoni kohëmatësin e ndezjes dhe të fikjes.
Cilësimet kombinohen automatikisht.

Shembull:

- Ora aktuale: 21:00
- Kohëmatësi i fikjes në 11:00 të natës
- Kohëmatësi i ndezjes në 7:00 të mëngjesit

Një shigjetë (↑ ose ↓) në krah të ekranit të kohëmatësit tregon se cili kohëmatës aktivizohet i pari.



Kohëmatësi i ndezjes dhe i fikjes nuk mund të programohet për vënien në punë të pajisjes në temperatura të ndryshme apo cilësime të tjera.

3.11.3 Ulja e zhurmës

Ky funksion ul zhurmën e njësisë së jashtme gjatë funksionimit. Është veçanërisht i dobishëm nëse nuk doni të shqetësoni fqinjët gjatë natës.

- ▶ Gjatë funksionimit, shtypni tastin .

Për të ndaluar funksionin:

- ▶ Shtypni sërish tastin .







Gjatë reduktimit të zhurmës disa modalitete mund të mos arrijnë potencialin e tyre të plotë të rendimentit. Niveli i zhurmës nuk reduktohet nëse është tanimë mjaftueshëm i ulët kur është i qëndrueshëm.

3.11.4 Modaliteti Multi-Space



Modaliteti Multi-Space nuk mund të aktivizohet në modalitetin automatik. Tasti është joaktiv.

Me shtypjen e këtij tasti kondicioneri mund të përdoret për ftohjen apo ngrohjen e disa dhomave në një shtëpi të mirizoluar.

- ▶ Shtypni tastin  gjatë modalitetit të ftohjes ose të ngrohjes.
 - Gjatë modalitetit të ngrohjes telekomanda tregon .
 - Gjatë modalitetit të ftohjes telekomanda tregon .
- Këndi i rrjetës së fluksit të ajrit ndryshon në pozicionin për dërgimin e ajrit në distancë. Telekomanda tregon  dhe .

Anulimi i modalitetit Multi-Space:

- ▶ Shtypni sërish tastin .

Pajisja punon në shpejtësi ekstra të lartë të ajruerit për dërgimin e ajrit të kondicionuar në distancë. Pas 15 minutash pajisja kalon në shpejtësi të lartë të ventilatorit.



Tasti **Fan** është joaktiv në këtë modalitet.



Efikasiteti i këtij funksioni mund të ndryshojë në varësit të strukturës së ambientit, pozicionit të instalimit të pajisjes dhe shkallën e izolimit të ambientit në fjalë.

3.11.5 Modaliteti i vetëpastrimit

Modaliteti i vetëpastrimit redukton rritjen e myqeve falë joneve Plasmacluster dhe than brendësinë e pajisjes. Ky funksion rekomandohet kur ndryshojnë stinët.

- ▶ Shtypni tastin **Clean** kur pajisja nuk është duke punuar.
Telekomanda tregon  për një minutë.
Ndizet llamba blu e Plasmacluster në pajisje.
Pajisja fiket pas 90 minutash.

Anulimi i modalitetit të vetëpastrimit:

- ▶ Shtypni tastin **Stop**.
Shuhet llamba blu e Plasmacluster në pajisje.



Temperatura, shpejtësia e ajruerit, drejtimi i fluksit të ajrit apo kohëmatësi nuk mund të caktohen në modalitetin e vetëpastrimit.



Myqet e rritura tanimë nuk mund të eliminohen nga ky proces.

3.11.6 Sensori i lëvizjes

- ▶ Gjatë modalitetit automatik shtypni tastin **Eco** që të aktivizohet sensori i lëvizjes (→ figura 1, [6]).
Njësia e brendshme komandohet me inteligjencë, në varësi të pranisë/mungesës së njerëzve dhe nivelit të lëvizjeve në ambient.
 - **Funksioni me aktivitet të ulët:** Nëse sensori nuk dikton lëvizje në ambient për 60 minuta, kondicioneri e ul rendimentin. Sapo vihen sërish re lëvizje në ambient, rendimenti rritet në vlerën normale.
 - **Funksioni me aktivitet të shtuar:** Kur rritet niveli i aktivitetit të diktuar, ulet temperatura e caktuar. Në modalitetin e ftohjes rritet edhe shpejtësia e ventilatorit. Kur caktohet lëvizja automatike vertikale, drejtimi i fluksit të ajrit caktohet për poshtë me kënd.
- Nëse sensori i lëvizjes nuk e njeh saktë personin, kjo mund të jetë për shkak të mëposhtme:
- Nuk ka lëvizje për një periudhë të gjatë (p.sh. personi po fle, është foshnjë e vogël ose person që nuk mund të lëvizë për shkak të lëndimi apo sëmundjeje).
 - Është ekspozuar vetëm një pjesë e vogël e lëkurës (p.sh. personi mban pulovër, veshje të trasha dhe i ka kthyer kurrizin kondicionerit).
 - Lëvizjet fshihen nga mobiliet.
 - Diferencë e ulët e temperaturës së ambientit dhe të trupit të vetë personit (temperatura e ambientit mbi 30 °C.)

Nëse sensori i lëvizjes dikton gabimisht një a më shumë persona, kjo mund të jetë për shkak të mëposhtme:

- Ka kafshë të vogla si p.sh. mace dhe qen që vrapojnë përreth.
- Ka shumë dritë dielli ose ajër të ngrohtë që hyn në dhomë.
- Në dhomë ka një objekt me temperaturë të lartë, p.sh. kalorifer.
- Temperatura e ambientit ndryshon shpesh papritur.

3.11.7 Ndryshimi i ndriçimit të dritave

Nëse dritat e pajisjes janë shumë të forta:

- ▶ Gjatë punës shtypni tastin **Display**.
Shuhet llamba e Plasmacluster në pajisje.
Dritat e tjera errësohen.

Aktivizimi i dritave:

- ▶ Shtypni sërish tastin **Display**.

3.11.8 Modaliteti shtesë

Përdoreni këtë modalitet pune kur nuk keni telekomandën.

Ndezja:

- ▶ Shtypni tastin **ON/OFF** (→ figura 1, [5]).
Drita e modalitetit të punës  ndizet dhe pajisja fillon në modalitet automatik. Shpejtësia edhe temperatura e ventilatorit caktohen në automatike.

Fikja:

- ▶ Shtypni sërish tastin **ON/OFF**.
Drita e modalitetit të punës  shuhet.

3.12 Udhëzime të mëtejshme përdorimi

Diapazoni i temperaturave

		Temperatura e ambientit	Temperatura e jashtme
Ftohja	Vlera e sipërme limit	+32 °C	+48 °C
	Vlera e poshtme limit	+21 °C	-10 °C
Ngrohja	Vlera e sipërme limit	+27 °C	+24 °C
	Vlera e poshtme limit	-	-15 °C

tab. 8



Pajisja e integruar mbrojtëse mund ta bllokojë funksionimin e pajisjes në temperatura jashtë diapazonit të mësipërm.



Nëse lagështira është mbi 80 % dhe pajisja gjendet vazhdimisht në modalitet ftohjeje, mund të krijohet kondensim në daljen e ajrit. Për ta shmangur këtë, hapni fletët vertikale të ajrimit sa më shumë të jetë e mundur (vertikal me dyshtemenë) dhe rregulloni një rendiment të lartë të ventilatorit.

Në rastin se ikin dritat

Ky kondicioner ka një funksion memorieje për ruajtjen e cilësimeve në rast se ikin dritat.

Pas rihedhjes së dritave, pajisja fillon automatikisht me të njëjtat cilësime që ishin aktive përpara ikjes së dritave, përveç cilësimeve të kohëmatësit.

Nëse kohëmatësit janë caktuar përpara ikjes së dritave, do të duhet të caktohen sërish.

Funksioni i parangrohjes

Gjatë modalitetit të ngrohjes ventilatori i njësisë së brendshme nuk fillon 2 deri në 5 minuta nga ndezja e pajisjes për të shangur fryrjen e ajrit të ftohtë nga njësia.

Funksioni i shkrirjes

Kur formohet akull në shkëmbyesin e nxehtësisë të njësisë ë jashtme gjatë modalitetit të ngrohjes, një sistem automatik shkrirjeje akulli sjell nxehtësi për rreth 5 deri në 10 minuta për të hequr akullin. Gjatë shkrirjes së akullit ventilatori i njësisë të brendshme dhe të jashtme ndalon dhe drita e gjelbër e modalitetit  pulson me ngadalë.

Pas përfundimit të shkrirjes së akullit, pajisja kthehet automatikisht në modalitetin e ngrohjes.

Efikasiteti i ngrohjes

Temperatura e ajrit të jashtëm ka ndikim të lartë në efikasitetin e ngrohjes. Nëse efikasiteti i ngrohjes reduktohet për shkak të temperaturave të ulëta të jashtme, përdorni ngrohje shtesë.

Për shkak të qarkullimit të imponuar të ajrit, duhet njëfarë kohe për ta ngrohur të gjithë ambientin.

4 Defektet

4.1 Problemet e hasura

Gjendjet e mëposhtme nuk përbëjnë avari të pajisjes.

Problemi i hasur	Shkaku/Përshkrimi
Pajisja nuk është në punë	Pajisja mund të përdoret për deri në 3 minuta për mbrojtjen e vet. Pajisja nuk fillon menjëherë kur ndizet menjëherë pas fikjes. Pajisja nuk fillon menjëherë pas ndryshimit të modalitetit të punës.
Pajisja nuk nxjerr ajër të ngrohtë	Pajisja është e parangrohur ose me akull të shkrirë.
Erërat	Erërat e moketeve dhe të mobilieve që kanë hyrë në pajisje mund të nxirren jashtë nga pajisja.
Zhurmat kërcitëse	Kjo zhurmë krijohet nga fërkimi i pajisjes, që blymehet ose tkurret për shkak të ndryshimeve në temperaturë.
Zhurmë e lehtë	Kjo zhurmë ndodh kur pajisja krijon jone Plasmacluster.
Zhurma	Kjo është zhurma e freonit që qarkullon përmes njësie të brendshme dhe të jashtme.
Vesë në daljen e ajrit të njësisë së brendshme	Në modalitetin e ftohjes kjo shkaktohet nga diferenca mes temperaturës së ambientit dhe temperaturës së ajrit të shkarkimit.
Avujt	Gjatë modalitetit të ngrohjes, mund të dalin avujt nga njësia e jashtme gjatë shkrirjes së akullit.
Njësia e jashtme nuk ndalon	Pas fikjes ventilatori i njësisë së jashtme vazhdon të punojë për deri në 1 minutë për të ftohur pajisjen.
Dalin erëra nga dalja e ajrit të Plasmacluster	Kjo është era e ozonit të krijuar nga gjeneratori i joneve Plasmacluster. Përqendrimi i ozonit është i shumë i ulët dhe nuk jua ndikon shëndetin. Ozoni i lëshuar në ajër shpërbëhet shpejt dhe dendësia e tij në hapësirë nuk rritet më tej.

tab. 9

4.2 Gabime pa tregues

Gabim	Ndihma
Nëse pajisja nuk fillon	Kontrolloni nëse siguresa është defektive ose nëse është aktivizuar automati.
Nëse pajisja nuk e ngroh (apo ftoh) ambientin me efikasitet	<ul style="list-style-type: none"> Kontrolloni dhe pastroni filtrat për ndotje. Kontrolloni njësinë e jashtme për t'u siguruar që të mos jetë bllokuar hyrja apo dalja e ajrit. Kontrolloni për cilësimin e duhur të temperaturës. Sigurohuni që të jenë mbyllur mirë dyert dhe dritaret.

Gabim	Ndihma
Nëse pajisja nuk merr sinjal nga telekomanda	<ul style="list-style-type: none"> Kontrolloni nëse bateritë e telekomandës janë të vjetra dhe/apo të dobëta. Përpjekje për t'ia drejtuar telekomandën drejtpërdrejt dritares së marrësit të sinjalit të pajisjes. Kontrolloni që bateritë e telekomandës të jenë futur saktë.
Nuk mund të lidhet me aplikacionin.	<ul style="list-style-type: none"> Kontrolloni fuqinë e sinjalit WLAN. Nëse është nevoja sillini ruterët më pranë njësisë së brendshme ose përdorni ripetitor WLAN. Kontrolloni që të dhënat e identifikimit të jenë plotësuar saktë.

tab. 10

4.3 Gabimet me tregues

Një gabim në pajisje mund të sinjalizohet me pulsime sekuencial të dritave të mëposhtme:

- Drita e punës ☺ (e gjelbër)
- Drita e kronometrit ☹ (portokalli)
- Drita WLAN 📶 (e gjelbër)

Numri i simboleve pulsuese tregon shifrën e kodit të gabimit.

Për shembull, në rastin e gabimit **23 - 4** drita e punës ☺ (e gjelbër) pulson 2 herë, pastaj drita e kronometrit ☹ (portokalli) pulson 3 herë dhe drita WLAN 📶 (e gjelbër) pulson 4 herë.

Struktura e kodit të gabimit

Kodi i gabimit përbëhet nga një kod kryesor dhe një kod shtesë:

Kodi kryesor	Viza e mesit	Kodi shtesë
23	-	4

tab. 11 Kodi i defektit

Gjetja e kodit të gabimit

- Shtypni ▼ nga tasti **Temp.** për mbi 5 sekonda kur njësia e brendshme dhe telekomanda janë të fikura. Telekomanda tregon 00 dhe sinjalizuesi i pajisjes lëshon një tingull.
- Shtypni ▲ ose ▼ nga tasti **Temp.** për ta ndryshuar numrin gradualisht midis 00 dhe 31.
 - Sinjalizuesi lëshon një tingull të gjatë nëse kodi i shfaqur kryesor i përket një gabimi aktiv (23 në shembullin e mësipërm).
 - Përndryshe sinjalizuesi lëshon një tingull të shkurtër.
- Shtypni një herë tastin **Fan**. Telekomanda tregon - 0.
- Shtypni ▲ ose ▼ nga tasti **Temp.** për ta ndryshuar numrin gradualisht midis - 0 dhe - 7.
 - Sinjalizuesi lëshon një tingull të gjatë nëse kodi i shfaqur shtesë i përket një gabimi aktiv (- 4 në shembullin e mësipërm).
 - Përndryshe sinjalizuesi lëshon një tingull të shkurtër.

5 Mirëmbajtja



KUJDES

Rreziku nga elektroshoku ose pjesët lëvizëse

- ▶ Hiqeni nga korrenti përpara të gjitha punimeve të mirëmbajtjes.
- ▶ Hapat e mirëmbajtjes që nuk përmenden këtu kryejini vetëm nga një kompani e specializuar e miratuar.

5.1 Ndryshimi i stinëve

Përpara dhe pas ndryshimit të stinëve, kryeni hapat e mëposhtëm për të garantuar funksionimin e duhur:

- ▶ Për ta tharë pajisjen, përdoreni në modalitet vetëpastrimi.
- ▶ Pajisja pushon së punuari pas 90 minutave, përndryshe ndalojeni pajisjen pas vetëpasrimit duke shtypur tastin **Stop** në telekomandë dhe duke fikur automatën.
- ▶ Kontrolloni filtrin e ajrit dhe hiqeni për ta pastruar.
- ▶ Rivendosni filtrin e ajrit dhe kontrolloni hyrjen dhe daljen e ajrit për pengesa të mundshme.

5.2 Pastrimi i pajisjes dhe i telekomandës

KËSHILLË

Pajisja mund të dëmtohet nëse nuk pastrohet saktë!

- ▶ Mos e spërkatni e mos i hidhni ujë drejtpërdrejt.
- ▶ Mos përdorni ujë të ngrohtë, pluhur abraziv apo solucione të forta.
- ▶ Fshijeni njësinë e brendshme dhe telekomandën me një leckë të butë.
- ▶ Pastrojeni njësinë e jashtme vetëm nga një kompani e specializuar e miratuar.

5.3 Pastrimi i filtrave të ajrit

Filtri duhet pastuar çdo dy javë.

- ▶ Fikja e pajisjes.
- ▶ Hiqeni filtrin e ajrit duke e ngritur filtrin nga dorezat ekzistuese (→ figura 3).
- ▶ Hiqeni pluhurin me fshesë me korrent.
- ▶ Lajeni filtrin e ndotur me ujë të ngrohtë dhe detergjent niveli të butë.
- ▶ Thajeni filtrin në hije përpara se ta rivendosni.
- ▶ Rivendoseni filtrin duke puthitur grepat e filtrit në vrimat e pajisjes (→ figura 4).

5.4 Pastrimi i njësisë së joneve të Plasmacluster (njësia PCI)

Pastrimi i rregullt lejon një çlirim të qëndrueshëm të përqendrimeve të larta të joneve të Plasmacluster. Njësia PCI (→ figura 5), [1] pastrim çdo 6 muaj.

- ▶ Fikeni automatën.
- ▶ Hapni pllakën udhëzuese të ajrit.



Për pastrim nuk nevojitet heqja e njësisë PCI për pajisjet e tipit CLC6001i....

- ▶ Shtypni sipër kyçit PCI (→ figura 6), [1] dhe lthejeni për poshtë.
- ▶ Lëvizeni njësinë PCI (→ figura 7), [2] për djathtas derisa të përputhen dy shenjat [1]. Gjatë këtij procesi, mbështeteni njësinë PCI për të evituar rrëzimin.
- ▶ Hiqeni njësinë PCI.

KËSHILLË

- ▶ Mos i prekni klemat (→ figura 8) [2] e njësisë PCI.
- ▶ Kushtojuni vëmendje deformimeve të sipërfaqes së elektrodave [1].
- ▶ Me furçën PCI [3] ose tamponin (shitet veçmas) hiqni pluhurin e grumbulluar rreth elektrodës PCI [1].



KUJDES

Ka rrezik që fëmijët ta gëlltitin furçën PCI.

- ▶ Mbajeni furçën larg fëmijëve.
- ▶ Për instalim, kryeni hapat e listuar më lart në rend të anasjelltë.



Për njolla të vështira, përdorni tamponin me pak ujë.

5.5 Pjesa e këmbimit të njësisë së joneve Plasmacluster (njësia PCI)

Ndërrojeni njësinë PCI kur drita blu Plasmacluster të pulsojë 10 herë pas nisjes së punës së kondicionerit.

Drita blu Plasmacluster pulson rreth 1 minutë pas vënies në punë të pajisjes për të treguar se njësia PCI po rregullon gjenerimin e joneve Plasmacluster.

- ▶ Kontaktoni me shitësin për të blerë një njësi të re PCI për zëvendësim.

6 Mbrojtja e ambientit dhe hedhja

Mbrojtja e ambientit është një parim i korporatës së grupit Bosch. Cilësia e produkteve, kursimi dhe mbrojtja e ambientit janë për ne objekte të të njëjtit nivel. Ligjet dhe rregulloret në lidhje me mbrojtjen e ambientit respektohet me rigorozitet.

Për mbrojtjen e ambientit, duke marrë parasysh pikëpamjet ekonomike, përdorim teknologjinë dhe materialet më të mira të mundshme.

Paketimi

Në rastin e paketimit ne përfshihemi në sistemet e riciklimit sipas specifikave të vendit përkatës, për të garantuar një riciklim optimal. Të gjitha materialet e përdorura për paketimin nuk janë të dëmshme për ambientin dhe mund të riciklohen.

Pajisja e vjetër

Pajisjet e vjetra përmbajnë materiale me vlerë që mund të riciklohen. Pjesët mund të ndahen lehtë. Plastikata janë etiketuar. Në këtë mënyrë, pjesët e ndryshme mund të klasifikohen, të riciklohen ose të hidhen.

Pajisjet e vjetra elektrike dhe elektronike



Ky simbol do të thotë që produkti duhet hedhur së bashku me mbeturina të tjera, por duhet lënë në pikat e grumbullimit të mbeturinave për trajtim, grumbullim, riciklim dhe asgjësim.

Simboli vlen për shtetet me legjislacion për mbetjet elektrike, si p.sh. direktiva evropiane 2012/19/KE për pajisjet e vjetra elektrike dhe elektronike. Këto rregulla përcaktojnë kuadrin e kushteve për kthimin dhe riciklimin e pajisjeve të vjetra elektronike në secilin shtet.

Duke qenë se pajisjet elektronike mund të përmbajnë substanca të rrezikshme, ato duhen ricikluar me përgjegjësi për të zvogëluar dëmin në mjedis dhe rreziqet ndaj shëndetit të njeriut. Për më tej, riciklimi i mbetjeve elektronike kontribuon në ruajtjen e burimeve natyrore.

Për më shumë rreth hedhjes ekologjike të mbetjeve elektrike dhe elektronike kontaktoni me autoritetet vendase, kompaninë tuaj për menaxhimin e mbetjeve apo shitësin nga ku keni blerë produktin.

Informacion të mëtejshëm mund të gjeni këtu:

www.weee.bosch-thermotechnology.com/

Bateritë

Bateritë nuk duhen hedhur me mbeturinat e shtëpisë. Bateritë e përdorura duhen hedhur në sistemet lokale të grumbullimit.

Freon R32



Pajisja përmban gaz të fluorinuar efekti serrë R32 (potenciali i efektit serrë 675¹⁾) me djegshmëri dhe toksicitet të ulët (A2L ose A2).

Sasia e përmbajtur përcaktohet në pllakën e markës së njësisë së jashtme.

Freoni është rrezik për mjedisin dhe duhet grumbulluar e hedhur veçmas.

7 Deklarata e privatësisë

Për të mundësuar monitorimin në distancë dhe telekomandimin e një sistemi ngrohjeje/ventilimi Bosch me këtë produkt, nevojitet lidhje me internetin. Pas lidhjes me internetin, ky produkt vendos automatikisht lidhjen me një server Bosch. Të dhënat e lidhjes në fjalë, sidomos adresa IP, transmetohen automatikisht dhe në vijim procesohen nga Bosch Thermotechnik. Procesimi mund të ndërpritet duket i rikthyer cilësimet e këtij produkti në vlerat e fabrikës. Informacion të mëtejshëm në lidhje me procesimin e të dhënave mund të gjeni në deklaratat vijuese të mbrojtjes së të dhënave dhe në internet.

1) sipas shtojcë I të rregullores (BE) Nr. 517/2014 të Parlamentit Evropian dhe të Këshillit të 16 prillit 2014.

Sadržaj

1	Tumačenje simbola i sigurnosna uputstva	183
1.1	Objašnjenja simbola	183
1.2	Opšta sigurnosna uputstva	183
1.3	Napomene o ovom uputstvu	184
2	Podaci o proizvodu	185
2.1	Izjava o usaglašenosti	185
2.2	Pojednostavljena EU Izjava o usaglašenosti za bežične uređaje	185
2.3	Tehnički podaci daljinskog upravljanja	185
2.4	Tehnički podaci IP Gateway-a	185
3	Rukovanje	185
3.1	Pregled unutrašnje jedinice	185
3.2	Pregled daljinskog upravljanja	185
3.3	Rukovanje preko aplikacije	186
3.3.1	Tehnički preduslovi	186
3.3.2	Preuzimanje aplikacije	186
3.3.3	Povezivanje aplikacije	186
3.4	Stavljanje ili zamena baterija	186
3.5	Podešavanje tačnog vremena	186
3.6	Primena daljinskog upravljanja	186
3.7	Podešavanje glavnog načina rada	187
3.8	Režim smanjenog grejanja	187
3.9	Plasmacluster rad	187
3.10	Rad punom snagom	187
3.11	Ostale funkcije	188
3.11.1	Podešavanje okretne funkcije	188
3.11.2	Rad tajmera	188
3.11.3	Redukcija buke	189
3.11.4	Multi-Space režim rada	189
3.11.5	Modus za samočišćenje	189
3.11.6	Senzor pokreta	189
3.11.7	Promena svetline lampica	190
3.11.8	Pomoćni režim	190
3.12	Dodatna uputstva za rad	190
4	Smetnje	191
4.1	Percipirane smetnje	191
4.2	Smetnje bez indikatora	191
4.3	Smetnje sa indikatorom	191
5	Održavanje	192
5.1	Smena godišnjih doba	192
5.2	Čišćenje uređaja i daljinskog upravljanja	192
5.3	Čišćenje filtera za vazduh	192
5.4	Čišćenje Plasmacluster jonske jedinice (PCI jedinica)	192
5.5	Zamena Plasmacluster jonske jedinice (PCI jedinica)	192
6	Zaštita životne okoline i odlaganje otpada	193
7	Napomene o zaštiti podataka	193

1 Tumačenje simbola i sigurnosna uputstva
1.1 Objašnjenja simbola
Upozorenja

U uputstvima za upozorenje signalne reči označavaju vrstu i stepen posledica do kojih može da dođe ukoliko se ne poštuju mere za sprečavanje opasnosti.

Sledeće signalne reči su definisane i moguće je da su korišćene u ovom dokumentu:



OPASNOST znači da može doći do teških telesnih povreda i telesnih povreda opasnih po život.



UPOZORENJE znači da može da dođe do teških do smrtnih telesnih povreda.

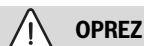

OPREZ znači da može da dođe do lakših do srednje teških telesnih povreda.



PAŽNJA

PAŽNJA znači da može da dođe do materijalne štete.

Važne informacije

Važne informacije za pojave za koje ne postoje opasnosti od povreda ili materijalne štete, označene simbolom za informacije.

„Plasmacluster“ is a trademark of Sharp Corporation.

Simbol	Značenje
	Upozorenje na zapaljive materije: rashladno sredstvo R32 u ovom proizvodu je gas niske zapaljivosti i niske toksičnosti (A2L ili A2).
	Održavanje treba da vrši kvalifikovano lice uz pridržavanje informacija iz uputstva za održavanje.
	Tokom rada se pridržavati informacija iz uputstva za upotrebu.

tab. 1

1.2 Opšta sigurnosna uputstva
⚠ Uputstva za ciljnu grupu

Ovo uputstvo za upotrebu je namenjeno korisniku klima uređaja. Instrukcije iz svih uputstava relevantne za uređaj moraju da se poštuju. U suprotnom može doći do materijalne štete i telesnih povreda, pa čak i do opasnosti po život.

- ▶ Uputstva za upotrebu svih komponenti instalacije pročitati pre korišćenja i sačuvati.
- ▶ Obratiti pažnju na sigurnosna uputstva i upozorenja.

⚠ Pravilna upotreba

Unutrašnja jedinica je namenjena za instalaciju unutar zgrade sa priključkom na spoljnu jedinicu i druge komponente sistema, npr. regulatore.

Spoljna jedinica je namenjena za instalaciju izvan zgrade sa priključkom na jednu ili više unutrašnjih jedinica i druge komponente sistema, npr. regulatore.

Svaka drugačija upotreba je nepravilna. Nestručna upotreba i oštećenja koja proizađu iz iste, nisu obuhvaćena garancijom.

Za instalaciju na posebna mesta (podzemna garaža, tehničke prostorije, balkon ili na bilo koje poluotvorene površine):

- ▶ Obratite pažnju prvo na zahteve u pogledu mesta instalacije u tehničkoj dokumentaciji.

⚠ Opšte opasnosti od rashladnog sredstva

- ▶ Ovaj uređaj je napunjen rashladnim sredstvom. Pri kontaktu sa plamenom rashladno sredstvo može da obrazuje otrovne gasove.
- ▶ Sistem treba redovno da kontroliše i održava ovlašćeno stručno lice.
- ▶ Ukoliko postoji sumnja na curenje rashladnog sredstva, temeljno provetriti prostoriju i obavestiti ovlašćeni specijalizovani servis.

⚠ Prerada i popravke

Nestručne izmene na klima uređaju mogu dovesti do telesnih povreda i/ili materijalnih oštećenja.

- ▶ Radove sme da vrši samo ovlašćeni specijalizovani servis.
- ▶ Ne preduzimati izmene na spoljnoj jedinici, unutrašnjoj jedinici ili drugim delovima klima uređaja.
- ▶ Pre svih radova održavanja klima uređaja odspojiti ga od snabdevanja strujom.

⚠ Napomene o rukovanju instalacijama

Pogrešna primena klima uređaja može da ugrozi vaše zdravlje.

- ▶ Ne izlagati telo na duže vreme direktnom strujanju vazduha.
- ▶ Za dojenčad, decu, starije osobe, osobe koje leže u krevetu ili osobe sa invaliditetom, osigurati da sobna temperatura odgovara osobama koje se nalaze u prostoriji.
- ▶ Nikada ne uvoditi predmete u uređaj, mogli bi da se povredite.

Pogrešno rukovanje uređajem može dovesti do smanjenja snage, ali i do telesnih povreda i oštećenja uređaja.

- ▶ Ne blokirati ulaze i izlaze za vazduh na uređaju.
- ▶ Zatvoriti vrata i prozore za vreme rada.
- ▶ Unutrašnju jedinicu zaštititi od prodora vode.
- ▶ Montažno postolje spoljne jedinice redovno proveravati na dotrajalost i dobru pričvršćenost.
- ▶ Ne izlagati spoljnu jedinicu težinama, npr. predmetima ili osobama.
- ▶ Prašinu, isparenja i vlagu u prostoriji postavljanja unutrašnje jedinice održavati na minimumu.
- ▶ Ne koristiti lako zapaljive gasove u blizini uređaja, npr. iz sprejeva.
- ▶ Ukoliko bilo šta sa klima uređajem ne izgleda kako treba (npr. miris izgorelog, neispravan kabl), odmah ga isključiti i odspojiti od snabdevanja strujom.

⚠ Bezbednost električnih uređaja za kućnu upotrebu i slične namene

Da bi se izbegle opasnosti od električnih uređaja, u skladu sa važi sledeće: Da bi se izbegle opasnosti od električnih uređaja, u skladu sa EN 60335-1 važi sledeće:

„Ovaj uređaj mogu da koriste deca starija od 8 godina kao i osobe sa smanjenim fizičkim, senzoričkim ili mentalnim sposobnostima ili osobe koje nemaju dovoljno znanja i iskustva ako su pod nadzorom ili ako su podučena o bezbednoj upotrebi uređaja i opasnostima koje se pri tom mogu javiti. Deca ne smeju da se igraju sa ovim uređajem. Čišćenje i održavanje od strane korisnika ne smeju da obavljaju deca bez nadzora.“

„Ukoliko je oštećen kabl za priključivanje na električnu mrežu, neophodno je da ga zameni proizvođač ili njegova servisna služba ili slično kvalifikovano lice da bi se izbegle opasnosti.“

1.3 Napomene o ovom uputstvu

Slike možete pronaći sakupljene na kraju ovog uputstva. Tekst sadrži reference na slike.

Proizvodi mogu da odstupaju od prikaza u ovom uputstvu, što zavisi od modela.

2 Podaci o proizvodu

2.1 Izjava o usaglašenosti

Po svojoj konstrukciji i načinu rada ovaj proizvod odgovara evropskim i nacionalnim propisima.

CE CE-oznacom potvrđuje se usaglašenost proizvoda sa svim primenljivim pravnim propisima EU koje predviđa ovo označavanje.

Kompletan tekst Izjave o usaglašenosti na raspolaganju je na internetu: www.bosch-climate.rs.

2.2 Pojednostavljena EU Izjava o usaglašenosti za bežične uređaje

Ovim Bosch Thermotechnik GmbH izjavljuje da u ovom uputstvu opisan proizvod, Climate Class 6000i/8000i sa bežičnom tehnologijom, odgovara smernici 2014/53/EU.

Kompletan tekst EU Izjave o usaglašenosti na raspolaganju je na internetu: www.bosch-climate.rs.

2.3 Tehnički podaci daljinskog upravljanja

Napon napajanja	2 AAA baterije
Domet signala	7 m
Dozvoljena temperatura okruženja	-5 °C ... 50 °C

tab. 2

2.4 Tehnički podaci IP Gateway-a



	Jedinica	Vrednost
U	V _{DC}	5
P _{max}	W	2,5
f (RF)	GHz	2,4 (802.11 b/g/n) (P = max. + 20 dBm)
T _{amb}	°C	-20 ... 50
BUS	-	UART
IP-class	-	IP40

tab. 3

3 Rukovanje

3.1 Pregled unutrašnje jedinice

Objašnjenje sl. 1:

- [1] Usisavanje vazduha unutrašnje jedinice
- [2] Filter za vazduh
- [3] Gornji poklopac
- [4] Horizontalna rešetka protoka vazduha
- [5] ON/OFF taster i prozor prijemnika
- [6] Senzor pokreta
- [7] Vertikalna rešetka protoka vazduha
- [8] Izlaz vazduha unutrašnje jedinice
- [9] Radna lampica  (zelena)
- [10] Lampica tajmera  (narandžasta)
- [11] WLAN lampica  (zelena)
- [12] Plasmacluster lampica (plava)

3.2 Pregled daljinskog upravljanja

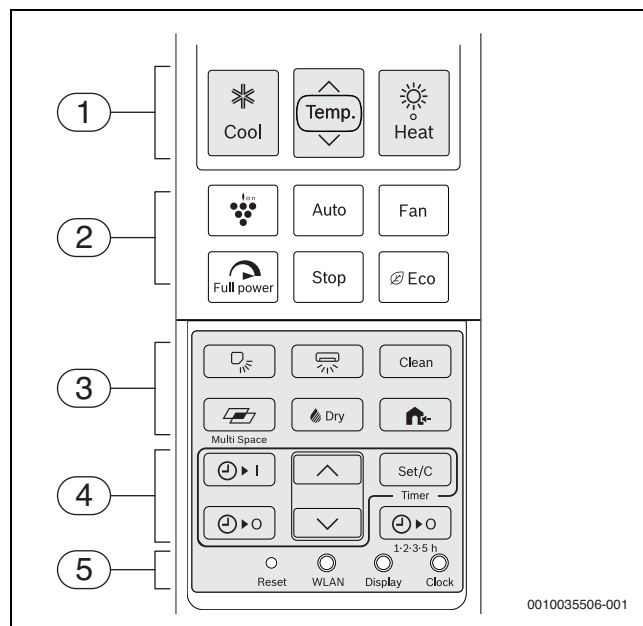

Poz.	Taster	Funkcija
1	Heat	Režim grejanja
	Temp.	Podesiti nominalnu temperaturu.
	Cool	Režim hlađenja
2	Plasmacluster	Plasmacluster rad
	Aut.	Automatski pogon
	Fan	Podesiti brzinu ventilatora.
	Full power	Rad punom snagom
	Stop	Isključiti uređaj.
	Eco	Režim smanjenog grejanja
3		Podesiti vertikalni protok vazduha.
		Podesiti vodoravni protok vazduha.
	Clean	Modus za samočišćenje
		Multi-Space modus
		Režim izvlačenja vlage
		Tihi rad spoljne jedinice
4		Tajmer za uključivanje
		Tajmer za isključivanje
		Podesiti vreme tajmera.
	Set/C	Aktivirati ili prekinuti tajmer.
		Tajmer za isključivanje posle 1 do 5 sati
5	Reset	Podešavanje daljinskog upravljanja resetovati na fabrička podešavanja.
	WLAN	Za povezivanje sa Bosch HomeCom Easy aplikacijom
	Displej	Promeniti svetlinu lampica.
	Clock	Podesiti trenutno vreme.

tab. 4 Tasteri daljinskog upravljanja



Kada tasteri daljinskog upravljanja usled smetnje više ne reaguju, pritisnuti taster **Reset** uz pomoć igle ili taknog štapića.

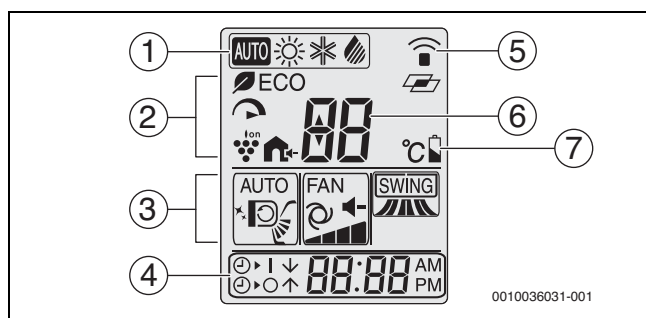

Poz.	Simbol	Funkcija
1	AUTO	Automatski režim aktivan
		Aktivan režim grejanja
		Aktivan režim hlađenja
		Režim izvlačenja vlage aktivan
2		Aktivan režim smanjenog grejanja
		Aktivan rad punom snagom
		Aktivan Plasmacluster rad
		Aktivan tihi rad spoljne jedinice
3	AUTO...	Aktuelno podešeni vertikalni protok vazduha
		Simbol za modu za samočišćenje
	FAN...	Aktuelno podešeni vertikalni protok vazduha
4	SWING...	Aktuelno podešeni horizontalni protok vazduha
		Tajmer za uključivanje aktivan
		Tajmer za isključivanje aktivan
	-	Prikaz tačnog vremena
5		Simbol prenosa
		Simbol za Multi-Space modus
6	-	Podešena temperatura
7		Status baterije

tab. 5 Simboli na displeju daljinskog upravljanja

3.3 Rukovanje preko aplikacije

Upravljajte važnim funkcijama unutrašnje jedinice pomoću Bosch HomeCom Easy aplikacije, jednostavno putem pametnog telefona. I dalje možete da koristite daljinsko upravljanje unutrašnje jedinice.

3.3.1 Tehnički preduslovi

Operativni sistem	<ul style="list-style-type: none"> • Android • IOS
Ruter	Uobičajeni ruter sa 2.4 GHz signalom
WLAN standard	IEEE 802.11b/g/n

tab. 6

3.3.2 Preuzimanje aplikacije

Aplikacija može da se preuzme u Apple App Store za iOS ili u Google Play Store za Android. Osigurajte da na Smartphone-u uvek bude instalirana najnovija verzija aplikacije kako biste koristili ažuriranja funkcija i sigurnosna ažuriranja.

- ▶ Skeniranje QR-Code-a (→ sl. 9).
- ▶ Preuzeti Bosch HomeCom Easy aplikaciju.

3.3.3 Povezivanje aplikacije

Preduslov:

- Jačina signala WLAN-a je dovoljna za uspostavljanje veze sa internetom. U slučaju slabog signala primeniti WLAN pojačivač.
- ▶ Pokrenuti Bosch HomeCom Easy aplikaciju (→ sl. 10). Aplikacija će vas prilikom prve primene voditi korak po korak kroz postupak povezivanja.

3.4 Stavljnje ili zamena baterija

Koristiti baterije veličine 2 AAA (R03). Primena punjivih baterija se ne preporučuje.

Vreme trajanja baterija pri normalnom korišćenju iznosi otprilike 1 godinu. Baterije zameniti kada se na daljinskom upravljanju prikaže .



- ▶ Skinuti poklopac prostora za baterije (→ sl. 1).
- ▶ Staviti baterije i voditi računa o polaritetu. Kada su baterije ispravno stavljene, na displeju se prikazuje "AM 6:00".
- ▶ Ponovo staviti poklopac prostora za baterije.

PAŽNJA

- ▶ Prilikom zamene uvek zameniti obe baterije i koristiti isti tip.
- ▶ Kada se uređaj ne koristi duže vreme izvaditi baterije iz daljinskog upravljanja.

3.5 Podešavanje tačnog vremena

Vreme može da se prikaže na dva načina: u 12-časovnom ili u 24-časovnom modusu.

- ▶ Za izbor 12-časovnog modula jednom pritisnuti taster **Clock**-**ili**-
- ▶ Za izbor 24-časovnog modula dva puta pritisnuti taster **Clock**.
- ▶ Pritisnuti taster  ili  radi podešavanja tačnog vremena. Za brzo pomeranje sata napred ili unazad, držati taster pritisnutim.
- ▶ Pritisnuti taster **Set/C**. Simbol dve tačke (:) na displeju treperi.



Tačno vreme ne može da se podešava kada je aktiviran tajmer. Za podešavanje tačnog vremena tajmer mora da se prekine.

3.6 Primena daljinskog upravljanja

Domet signala iznosi 7 m. Objekti koji stoje na putu ili primena određenih fluorescentnih svetiljki u istoj prostoriji mogu da ometaju prenos signala.

- ▶ Daljinsko upravljanje usmeriti na prozor za prijem signala na uređaju i pritisnuti željeni taster. Uređaj se oglašava kratkim pištanjem kada primi signal.

PAŽNJA

Neometana funkcija daljinskog upravljanja može trajno da se poremeti.

- ▶ Daljinsko upravljanje ne izlagati direktnim sunčevim zracima.
- ▶ Daljinsko upravljanje ne postavljati u blizini grejanja.
- ▶ Daljinsko upravljanje zaštititi od vlage i udaraca.

3.7 Podešavanje glavnog načina rada

Uključivanje uređaja

- ▶ Pritisnuti taster * (režim hlađenja), taster ☀ (režim grejanja), taster **Auto** (automatski režim) ili taster **Sušenje** (režim izvlačenja vlage).
Svetli zelena radna lampica .
- ▶ Pritisnuti taster **Temp.** radi podešavanja željene temperature.
 - U režimu hlađenja/grejanja ili automatskom režimu, temperaturni opseg je 16-30°C.
 - U automatskom režimu se uređaj automatski prebacuje između režima grejanja i hlađenja radi održavanja željene temperature.
 - U režimu sušenja može da se podesi razlika temperature u odnosu na sobnu temperaturu do ±2 °C.

Primeri za režim izvlačenja vlage:

▲  1°C	1°C više
▼  2°C	2°C niže

tab. 7



U slučaju veoma niskih spoljnih temperatura snaga grejanja klima uređaja eventualno neće biti dovoljna. Preporučujemo priključivanje drugih generatora toplote.

Podešavanje stepena ventilatora

- ▶ Pritisnuti taster **Fan** radi podešavanja željenog broja obrtaja ventilatora.

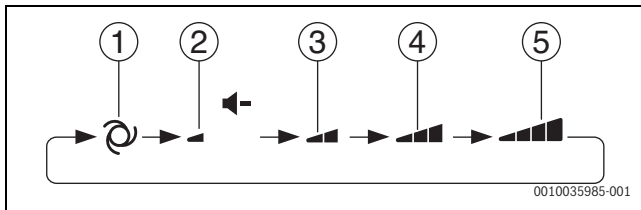

- [1] Aut.
- [2] tihi
- [3] meki
- [4] nizak
- [5] visok



Stepen ventilatora ne može da se podešava u automatskom režimu ili u režimu izvlačenja vlage.

Isključivanje uređaja

- ▶ Pritisnuti taster **Stop**.
Zelena radna lampica  se gasi.

3.8 Režim smanjenog grejanja

U ovom načinu rada klima uređaj radi sa nižom potrošnjom struje nego obično.



- ▶ Za vreme rada pritisnuti taster **Eco** radi smanjenja potrošnje struje. Daljinsko upravljanje pokazuje  kada je ovaj način rada aktivan.

Za prekid načina rada:

- ▶ Ponovo pritisnuti taster **Eco**.

3.9 Plasmacluster rad

Plasmacluster joni oslobođeni u prostoriju deluju efikasno protiv zagađivača u vazduhu poput buđi, virusa i alergena.

- ▶ Za vreme rada pritisnuti taster .
Daljinsko upravljanje pokazuje .
Na uređaju svetli plava Plasmacluster lampica.

Za prekid:



- ▶ Ponovo pritisnuti taster .
Plava Plasmacluster lampica na uređaju se gasi.

PAŽNJA

- ▶ Primena Plasmacluster modusa će se sačuvati i aktivirati prilikom sledećeg uključivanja klima uređaja.
- ▶ Za sprovođenje Plasmacluster modusa samo u režimu ventilatora, pritisnuti Plasmacluster taster dok je uređaj isključen. Simbol režima rada gore levo na daljinskom upravljanju nestaje, a broj obrtaja ventilatora ne može da se podesi na automatski režim.

3.10 Rad punom snagom

U ovom načinu rada klima uređaj radi sa maksimalnom snagom kako bi brzo zagrejavao ili ohladio prostoriju.

- ▶ Za vreme rada pritisnuti taster .
Daljinsko upravljanje pokazuje , a temperatura nestaje.

Prekid režima rada punom snagom:

- ▶ Ponovo pritisnuti taster .
Uređaj se vraća u svoja prvobitna podešavanja.



Režim rada punom snagom se posle sat vremena automatski prekida.



Temperatura ili broj obrtaja ventilatora ne mogu da se podešavaju u režimu rada punom snagom.

3.11 Ostale funkcije

3.11.1 Podešavanje okretne funkcije

PAŽNJA

Kada lamele strujanja vazduha za vreme režima hlađenja ili izvlačenja vlage na duže vreme ostanu u najdonjoj poziciji, može da dođe do curenja kondenzata. Ručno nameštanje lamela za strujanje vazduha može da dovede do smetnji.

- ▶ Za nameštanje lamela za strujanje vazduha koristiti samo daljinsko upravljanje.

Vertikalno okretanje

- ▶ Pritisnuti taster  za podešavanje željenog smera strujanja vazduha.

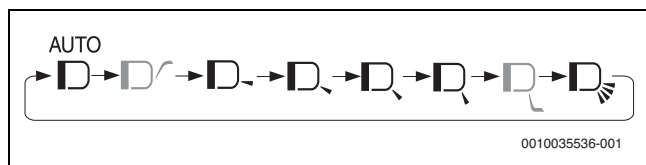

Mogućnost podešavanja usmeravanja vazduha zavisi od izabranog načina rada:

- U režimu hlađenja ili izvlačenja vlage usmeravanje vazduha može dodatno da se okrene ka plafonu.
- U režimu grejanja, nasuprot tome, može da se izabere usmeravanje vazduha ka podu.
- Automatski režim ne dozvoljava podešavanje strujanja ka plafonu ili podu.

Podešavanje **AUTO** se ponaša na sledeći način:

- **Režim hlađenja:** Smer strujanja vazduha se usmerava ukoso nadole, a zatim pomera u horizontalni smer ili ukoso nagore kako bi se hladan vazduh sprovodio u smeru plafona.
- **Režim grejanja:** Smer strujanja vazduha se pri nižim temperaturama odvodnog vazduha usmerava ukoso nagore, a pri toplijem odvodnom vazduhu pomera ukoso nadole.
- **Režim izvlačenja vlage:** Smer strujanja vazduha se usmerava ukoso nagore.

Horizontalno okretanje

- ▶ Pritisnuti taster  za podešavanje željenog smera strujanja vazduha.

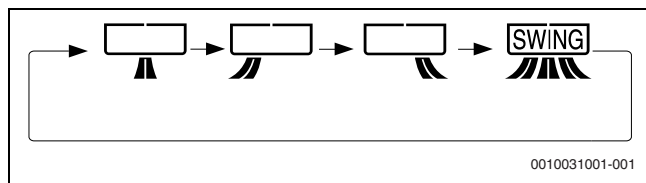

3.11.2 Rad tajmera

Podešavanje tajmera 1-2-3-5h-isključeno

Kada je aktiviran tajmer 1-2-3-5h-isključeno, uređaj se automatski uključuje i isključuje prema podešenom vremenu.

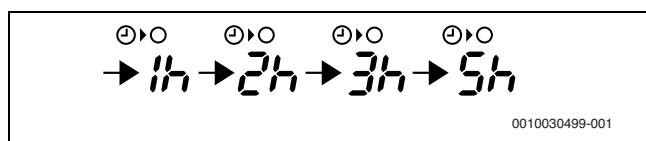

- ▶ Pritisnuti taster  Fan radi podešavanja željenog vremena.



Narandžasta lampica tajmera  na uređaju svetli.

Preostalo vreme se prikazuje na daljinskom upravljanju u stepenima od po 1 sat.





Prekid rada tajmera:

- ▶ Pritisnuti taster **Set/C** ili taster . Narandžasta lampica tajmera  na uređaju se gasi. Na daljinskom upravljanju se prikazuje tačno vreme.



1-2-3-5h-isključeno tajmer ima prioritet u odnosu na uključeno/isključeno tajmer. Kada se 1-2-3-5h-sključeno tajmer podešavana kada uređaj nije uključen, uređaj počinje da radi i zaustavlja se prema podešenom vremenskom intervalu.

Podešavanje tajmera za isključivanje

- ▶ Pritisnuti taster . Indikator za tajmer isključivanja treperi.
- ▶ Pritisnuti tastere  ili  radi podešavanja željenog vremena. (Vreme može da se promeni u stepenima od po 10 minuta više ili niže.)
- ▶ Pritisnuti taster **Set/C**. Narandžasta lampica tajmera  na uređaju svetli.

Kada je podešen tajmer isključivanja, podešavanje temperature se automatski prilagođava kako bi sprečilo da prostorija postane preterano topla ili hladna, na primer za vreme spavanja (automatska funkcija spavanja).





U režimu hlađenja i izvlačenja vlage:

- Sat vremena nakon početka rada tajmera podešena temperatura raste za 1 °C iznad prvobitno podešene temperature.

U režimu grejanja:

- Sat vremena nakon početka rada tajmera podešena temperatura opada za 3 °C ispod prvobitno podešene temperature.

Podešavanje tajmera za uključivanje

- ▶ Pritisnuti taster . Prkaz za tajmer uključivanja treperi.
- ▶ Pritisnuti tastere  ili  radi podešavanja željenog vremena. (Vreme može da se promeni u stepenima od po 10 minuta više ili niže.)
- ▶ Pritisnuti taster **Set/C**. Narandžasta lampica tajmera  na uređaju svetli.



Uređaj se uključuje pre podešenog vremena. Na taj način prostorija može da postigne željenu temperaturu za programirano vreme uključivanja (funkcija buđenja).

Prekid svih tajmera

- ▶ Pritisnuti taster **Set/C**. Narandžasta lampica tajmera  na uređaju se gasi. Na daljinskom upravljanju se prikazuje tačno vreme.



Kombinacija tajmera za uključivanje i isključivanje

Tajmeri za uključivanje i isključivanje mogu da se podeše istovremeno. Svaki tajmer može da se programira da ga onaj drugi aktivira.

- ▶ Podesiti tajmere za uključivanje i isključivanje. Podešavanja se automatski kombinuju.

Primer:

- Tačno vreme: 21:00
- Tajmer za isključivanje na 11:00 uveče
- Tajmer za uključivanje na 7:00 ujutro

Strelica ( ili ) pored prikaza tajmera pokazuje koji će tajmer prvo da se aktivira.



Tajmeri za uključivanje i isključivanje ne mogu da se programiraju da uređaj radi sa različitim temperaturama ili drugim podešavanjima.

3.11.3 Redukcija buke

Ova funkcija smanjuje buku spoljne jedinice tokom rada. Ona je naročito pogodna kada želite noću da budete obzirni prema susedima.

- ▶ Za vreme rada pritisnuti taster .

Isključivanje funkcije:

- ▶ Ponovo pritisnuti taster .







Za vreme redukcije buke moguće je da neki načini rada neće moći da postignu svoj puni potencijal. Nivo zvučnog pritiska se ne smanjuje kada je u stabilnom stanju već dovoljno nizak.

3.11.4 Multi-Space režim rada



Multi-Space režim rada ne može da se aktivira u automatskom režimu. Taster je deaktiviran.

Pritiskom na ovaj taster klima uređaj može da se koristi za hlađenje ili zagrevanje više prostorija u dobro izolovanoj kući.

- ▶ Pritisnuti za vreme režima hlađenja ili grejanja taster .
 - U režimu grejanja na daljinskom upravljanju se prikazuje .
 - U režimu hlađenja na daljinskom upravljanju se prikazuje .
- Ugao rešetke za vazduh prelazi u poziciju za daljinsku isporuku vazduha. Daljinsko upravljanje pokazuje  i .

Prekid Multi-Space režima rada:

- ▶ Ponovo pritisnuti taster .

Uređaj radi sa posebno visokim brojem obrtaja ventilatora za daljinsku isporuku klimatizovanog vazduha. Nakon 15 minuta uređaj se prebacuje na veći broj obrtaja ventilatora.



Taster **Fan** je u ovom načinu rada deaktiviran.



Efikasnost ove funkcije može da bude različita u zavisnosti od rasporeda prostorije, ugradnog položaja uređaja i stepena izolacije konkretne prostorije.

3.11.5 Modus za samočišćenje

Modus za samočišćenje smanjuje rast gljivica budi pomoću Plasmacluster jona i suši unutrašnjost uređaja. Ova funkcija se preporučuje u vreme smene godišnjih doba.

- ▶ Pritisnuti taster **Clean** dok je uređaj isključen. Daljinsko upravljanje tokom jednog minuta pokazuje . Na uređaju svetli plava Plasmacluster lampica. Uređaj se isključuje nakon 90 minuta.

Prekid modusa za samočišćenje:

- ▶ Pritisnuti taster **Stop**. Plava Plasmacluster lampica na uređaju se gasi.



Temperatura, broj obrtaja ventilatora, smer strujanja vazduha ili tajmer, ne mogu da se podešavaju u modusu za samočišćenje.



Već nastala buđ ne može da se otkloni ovim postupkom.

3.11.6 Senzor pokreta

- ▶ Za vreme automatskog režima pritisnuti taster **Eco** kako bi senzor pokreta (→ sl. 1, [6]) bio aktivan.

Unutrašnjom jedinicom se inteligentno upravlja, u zavisnosti od prisustva/odsustva osoba i količine kretanja u prostoriji.

- **Funkcija pri maloj aktivnosti:** Kada senzor 60 minuta ne prepozna kretanje u prostiriji, klima uređaj smanjuje snagu. Čim se prepozna kretanje u prostoriji, snaga se povećava na normalnu vrednost.
- **Funkcija pri povećanoj aktivnosti:** Kada prepoznati nivo aktivnosti poraste, podešena temperatura opada. Pored toga, u režimu hlađenja raste brzina ventilatora. Kada je podešeno automatsko vertikalno okretanje, smer strujanja vazduha se namešta ukoso nadole.

Ukoliko senzor pokreta ne prepoznaje osobu koja je prisutna, uzroci mogu biti sledeći:

- Duži period nije bilo pokreta (npr. osoba koja spava, beba ili osoba koja usled povrede ili bolesti ne može da se kreće).
- Samo malo područje kože je nepokriveno (npr. osoba koja je pokrivena štepanim pokrivačem, nosi debelu odeću i okrenuta je leđima ka klima uređaju).
- Pokreti su prikriiveni nameštajem.
- Mala razlika u temperaturi između prostorija i tela osobe (sobna temperatura iznad 30 °C.)

Ukoliko senzor pokreta prepoznaje više osoba koje nisu prisutne, uzroci mogu biti sledeći:

- U prostoriji se kreću male životinje kao što su mačke i psi.
- U prostoriju ulazi suviše sunčeve svetlosti ili toplog vazduha.
- U prostoriji se nalazi predmet sa visokom temperaturom, npr. grejni uređaj.
- Sobna temperatura se često kratkoročno menja.

3.11.7 Promena svetline lampica

Ako su lampice uređaja suviše svetle:

- ▶ Za vreme rada pritisnuti taster **Displej**.
Plasmacluster lampica na uređaju se gasi.
Druge lampice se zatamnjuju.

Aktivacija lampica:

- ▶ Ponovo pritisnuti taster **Displej**.

3.11.8 Pomoćni režim

Ovaj režim rada koristiti kada daljinsko upravljanje nije na raspolaganju.

Uključivanje:

- ▶ Pritisnuti taster **ON/OFF** (→ sl. 1, [5]).
Radna lampica  svetli, a uređaj se pokreće u automatskom režimu.
Broj obrtaja ventilatora i temperatura su podešeni na automatski režim.

Isključivanje:

- ▶ Ponovo pritisnuti taster **ON/OFF**.
Radna lampica  se gasi.

3.12 Dodatna uputstva za rad

Područje radne temperature

		Sobna temperatura	Spoljna temperatura
Hlađenje	Gornja granična vrednost	+32 °C	+48 °C
	Donja granična vrednost	+21 °C	-10 °C
Grejanje	Gornja granična vrednost	+27 °C	+24 °C
	Donja granična vrednost	-	-15 °C

tab. 8



Ugrađeni zaštitni uređaj može da blokira rad uređaja pri temperaturama izvan gore navedenih opsega.



Kada vlažnost vazduha iznosi više od 80 %, a uređaj kontinuirano radi u režimu hlađenja, u ispustu vazduha može da se obrazuje kondenzacija. Kako bi se to izbeglo, otvorite vertikalne ventilacione klapne koliko je moguće (vertikalno u odnosu na pod) i podesite veliku snagu ventilatora.

U slučaju nestanka struje

Ovaj uređaj poseduje funkciju čuvanja podešavanja za slučaj nestanka struje.

Nakon ponovnog uspostavljanja snabdevanja strujom, uređaj se automatski pokreće sa istim podešavanjima koja su bila aktivna pre nestanka struje, sa izuzetkom podešavanja tajmera.

Ukoliko su tajmeri bili podešeni pre nestanka struje, moraju ponovo da se podese.

Funkcija zagrevanja

U režimu grejanja ventilator unutrašnje jedinice se nakon uključivanja uređaja ne pokreće u narednih 2 do 5 minuta kako bi se sprečilo da se iz uređaja ne izduva hladan vazduh.

Funkcija odmrzavanja

Kada se u režimu grejanja obrazuje led na izmenjivaču toplote spoljne jedinice, automatsko odmrzavanje isporučuje toplotu tokom 5 do 10 minuta kako bi se led. Za vreme odmrzavanja zaustavljaju se ventilatori unutrašnje i spoljne jedinice, a zelena radna lampica  treperi sporo.

Po završetku odmrzavanja uređaj se automatski vraća u režim grejanja.

Efikasnost grejanja

Spoljna temperatura ima veliki uticaj na efikasnost grejanja. Kada je efikasnost grejanja smanjena usled niske spoljne temperature, koristiti dopunsko grejanje.

Usled prisilne cirkulacije vazduha, potrebno je da prođe neko vreme da se zagreje cela prostorija.

4 Smetnje

4.1 Percipirane smetnje

Sledeća stanja ne predstavljaju pogrešnu funkciju uređaja.

Percipirana smetnja	Uzrok/opis
Uređaj ne radi	Radi sopstvene zaštite, uređaj može da prestane sa radom tokom 3 minuta. Uređaj se ne pokreće odmah kada se neposredno posle isključivanja ponovo uključi. Uređaj se ne pokreće odmah nakon promene načina rada.
Uređaj ne izduvava topao vazduh	Uređaj se zagreva ili odmrzava.
Mirisi	Mirisi tepiha i nameštaja koji su doprli u uređaj mogu da se izduvaju.
Zvuci krckanja	Ovaj zvuk nastaje usled trenja uređaja koji se širi ili skuplja usled promena temperature.
Tiho zujanje	Ovaj zvuk nastaje kada uređaj pravi Plasmacluster jone.
Zvuk zveckanja	To je zvuk gasa rashladnog sredstva koji protiče kroz unutrašnje i spoljne jedinice.
Magla na izlazu vazduha unutrašnje jedinice	U režimu hlađenja magla nastaje usled razlike između sobne temperature i temperature izduvnog vazduha.
Oblaci pare	U režimu grejanja, za vreme odmrzavanja, iz spoljne jedinice može da izlazi vodena para.
Spoljna jedinica se ne zaustavlja	Nakon isključivanja ventilator spoljne jedinice radi dalje još otprilike 1 minut kako bi se uređaj ohladio.
Iz Plasmcluster ispusta vazduha izaze mirisi	To je miris ozona kojeg proizvodi generator Plasmacluster jona. Koncentracija ozona je veoma niska i ne utiče na vaše zdravlje. Ozon koji se oslobađa u vazduh brzo se razlaže, a njegova gustina u prostoriji ne raste više.

tab. 9



4.2 Smetnje bez indikatora

Greška	Otklanjanje smetnji
Kada se uređaj ne pokreće	Proveriti da li je ispravan osigurač ili da li je reagovao zaštitni prekidač provodnika.
Kada uređaj ne zagreva efikasno prostoriju (ili hladi)	<ul style="list-style-type: none"> • Proveriti filter na zaprljanost i očistiti. • Proveriti spoljnu jedinicu da bi se osiguralo da ulaz ili izlaz vazduha nije blokiran. • Proveriti na ispravno podešavanje temperature. • Voditi računa da su vrata i prozori čvrsto zatvoreni.
Kada uređaj ne dobija signal sa daljinskog upravljanja	<ul style="list-style-type: none"> • Proverite da li su baterije daljinskog upravljanja stare i/ili slabe. • Pokušajte da daljinsko upravljanje usmerite direktno na prozor prijemnika signala uređaja. • Proverite da li su baterije daljinskog upravljanja ispravno stavljene.
Veza sa aplikacijom ne može da se uspostavi.	<ul style="list-style-type: none"> • Proverite jačinu signala WLAN-a. Eventualno približite ruter unutrašnjoj jedinici ili primeniti WLAN-pojačivač. • Proveriti ispravan unos podataka za prijavu.



tab. 10

4.3 Smetnje sa indikatorom

Smetnja na uređaju može da se signalizuje i sekvencijalnim treperenjem sledećih lampica:

- Radna lampica  (zeleno)
- Lampica tajmera  (narandžasta)
- WLAN lampica  (zeleno)

Broj karaktera koji trepere daju cifru šifre smetnje.

Na primer, u slučaju smetnje **23 - 4** radna lampica  (zeleno) treperi 2 puta, zatim lampica tajmera  (narandžasta) treperi 3 puta, a WLAN-lampica  (zeleno) 4 puta.





Struktura šifre smetnje

Šifra smetnje sastoji se od glavne šifre i dodatne šifre:

Glavna šifra	Crtica	Dodatna šifra
23	-	4

tab. 11 Šifra smetnje

Pozivanje šifre smetnje

- ▶  na tasteru **Temp.** pritisnuti na duže od 5 sekundi dok su unutrašnja jedinica i daljinsko upravljanje isključeni. Daljinsko upravljanje pokazuje 00, a uređaj se oglašava signalnim akustičnim tonom.
- ▶ Pritisnuti  ili  na tasteru **Temp.** radi postepene promene broja između 00 i 31.
 - Kada prikazana glavna šifra spada u aktivnu smetnju (23 u ovom primeru), oglašava se dug signalni ton.
 - U suprotnom se oglašava kratak signalni ton.
- ▶ Pritisnuti jednom taster **Fan.** Daljinsko upravljanje pokazuje - 0.
- ▶ Pritisnuti  ili  na tasteru **Temp.** radi postepene promene broja između - 0 i - 7.
 - Kada prikazana dodatna šifra spada u aktivnu smetnju (- 4 u ovom primeru), oglašava se dug signalni ton.
 - U suprotnom se oglašava kratak signalni ton.

5 Održavanje

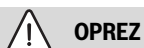

OPREZ

Opasnost od strujnog udara ili delova u pokretu

- ▶ Pre svih radova održavanja prekinuti dovod struje.
- ▶ Radove održavanja koji nisu ovde navedeni mora da izvrši ovlašćeni specijalizovani servis.

5.1 Smena godišnjih doba

Pre i posle smene godišnjih doba izvesti sledeće korake radi obezbeđivanja ispravnog rada:

- ▶ Za sušenje uređaj koristiti u modusu za samočišćenje.
- ▶ Uređaj zaustavlja rad posle 90 minuta, alternativno po završetku samočišćenja zaustaviti uređaj pritiskom na taster **Stop** na daljinskom upravljanju i isključivanjem prekidača.
- ▶ Proverti filter za vazduh i izvaditi radi čišćenja.
- ▶ Ponovo staviti filter za vazduh i proveriti ulaz i izlaz za vazduh na eventualne prepreke.

5.2 Čišćenje uređaja i daljinskog upravljanja

PAŽNJA

Oštećenja uređaja usled nestručnog čišćenja!

- ▶ Ne prskati direktno vodom ili polivati.
- ▶ Ne koristiti vrelu vodu, abrazivni prašak ili jake rastvarače.
- ▶ Unutrašnju jedinicu i daljinsko upravljanje očistiti mekom krpom.
- ▶ Spoljnu jedinicu sme da čisti samo ovlašćeni specijalizovani servis.

5.3 Čišćenje filtera za vazduh

Filter treba da se čisti svake dve nedelje.

- ▶ Isključiti uređaj.
- ▶ Filter za vazduh se vadi tako što se podigne držači ga za postojeće drške (→ sl. 3).
- ▶ Prašinu ukloniti uz pomoć usisivača.
- ▶ Zaprljani filter oprati toplom vodom i blagim sredstvom za čišćenje.
- ▶ Pre ponovne ugradnje filter osušiti bez izlaganja suncu.
- ▶ Ponovo ugraditi filter tako što se kukice filtera smeste u rupe uređaja (→ sl. 4).

5.4 Čišćenje Plasmacluster jonske jedinice (PCI jedinica)

Redovno čišćenje omogućava stabilno oslobađanje visoke koncentracije Plasmacluster jona. PCI jedinicu (→ sl. 5), [1] čistiti svakih 6 meseci.

- ▶ Isključiti zaštitni prekidač.
- ▶ Otvoriti lim za vazduh.



Vađenje PCI jedinice kod uređaja tipa CLC6001i... radi čišćenja nije potrebno.

- ▶ Sa gornje strane PCI zaključavanja (→ sl. 6), pritisnuti [1] i okrenuti nadole.
- ▶ PCI jedinicu (→ sl. 7) [2] gurnuti nadesno dok se ne usklade obeležja [1]. Za vreme ovog postupka pridržavati PCI jedinicu kako bi se sprečilo da padne.
- ▶ Izvaditi PCI jedinicu.

PAŽNJA

- ▶ Priključne stezaljke (→ sl. 8), [2] PC jedinice ne dodirivati.
- ▶ Voditi računa o deformacijama površina elektroda [1].

- ▶ Pomoću PCI četkice [3] ili tupfera (dostupan posebno) očistiti prašinu nakupljenu oko PCI elektrode [1].



OPREZ

Postoji opasnost da deca progutaju PCI četkicu.

- ▶ Četkicu držati nedostupno deci.
- ▶ Za ugradnju izvesti gore navedene korake u obrnutom redosledu.



Za uporne fleke primeniti tupfer sa malo vode.

5.5 Zamena Plasmacluster jonske jedinice (PCI jedinica)

Zameniti PCI jedinicu kada plava Plasmacluster lampca treperi 10 puta nakon što je klima uređaj počeo da radi.

Plasmacluster lampica treperi cca 1 minut posle puštanja u rad uređaja da bi se pokazalo da je PCI jedinica prestala da proizvodi Plasmacluster jone.

- ▶ Za kupovinu nove PCI jedinice radi zamene, obratite se svom prodavcu.

6 Zaštita životne okoline i odlaganje otpada

Zaštita životne okoline predstavlja princip poslovanja grupe Bosch. Kvalitet proizvoda, ekonomičnost i zaštita životne okoline su za nas ciljevi istog prioriteta. Zakoni i propisi o zaštiti životne okoline se strogo poštuju.

Da bismo zaštitili životnu okolinu, koristimo najbolju moguću tehniku i materijale s aspekta ekonomičnosti.

Pakovanje

Kod pakovanja smo vodili računa o specifičnim sistemima razdvajanja otpada u zemljama upotrebe proizvoda radi obezbeđivanja optimalne reciklaže.

Svi korišćeni materijali za pakovanje su ekološki prihvatljivi i mogu da se recikliraju.

Dotrajali uređaj

Dotrajali uređaji sadrže dragocene materijale koji se mogu reciklirati. Moduli se lako razdvajaju. Plastični materijali su označeni. Na taj način se mogu sortirati različiti sklopovi i ponovo iskoristiti ili odložiti u otpad.

Dotrajali električni i elektronski uređaji



Ovaj simbol znači da proizvod ne sme da se baca zajedno sa ostalim smećem, već mora da se odnese na za to predviđeno mesto za tretman, prikupljanje, reciklažu i bacanje.



Simbol važi za zemlje sa propisima o elektronskom otpadu, npr. "Evropska direktiva 2012/19/EZ o električnim i elektronskim dotrajalim uređajima". Ovi propisi postavljaju okvirne uslove koji važe za vraćanje i reciklažu elektronskih dotrajalih uređaja u pojedinačnim zemljama.

S obzirom da elektronski uređaji mogu da sadrže opasne materije, moraju odgovorno da se recikliraju kako bi se minimizovala ekološka šteta i opasnosti po ljudsko zdravlje. Osim toga, reciklaža elektronskog otpada doprinosi zaštiti prirodnih resursa.

Za dodatne informacije o ekološkom bacanju električnih i elektronskih dotrajalih uređaja molimo da se obratite nadležnim službama na mestu instalacije, komunalnom preduzeću čije usluge koristite ili trgovcu od kog ste kupili proizvod.

Dodatne informacije možete da pronaete ovde:

www.weee.bosch-thermotechnology.com/

Baterije

Baterije ne smeju da se bacaju u kućno smeće. Stare baterije moraju da se odlažu u lokalne sisteme za sakupljanje.

Rashladno sredstvo R32



Uređaj sadrži visoko zapaljiv fluorisani staklenički gas R32 (potencijal globalnog zagrevanja 675¹⁾) niske zapaljivosti i niske toksičnosti (A2L ili A2).

Sadržana količina je navedena na tipskoj pločici spoljne jedinice.

Rashladna sredstva predstavljaju opasnost za životnu sredinu i moraju odvojeno da se skupljaju i bacaju.

7 Napomene o zaštiti podataka

Da bi se omogućili daljinski nadzor i daljinsko upravljanje Bosch grejnog/ventilacionog sistema pomoću ovog proizvoda, potreban je internet priključak. Nakon povezivanja sa internetom, ovaj proizvod automatski uspostavlja vezu sa Bosch serverom. Tom prilikom se automatski šalju podaci o vezi, naročito IP-adresa, i obrađuju od strane Bosch Termotechnik. Obrada može da poništi resetovanjem proizvoda na osnovno podešavanje. Ostale informacije o obradi podataka nalaze se u informacijama o zaštiti podataka koje slede i na internetu.

1) na osnovu aneksa I uredbe (EU) br. 517/2014 Evropskog parlamenta i Saveta od 16. aprila 2014.

İçindekiler

1 Sembol Açıklamaları ve Emniyetle İlgili Bilgiler	194
1.1 Sembol açıklamaları	194
1.2 Emniyetle İlgili Genel Bilgiler	194
1.3 Bu kılavuz ile ilgili uyarılar	195
2 Ürün ile İlgili Bilgiler	196
2.1 Uygunluk Beyanı	196
2.2 Telsiz ekipmanları ile ilgili basitleştirilmiş AT Uygunluk Beyanı	196
2.3 Uzaktan kumanda ile ilgili teknik veriler	196
2.4 Teknik veriler, IP ağ geçidi	196
3 Kullanım	196
3.1 İç üniteye genel bakış	196
3.2 Uzaktan kumandaya genel bakış	196
3.3 Uygulama üzerinden kullanım	197
3.3.1 Teknik koşullar	197
3.3.2 Uygulamanın indirilmesi	197
3.3.3 Uygulama bağlantısının oluşturulması	197
3.4 Pillerin takılması veya değiştirilmesi	197
3.5 Güncel saat ayarı	197
3.6 Uzaktan kumandanın kullanılması	197
3.7 Ana çalışma modunun ayarlanması	197
3.8 Eco çalışma modu	198
3.9 Plasmacluster işletimi	198
3.10 Tam güç işletimi	198
3.11 Diğer fonksiyonlar	198
3.11.1 Salınım fonksiyonunun ayarlanması	198
3.11.2 Program saati işletimi	199
3.11.3 Gürültü azaltma	199
3.11.4 Multi-Space işletimi	199
3.11.5 Kendi kendini temizleme modu	200
3.11.6 Hareket sensörü	200
3.11.7 Lambaların parlaklığının değiştirilmesi	200
3.11.8 Ek işletim	200
3.12 İşletim için ek uyarılar	200
4 Arızalar	201
4.1 Tespit edilen arızalar	201
4.2 Göstergesi olmayan arızalar	201
4.3 Göstergesi olan arızalar	201
5 Bakım	202
5.1 Mevsim değişimi	202
5.2 Cihazın ve uzaktan kumandanın temizlenmesi	202
5.3 Hava filtresinin temizlenmesi	202
5.4 Plasmacluster iyonları ünitesinin (PCI ünitesi) temizlenmesi	202
5.5 Plasmacluster iyonları ünitesinin (PCI ünitesi) değiştirilmesi	202
6 Çevre koruması ve imha	203
7 Veri gizliliği uyarıları	203

1 Sembol Açıklamaları ve Emniyetle İlgili Bilgiler

1.1 Sembol açıklamaları

Uyarılar

Uyarı bilgilerindeki uyarı sözcükleri, hasarların önlenmesine yönelik tedbirlere uyulmaması halinde ortaya çıkabilecek tehlikelerin türlerini ve ağırlıklarını belirtmektedir.

Altta, bu dokümanda kullanılan uyarı sözcükleri ve bunların tanımları yer almaktadır:



TEHLİKE: Ağır veya ölümcül yaralanmaların meydana geleceğini gösterir.



İKAZ: Ağır veya ölümcül yaralanmaların meydana gelebileceğini gösterir.



DİKKAT: Hafif ve orta ağırlıkta yaralanmalar meydana gelebileceğini gösterir.

UYARI



UYARI: Hasarların oluşabileceğini gösterir.

Önemli bilgiler



İnsan için tehlikenin veya maddi hasar tehlikesinin söz konusu olmadığı önemli bilgiler, gösterilen sembol ile belirtilmektedir.

“Plasmacluster” is a trademark of Sharp Corporation.

Sembol	Anlamı
	Yanıcı maddeler ikazı: Bu üründeki R32 soğutucu akışkan, düşük yanıcı ve az zehirli bir gazdır (A2L veya A2).
	Bakım çalışmaları, yeterliliklere sahip bir kişi tarafından ve bakım kılavuzundaki talimatlar dikkate alınarak gerçekleştirilmelidir.
	İşletim sırasında kullanma kılavuzundaki talimatları dikkate alın.

Tab. 1

1.2 Emniyetle İlgili Genel Bilgiler

⚠ Hedef Grubu İçin Bilgiler

Bu kullanma kılavuzu, klima sisteminin sahibi ve işletmecisi için hazırlanmıştır. Sistem ile ilgili tüm kılavuzlardaki talimatlara uyulmalıdır. Talimatların dikkate alınmaması, maddi hasarlara, yaralanmalara ve ölüm tehlikesine yol açabilir.

- ▶ Tüm sistem bileşenlerinin kullanma kılavuzlarını kullanım öncesi okuyun ve daha sonra başvurmak üzere saklayın.
- ▶ Emniyetle ilgili bilgileri ve uyarı bilgilerini dikkate alın.

⚠ Talimatlara uygun kullanım

İç ünite, bir dış üniteye ve örneğin kumanda panelleri gibi sistem bileşenlerine bağlantısı bulunan bina içindeki yerlere monte edilmesi için tasarlanmıştır.

Dış ünite, bir veya daha fazla iç üniteye ve örneğin kumanda panelleri gibi sistem bileşenlerine bağlantısı bulunan bina dışındaki yerlere monte edilmesi için tasarlanmıştır.

Bunun dışındaki kullanımlar amacına uygun olmayan kullanım olarak kabul edilmektedir. Usulüne uygun olmayan kullanım nedeniyle meydana gelen hasarlar için üretici firma herhangi bir sorumluluk üstlenmez.

Özel yerlere (kapalı otopark, teknik odalar, balkon veya yarı açık yerler) monte edilmesi ile ilgili hususlar:

- ▶ Öncelikle teknik dokümantasyonda belirtilen montaj yeri ile ilgili gereklilikleri dikkate alın.

⚠ Soğutucu akışkana bağlı genel tehlikeler

- ▶ Bu cihaza soğutucu akışkan doldurulmuştur. Soğutucu akışkan gazı alev ile temas ettiğinde zehirli gazlar oluşturabilir.
- ▶ Tesisatın, düzenli zaman aralıklarında yetkili servis tarafından kontrol edilmesini ve bakımının yapılmasını sağlayın.
- ▶ Soğutucu akışkanın dışarı sızdığından şüphelenildiği takdirde odayı iyice havalandırın ve yetkili servise haber verin.

⚠ Dönüşüm ve onarımlar

Klima sisteminde usulüne uygun olmayan değişikliklerin yapılması, insanların yaralanmasına ve/veya maddi hasarlara neden olabilir.

- ▶ Gerekli çalışmaların, sadece yetkili bir servis tarafından yapılmasını sağlayın.
- ▶ Dış ünite, iç ünite veya klima sisteminin diğer parçalarında herhangi bir değişiklik yapmayın.
- ▶ Tüm bakım çalışmalarından önce klima sisteminin elektrik beslemesinden ayırın.

⚠ Sistemin kullanımı ile ilgili uyarılar

Klima sistemi yanlış kullanıldığı takdirde sağlığınıza olumsuz etkileyebilir.

- ▶ Vücudunuzu uzun süre doğrudan hava akımına maruz bırakmayın.
- ▶ Bebekler, çocuklar, yaşlılar, yatalak veya engelli kişiler söz konusu olduğunda, oda sıcaklığının odada bulunan kişiler için uygun olduğundan emin olun.
- ▶ Cihazın içine kesinlikle hiçbir cisim sokmayın, aksi takdirde yaralanabilirsiniz.

Cihaz yanlış kullanıldığı takdirde performans kaybı, cihazda hasar ve sağlık sorunları meydana gelebilir.

- ▶ Cihazın hava girişlerini ve hava çıkışlarını bloke etmeyin.
- ▶ Cihaz çalışırken kapıları ve pencereleri kapatın.
- ▶ İç üniteyi suya karşı koruyun.
- ▶ Dış ünitenin montaj çerçevesinde aşınma bulunmadığını ve yerinde sıkı şekilde oturduğunu düzenli olarak kontrol edin.
- ▶ Dış ünite üzerine cisimler veya insanlar vs. ile ağırlık uygulamayın.
- ▶ İç ünitenin yerleştirildiği odada tozu, buharı ve nemi minimum düzeyde tutun.
- ▶ Cihazların yakınında, sprey şişeler vs. gibi kolay tutuşabilen gazlar kullanmayın.
- ▶ Klima cihazında aroza belirtileri olduğunda (örneğin yanık kokusu, hasarlı kablo) cihazı hemen durdurun ve elektrik beslemesini kesin.

⚠ Evlerde kullanım ve benzeri amaçlar için imal edilen elektrikli cihazların emniyeti

Elektrikli cihazların yol açtığı tehlikelerin önlenmesi amacıyla, EN 60335-1 standardına uygun olarak aşağıda belirtilen hükümler geçerlidir:

“Bu cihaz, gözetim altında tutuldukları veya cihazın güvenli kullanımı konusunda bilgilendirildikleri ve kullanımdan kaynaklanabilecek tehlikelerin bilincinde oldukları sürece 8. yaşını aşmış çocuklar ve kısıtlı fiziksel, duyuşsal veya mental yeteneklere sahip veya eksik deneyime ve bilgiye sahip kişiler tarafından kullanılabilir. Çocuklar cihaz ile oynamamalıdır. Temizlik ve kullanıcı tarafından yapılması gereken bakım çalışmalarının, gözetim altında tutulmayan çocuklar tarafından yapılması yasaktır.”

“Şebeke bağlantı kablosu hasar gördüğünde, muhtemel tehlikelerin önlenmesi için bu kablo, üretici, üreticinin müşteri hizmetleri veya eşdeğer niteliklere sahip kişiler tarafından değiştirilmelidir.”

1.3 Bu kılavuz ile ilgili uyarılar

Şekiller, toplu şekilde bu kılavuzun sonunda yer almaktadır. Metin, şekillere referanslar içermektedir.

Ürünler, modele bağlı olarak bu kılavuzdaki şekillerden farklı olabilir.

2 Ürün İle İlgili Bilgiler

2.1 Uygunluk Beyanı

Bu ürün, yapısı ve çalışma şekli bakımından Avrupa Birliği yönetmeliklerince ve ulusal yönetmeliklerce öngörülen gerekliliklere uygundur.

 CE işareti ile ürünün, ürünün CE ile işaretlenmesini gerektiren ve uygulanması gereken yasal Avrupa Birliği yönetmeliklerine uygunluğu beyan edilir.

Uygunluk Beyanı'nın eksiksiz metnine İnternet üzerinden ulaşabilirsiniz: www.bosch-thermotechnology.com/tr.

2.2 Telsiz ekipmanları ile ilgili basitleştirilmiş AT Uygunluk Beyanı

Bosch Thermotechnik GmbH firması, bu kılavuzda anlatılan telsiz teknolojisine sahip Climate Class 6000i/8000i ürününün 2014/53/AT sayılı yönetmeliğe uygun olduğunu beyan ediyor.

AT Uygunluk Beyanı'nın eksiksiz metnine İnternet üzerinden ulaşabilirsiniz: www.bosch-thermotechnology.com/tr.

2.3 Uzaktan Kumanda ile ilgili teknik veriler

Gerilim beslemesi	2 AAA pil
Sinyal kapsama alanı	7 m
İzin verilen ortam sıcaklığı	-5 °C ... 50 °C

Tab. 2

2.4 Teknik veriler, IP ağ geçidi



	Ölçü birimi	Değer
U	V _{DC}	5
P _{maks}	W	2,5
f (RF)	GHz	2,4 (802.11 b/g/n) (P = maks. + 20 dBm)
T _{amb}	°C	-20 ... 50
BUS	-	UART
IP-class	-	IP40

Tab. 3

3 Kullanım



3.1 İç üniteye genel bakış

Şekil 1 ile ilgili açıklamalar:

- [1] İç ünite hava çekişi
- [2] Hava filtresi
- [3] Üst kapak
- [4] Yatay hava çıkış ızgarası
- [5] ON/OFF düğmesi ve alıcı penceresi
- [6] Hareket sensörü
- [7] Dikey hava çıkış ızgarası
- [8] İç ünite hava çıkışı
- [9] Çalışma lambası  (yeşil)
- [10] Program saati lambası  (turuncu)
- [11] WLAN lambası  (yeşil)
- [12] Plasmacluster lambası (mavi)

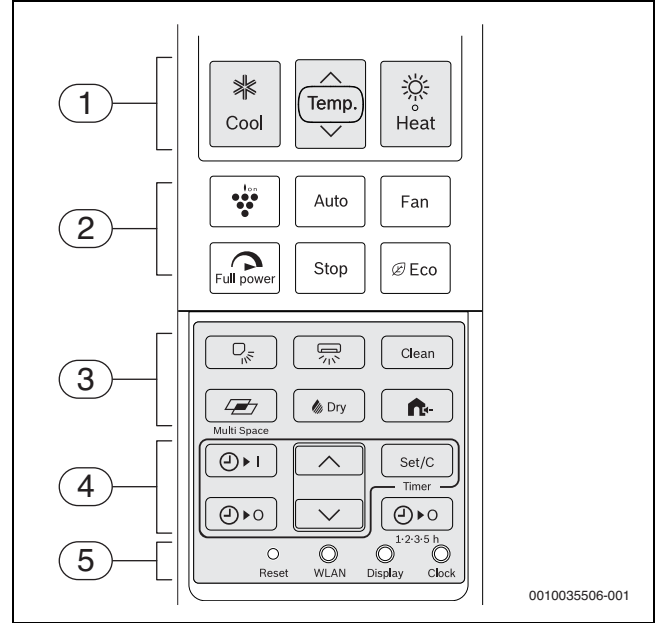
3.2 Uzaktan Kumandaya Genel Bakış



Poz.	Tuş	Fonksiyon
1	 Heat	Isıtma modu
	Sic.	Ayar sıcaklığı ayarlanır.
	 Cool	Soğutma modu
2		Plasmacluster işletimi
	Oto.	Otomatik çalışma modu
	Fan	Fan hızı ayarlanır.
	 Full power	Tam güç işletimi
	Durdur	Cihazı kapatın.
	 Eco	Eco çalışma modu
3		Dikey hava akımı ayarlanır.
		Yatay hava akımı ayarlanır.
	Clean	Kendi kendini temizleme modu
		Multi-Space modu
	 Dry	Nem alma modu
		Dış ünitenin daha sessiz çalışması
4		Açma program saati
		Kapatma program saati
		Program saati zamanı ayarlanır.
	Set/C	Program saati etkinleştirilir veya iptal edilir.
		1 ile 5 saat arası süre sonra devre dışı bırakma program saati
5	Sıfırlama	Uzaktan kumanda ayarları varsayılan fabrika ayarlarına geri yüklenir.
	WLAN	Bosch HomeCom Easy uygulaması ile bağlantı kurulur
	Ekran	Lambaların parlaklığı değiştirilir.
	Clock	Güncel saat ayarlanır.

Tab. 4 Uzaktan Kumandanın Tuşları



Uzaktan kumanda bir arıza nedeyine tepki vermediğinde, bir iğne veya ince çubuk ile **Reset** tuşuna basın.

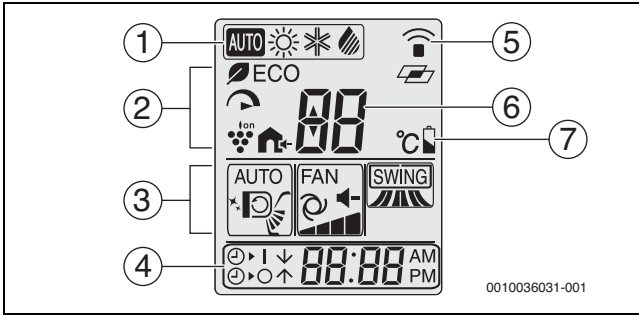

Poz.	Sembol	Fonksiyon
1	AUTO	Otomatik çalışma modu etkin
	☀️	Isıtma işletmesi etkin
	❄️	Soğutma modu etkin
	💧	Nem alma modu etkin
2	🌿 ECO	Eco çalışma modu etkin
	🔊	Tam güç işletimi etkin
	🍷	Plasmacluster işletimi etkin
	🏠	Dış ünitenin daha sessiz çalışması etkin
3	AUTO...	Güncel olarak ayarlanmış dikey hava çıkışı
	🔄	Kendi kendini temizleme modu için sembol
	FAN...	Güncel olarak ayarlanmış dikey hava çıkışı
	SWING...	Güncel olarak ayarlanmış yatay hava çıkışı
4	🕒	Açma program saati etkin
	🕒 ○	Kapatma program saati etkin
	-	Saat göstergesi
5	📶	Aktarma sembolü
	📶	Multi-Space modu için sembol
6	-	Ayarlı sıcaklık
7	🔋	Pil şarj seviyesi

Tab. 5 Uzaktan kumandanın ekranındaki semboller

3.3 Uygulama üzerinden kullanım

İç ünitenin en önemli fonksiyonlarını, akıllı telefonunuzdaki Bosch HomeCom Easy uygulaması ile kolayca kumanda edin.

İç ünitenin uzaktan kumandasını kullanmaya devam edebilirsiniz.

3.3.1 Teknik koşullar

İşletim sistemi	• Android • IOS
Router	2.4 GHz sinyalli standart router
WLAN standardı	IEEE 802.11b/g/n

Tab. 6

3.3.2 Uygulamanın indirilmesi

Uygulama, iOS için Apple App Store'dan ve Android için Google Play Store'dan indirilebilir. Fonksiyon ve güvenlik güncellemelerinden faydalanmak amacıyla akıllı telefonunuzda her zaman en son sürümün kurulu olduğundan emin olun.

- ▶ QR kodunu tarayın (→ Şekil 9).
- ▶ Bosch HomeCom Easy uygulamasını indirin.

3.3.3 Uygulama bağlantısının oluşturulması

Ön koşul:

- WLAN sinyal gücü, internet bağlantısı kurmak için yeterlidir. Sinyal çok zayıf olduğunda bir WLAN Repeater kullanın.
- ▶ Bosch HomeCom Easy uygulamasını başlatın (→ Şekil 10). Uygulama, ilk kullanım sırasında bağlantı kurma işleminde sizi adım adım yönlendirir.

3.4 Pillerin takılması veya değiştirilmesi

2 AAA (R03) tipi piller kullanın. Şarj edilebilir pillerin kullanılması önerilmez.

Pil çalışma ömrü, normal kullanım şeklinde yaklaşık 1 yıldır. Uzaktan kumandada gösterildiğinde pilleri değiştirin.

- ▶ Pil bölmesi kapağını çıkarın (→ Şekil 1).
- ▶ Pilleri takın ve kutupların doğru olmasına dikkat edin. Piller doğru bir şekilde takıldığında, ekranda "AM 6:00" gösterilir.
- ▶ Pil bölmesi kapağını tekrar takın.

UYARI

- ▶ Her zaman iki pili aynı anda değiştirin ve aynı tip piller kullanın.
- ▶ Cihaz uzun süre kullanılmayacağı zaman pilleri uzaktan kumandanın dışına çıkarın.

3.5 Güncel saat ayarı

Saat, iki farklı şekilde gösterilebilir: 12 saat formatı veya 24 saat formatı.

- ▶ 12 saat formatını seçmek için **Clock** tuşuna bir defa basın.

-veya-

- ▶ 24 saat formatını seçmek için **Clock** tuşuna iki defa basın.
- ▶ Güncel saati ayarlamak için **^** veya **v** tuşuna basın. Saati hızlı bir şekilde ileriye veya geriye almak için tuşu basılı tutun.
- ▶ **Set/C** tuşuna basın. Göstergedeki iki nokta üst üste işareti (:) yanıp söner.

i

Program saati etkin durumdayken güncel saat ayarlanamaz.

Saatin ayarlanabilmesi için program saati durdurulmalıdır.

3.6 Uzaktan kumandanın kullanılması

Sinyal kapsama alanı 7 metredir. Cihaz ile kumanda arasında bulunan nesnelere veya bazı floresan lambaların aynı odada kullanılması, sinyal iletimini olumsuz etkileyebilir.

- ▶ Uzaktan kumandayı cihazın sinyal alma ünitesine tutun ve tercih ettiğiniz tuşa basın. Cihaz bir sinyal aldığı anda bip sesi duyulur.

UYARI

Uzaktan kumandanın sorunsuz çalışması, bazı durumlardan olumsuz etkilenebilir.

- ▶ Uzaktan kumandayı doğrudan güneş ışığına maruz bırakmayın.
- ▶ Uzaktan kumandayı bir ısıtıcının yakınında bırakmayın.
- ▶ Uzaktan kumandayı neme ve darbelere karşı koruyun.

3.7 Ana çalışma modunun ayarlanması

Cihazın çalıştırılması

- ▶ **❄️** tuşuna (soğutma modu), **☀️** tuşuna (ısıtma işletmesi), **Auto** tuşuna (otomatik çalışma modu) veya **💧 Nem alma** tuşuna basın. Yeşil çalışma lambası yanar.
- ▶ İstedığınız sıcaklığı ayarlamak için **Temp.** tuşuna basın.
 - Soğutma modunda/ısıtma işletmesinde/otomatik çalışma modunda sıcaklığı aralığı 16-30°C'dir.
 - İstenen sıcaklığı sabit tutmak için, otomatik çalışma modunda cihaz ısıtma ve soğutma modu arasında geçiş yapar.
 - Nem alma modunda oda sıcaklığı ile en fazla ± 2 °C sıcaklık farkı ayarlanabilir.

3.11.2 Program saati işletimi

1-2-3-5 h-Kapat program saatinin ayarlanması

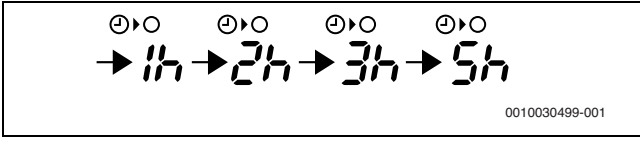

1-2-3-5 h-Kapat program saati etkin olduğunda cihaz, ayarlanmış saat süresinden sonra otomatik olarak kapanır.

- ▶ İstedığınız zamanı ayarlamak için  Fan tuşuna basın.



Cihazdaki turuncu renkli program saati lambası  yanar.
Kalan süre, uzaktan kumandada 1 saatlik dilimler şeklinde gösterilir.





Program saatinin iptal edilmesi:

- ▶ **Set/C** tuşuna veya  tuşuna basın.
Cihazdaki turuncu renkli program saati lambası  söner.
Güncel saat uzaktan kumandada gösterilir.



1-2-3-5 h-Kapat program saati, Açma/Kapama program saatine göre önceliklidir. Cihaz çalışmadığı sırada 1-2-3-5 h-Kapat program saati ayarlandığında, cihaz çalışmaya başlar ve ayarlanmış süre geçtikten sonra durur.

Kapatma program saatinin ayarlanması

- ▶  tuşuna basın.
Kapatma program saati göstergesi yanıp söner.
- ▶ İsteddiğiniz zamanı ayarlamak için  veya  tuşlarına basın.
(Bu zaman, 10 dakikalık zaman dilimleri şeklinde yükseltilebilir veya düşürülebilir.)
- ▶ **Set/C** tuşuna basın.
Cihazdaki turuncu renkli program saati lambası  yanar.

Kapatma program saati ayarlanmış olduğunda, örneğin uyduğunuz sırada (otomatik uyku fonksiyonu) sırasında odanın aşırı ısınmasının veya soğumasının önlenmesi amacıyla sıcaklık uyarı otomatik olarak uygun ayarlanır.





Soğutma veya nem alma modunda:

- Program saati işletimi başladıktan bir saat sonra sıcaklık uyarı, asıl sıcaklık ayarının 1 °C üzerine çıkar.

Isıtma işletmesinde:

- Program saati işletimi başladıktan bir saat sonra sıcaklık uyarı, asıl sıcaklık ayarının 3 °C altına düşer.

Açma program saatinin ayarlanması

- ▶  tuşuna basın.
Açma program saati göstergesi yanıp söner.
- ▶ İsteddiğiniz zamanı ayarlamak için  veya  tuşlarına basın.
(Bu zaman, 10 dakikalık zaman dilimleri şeklinde yükseltilebilir veya düşürülebilir.)
- ▶ **Set/C** tuşuna basın.
Cihazdaki turuncu renkli program saati lambası  yanar.



Cihaz, ayarlanmış zamandan önce çalışmaya başlar. Bu şekilde odada, programlanan açma zamanında istenen sıcaklığa ulaşılabilir (uyandırma fonksiyonu).

Tüm program saatlerinin iptal edilmesi

- ▶ **Set/C** tuşuna basın.
Cihazdaki turuncu renkli program saati lambası  söner.
Güncel saat uzaktan kumandada gösterilir.



Açma ve kapatma program saati kombinasyonu

Açma ve kapatma program saatleri aynı anda ayarlanabilir. Her program saati, diğerinden önce etkinleştirilecek şekilde ayarlanabilir.

- ▶ Açma ve kapatma program saatini ayarlayın.
Ayarlar otomatik olarak kombine edilir.

Örnek:

- Güncel saat: 21:00
- Kapatma program saati ayarı akşam 11:00
- Açma program saati ayarı sabah 7:00

Program saati göstergesinin yanındaki ok işareti ( veya ) ile hangi program saatinin önce etkinleştirileceği gösterilir.



Açma ve kapatma program saati, cihazı farklı sıcaklıklarda ve farklı ayarlarda çalıştırmak için programlanamaz.

3.11.3 Gürültü azaltma

Bu fonksiyon, işletim sırasında dış ünitenin gürültüsünü azaltır. Fonksiyon, özellikle geceleri komşuları rahatsız etmemek için kullanılabilir.

- ▶ İşletim sırasında  tuşuna basın.

Fonksiyonun sonlandırılması:

- ▶ Tekrar  tuşuna basın.



Seslerin azaltılması sırasında bazı çalışma modlarında tam güç potansiyeline ulaşamayabilir. Ses seviyesi, normal durumda zaten yeterli derecede düşük olduğunda tekrar düşürülmez.



3.11.4 Multi-Space işletimi





Multi-Space işletimi, otomatik çalışma modunda etkinleştirilemez. Tuş devre dışıdır.

Bu tuşa basıldığında klima cihazı, yalıtımı oldukça iyi olan evlerde çok sayıda odanın soğutulması veya ısıtılması için kullanılabilir.

- ▶ Soğutma modu veya ısıtma işletmesi sırasında  tuşuna basın.

- Isıtma işletmesinde uzaktan kumandada  gösterilir.
- Soğutma modunda uzaktan kumandada  gösterilir.

Hava çıkış izgarasının açısı, havanın uzaklara verilmesi pozisyonuna geçer. Uzaktan kumandada  ve  gösterilir.

Multi-Space işletiminin durdurulması:

- ▶ Tekrar  tuşuna basın.

Cihaz, iklimlendirilmiş havanın uzaklara verilmesi için çok yüksek fan devir sayısı ile çalışmaktadır. 15 dakika sonra cihaz yüksek fan devir sayısına geçer.



Bu çalışma modunda **Fan** tuşu devre dışıdır.



Bu fonksiyonun etkisi, oda dağılımına, cihazın montaj yerine ve ilgili odanın yalıtım derecesine bağlı olarak farklılık gösterebilir.

3.11.5 Kendi kendini temizleme modu

Kendi kendini temizleme modu, Plasmacluster iyonları aracılığıyla küf mantarlarının çoğalmasını azaltır ve cihazın iç kısmını kurutur. Bu fonksiyonun mevsim geçişlerinde kullanılması önerilir.

- ▶ Cihaz çalışmadığında **Clean** tuşuna basın. Uzaktan kumandada bir dakika boyunca  gösterilir. Cihazdaki mavi Plasmacluster lambası yanar. Cihaz 90 dakika sonra kapanır.

Kendi kendini temizleme modunun iptal edilmesi:

- ▶ **Stop** tuşuna basın. Cihazdaki mavi Plasmacluster lambası söner.



Kendi kendini temizleme modunda sıcaklık, fan devir sayısı, üfleme açısı veya program saati ayarlanamaz.



Zaten büyümüş olan mantar bu işlem ile ortadan kaldırılamaz.

3.11.6 Hareket sensörü

- ▶ Hareket sensörünü (→ Şekil 1, [6]) etkinleştirmek için otomatik çalışma modu sırasında **Eco** tuşuna basın. İç ünite, insanların mevcut olup olmasına ve odadaki hareket yoğunluğuna göre akıllıca kumanda edilir.
- **Düşük etkinlikte çalışma şekli:** Sensör 60 dakika boyunca odada hareket algılamadığında, klima sistemi kapasiteyi düşürür. Odada tekrar hareket algılandığında, kapasite tekrar normal değere yükselir.
- **Yoğun etkinlikte çalışma şekli:** Algılanan etkinlik derecesi arttığında, ayarlanmış sıcaklık düşer. Soğutma modunda ayrıca fan hızı yükselir. Otomatik dikey salınım modu ayarlanmış olduğunda, hava çıkış yönü aşağı doğru eğimli şekilde ayarlanır.

Hareket sensörünün yanlışlıkla bir kişi algılamaması, aşağıda belirtilen nedenlerden kaynaklanabilir:

- Uzun bir süre herhangi bir hareket gerçekleşmemiştir (örneğin uyuyan kişi, küçük bebek veya yaralanma veya hastalık nedeniyle hareket edemeyen kişi).
- İnsan cildinin sadece çok küçük bir kısmının açıkta olması (örneğin kişinin yorgan altında olması, kalın kıyafet giymesi ve sırtının cihazına bakması).
- Hareketlerin mobilyaların arkasında kalarak mobilyalar tarafından algılanmanın engellenmesi.
- Oda sıcaklığı ile kişinin vücut ısısı arasındaki düşük sıcaklık farkı (30 °C üzeri oda sıcaklığı).

Hareket sensörünün yanlışlıkla bir veya daha fazla kişi algılaması, aşağıda belirtilen nedenlerden kaynaklanabilir:

- Ortalıkta kediler ve köpekler gibi küçük evcil hayvanların dolaşması.
- Odaya çok fazla güneş ışınının veya sıcak havanın girmesi.
- Odada, örneğin bir ısıtma cihazı gibi yüksek sıcaklığa sahip nesnenin bulunması.
- Oda sıcaklığının sıkça kısa süreliğine değişmesi.

3.11.7 Lambaların parlaklığının değiştirilmesi

Cihazın lambaları çok parlak yandığı zaman:

- ▶ İşletim sırasında **Display** tuşuna basın. Cihazdaki Plasmacluster lambası söner. Diğer lambalar kararır.

Lambaların etkinleştirilmesi:

- ▶ **Display** tuşuna tekrar basın.

3.11.8 Ek işletim

Bu çalışma modunu uzaktan kumanda hizmet dışı olduğunda kullanın.

Çalıştırma:

- ▶ **ON/OFF** tuşuna basın (→ Şekil 1, [5]). Çalışma lambası  yanar ve cihaz otomatik çalışma modunda çalışmaya başlar. Fan devir sayısı ve sıcaklık otomatik ayarındadır.

Kapama:

- ▶ **ON/OFF** tuşuna tekrar basın. Çalışma lambası  söner.

3.12 İşletim için ek uyarılar

Çalışma sıcaklığı aralığı

		Oda sıcaklığı	Dış hava sıcaklığı
Soğutma	Üst sınır değeri	+32 °C	+48 °C
	Alt sınır değeri	+21 °C	-10 °C
Isıtma	Üst sınır değeri	+27 °C	+24 °C
	Alt sınır değeri	-	-15 °C

Tab. 8



Monte edilmiş koruma tertibatı, yukarıda belirtilen sıcaklık aralığı dışındaki sıcaklıklarda cihazın işletimini engelleyebilir.



Hava nem oranı 80 % seviyesinden yüksek olduğunda ve cihaz sürekli soğutma modunda çalıştığında, hava çıkışında yoğunlaşma oluşabilir. Bunu önlemek için yatay havalandırma kapakçıklarını mümkün olduğu kadar fazla açık (zemine dikey) ve yüksek fan gücü ayarlayın.

Elektrik kesintisinde

Bu klima cihazı, bir elektrik kesintisinde ayarların kaydedilmesi için bir kaydetme fonksiyonuna sahiptir.

Elektrik beslemesi tekrar oluşturulduktan sonra cihaz, elektrik kesintisinden önceki ayarlar (program saati ayarları hariç) ile otomatik olarak tekrar çalışmaya başlar.

Bir elektrik kesintisinden önce program saati ayarlanmış olduğunda, bu program saati yeniden ayarlanmalıdır.

Ön ısıtma fonksiyonu

Isıtma işletmesinde iç ünitenin fan, cihazdan soğuk havanın üflenmesini önlemek amacıyla cihaz çalıştırıldıktan sonra 2 ile 5 dakika boyunca devreye girmez.

Buz çözme fonksiyonu

Isıtma işletmesinde dış ünitenin eşanjöründe buz oluştuğunda, buzun çözülmesi için buz çözme fonksiyonu yaklaşık 5 ile 10 dakika boyunca ısı verir. Buz çözme sırasında iç ve dış ünitenin fanları durur ve yeşil çalışma lambası  yavaş yanıp söner.

Buz çözme işlemi tamamlandıktan sonra cihaz otomatik olarak ısıtma işletmesine geri döner.

Isıtma verimi

Dış hava sıcaklığı ısıtma verimini önemli ölçüde etkiler. Düşük dış hava sıcaklığı nedeniyle ısıtma verimi düştüğünde, ek bir ısıtma kullanılmalıdır.

Cebri hava sirkülasyonu ile odanın tamamının ısıtılması için belirli bir süre gereklidir.

4 Arızalar

4.1 Tespit edilen arızalar

Aşağıda belirtilen durumlar, cihazın hatalı çalıştığı anlamına gelmemektedir.

Tespit edilen arıza	Sebebe/Tanım
Cihaz çalışmıyor	Cihaz, kendini koruması amacıyla 3 dakikaya varan bir süre çalışmasını durdurabilir. Cihaz, kapatıldıktan hemen sonra tekrar açılmaya çalışıldığında çalışmaya başlamıyor. Cihaz, çalışma modu değiştirildikten hemen sonra çalışmaya başlamıyor.
Cihaz sıcak hava üflemiyor	Cihazda ön ısıtma veya buz çözme uygulanıyor.
Kokular	Cihaza ulaşmış halı ve mobilya kokuları, cihazdan dışarı üflenebilir.
Takırdama sesleri	Bu ses, cihazda sıcaklık değişikliklerine bağlı olarak meydana gelen genişleme veya çekilmenin neden olduğu sürtünme ile oluşmaktadır.
Zayıf vızıldama sesi	Bu ses, cihazda Plasmacluster iyonları oluşturulurken oluşmaktadır.
Hışirti sesi	Bu ses, iç ve dış ünitelerden geçen soğutucu akışkan gazının sesidir.
İç ünitenin hava çıkışında sis	Bu sis, soğutma modunda oda sıcaklığı ile hava çıkış sıcaklığı arasındaki farkten kaynaklanmaktadır.
Buhar	Isıtma işletmesi sırasında buz çözme işlemi sırasında dış üniteden su buharı çıkabilir.
Dış ünite durmuyor	Kapatma sonrası dış ünitenin fanı, cihazı soğutmak için yaklaşık 1 dakika çalışmaya devam eder.
Plasmacluster hava çıkışından koku çıkıyor	Bu koku, Plasmacluster iyonları oluşturucu tarafından oluşturulan ozon kokusudur. Ozon oranı oldukça düşüktür ve sağlığınız için herhangi bir risk teşkil etmez. Havaya salınan ozon kısa sürede ayrışır ve odadaki yoğunluğu artmaz.

Tab. 9

4.2 Göstergesi olmayan arızalar



Hata	Giderilmesi
Cihaz çalışmaya başlamadığı zaman	Sigortanın bozuk olup olmadığını veya devre kesicisinin devreye girip girmediğini kontrol edin.
Cihazın odayı verimli şekilde ısıtmaması (veya soğutmaması)	<ul style="list-style-type: none"> Filtreyi kirlenmeye yönelik kontrol edin ve temizleyin. Hava çekişinin veya çıkışının engellenmediğinden emin olmak için dış üniteyi kontrol edin. Sıcaklık ayarının doğru olduğunu kontrol edin. Odadaki kapıların ve camların tam kapalı olduğuna dikkat edin.

Hata	Giderilmesi
Cihazın uzaktan kumandanadan sinyal almaması	<ul style="list-style-type: none"> Uzaktan kumandadaki pillerin eski ve/veya zayıf olup olmadığını kontrol edin. Uzaktan kumandayı doğrudan cihazın sinyal alma camına yönlendirmeyi deneyin. Uzaktan kumandadaki pillerin doğru takılıp takılmadığını kontrol edin.
Uygulama ile bağlantı kurulamıyor.	<ul style="list-style-type: none"> WLAN sinyal gücünü kontrol edin. Gerektiğinde routeri iç üniteye yakınlaştırın veya bir WLAN Repeater kullanın. Oturum açma bilgilerinin doğru girilmiş olup olmadığını kontrol edin.



Tab. 10

4.3 Göstergesi olan arızalar

Cihazdaki bir arıza, aşağıda belirtilen lambaların sıralı bir şekilde yanıp sönmeleri ile gösterilebilir:

- Çalışma lambası  (yeşil)
- Program saati lambası  (turuncu)
- WLAN lambası  (yeşil)

Yanıp sönmeye işareti sayısı, arıza kodunun rakamlarını belirtir.

Örneğin **23 - 4** kodlu arızada çalışma lambası  (yeşil) 2 defa, ardından program saati lambası  (turuncu) 3 defa ve WLAN lambası  (yeşil) 4 defa yanıp söner.





Arıza kodunun yapısı

Arıza kodu bir ana koddan ve ilave koddan oluşmaktadır:

Ana kod	Tire	İlave kod
23	-	4

Tab. 11 Arızakodu

Bir arıza kodunun görüntülenmesi

- ▶ İç ünite ve uzaktan kumanda kapalı olduğunda **Temp.** tuşundaki  üzerine 5 saniyeden uzun süre basın. Uzaktan kumandada 00 gösterilir ve cihaz bir uyarı sesi verir.
- ▶ Numarayı adım adım 00 ile 31 arasında değiştirmek için **Temp.** tuşundaki  veya  üzerine basın.
 - Gösterilen ana kod etkin bir hataya ilişkin olduğunda, cihaz uzun uyarı sesi verir (yukarıdaki örnekte 23).
 - Aksi takdirde cihaz kısa uyarı sesi verir.
- ▶ **Fan** tuşuna bir defa basın. Uzaktan kumandada - 0 gösterilir.
- ▶ Numarayı adım adım - 0 ile - 7 arasında değiştirmek için **Temp.** tuşundaki  veya  üzerine basın.
 - Gösterilen ilave kod etkin bir hataya ilişkin olduğunda, cihaz uzun uyarı sesi verir (yukarıdaki örnekte - 4).
 - Aksi takdirde cihaz kısa uyarı sesi verir.

5 Bakım



DİKKAT

Elektrik çarpması veya hareketli parçalar nedeniyle tehlike

- ▶ Tüm bakım çalışmalarından önce elektrik beslemesini kesin.
- ▶ Burada yer almayan bakım çalışmalarının, sadece yetkili servis tarafından gerçekleştirilmesini sağlayın.

5.1 Mevsim değişimi

Cihazın düzgün bir şekilde çalışmasını sağlamak amacıyla, mevsim geçişleri öncesi ve sonrası aşağıda belirtilen işlem adımlarını uygulayın:

- ▶ Kurutmak için cihazı kendi kendini temizleme modunda çalıştırın.
- ▶ Cihaz çalışmayı 90 dakika sonra durdurur; alternatif olarak cihazı kendi kendini temizleme modu sonlandıktan sonra uzaktan kumandadaki **Stop** tuşuna basarak ve güç şalterini kapalı duruma getirerek durdurun.
- ▶ Hava filtresini kontrol edin ve temizlemek için çıkarın.
- ▶ Hava filtresini tekrar takın ve hava giriş ve çıkışını olası engellere yönelik kontrol edin.

5.2 Cihazın ve uzaktan kumandanın temizlenmesi

UYARI

Usulüne uygun olmayan temizlik nedeniyle cihaz zarar görebilir!

- ▶ Cihaza su püskürtmeyin veya dökmeyin.
- ▶ Sıcak su, aşındırıcı toz veya güçlü çözücü maddeler kullanmayın.
- ▶ İç üniteyi ve uzaktan kumandayı temizlemek için yumuşak bir bezle silin.
- ▶ Dış ünitenin temizliği sadece yetkili servis tarafından yapılmalıdır.

5.3 Hava filtresinin temizlenmesi

Filtre her iki haftada bir temizlenmelidir.

- ▶ Cihazı kapatın.
- ▶ Hava filtresini, mevcut kollardan tutup kaldırarak çıkarın (→ Şekil 3).
- ▶ Tozları bir elektrikli süpürge ile çekin.
- ▶ Kirlenmiş filtreyi sıcak su ve yumuşak temizlik maddesi ile temizleyin.
- ▶ Tekrar takmadan önce filtreyi gölge altında kurumaya bırakın.
- ▶ Filtreyi, filtrenin kancalarını cihazdaki deliklere yerleştirerek tekrar takın (→ Şekil 4).

5.4 Plasmacluster iyonları ünitesinin (PCI ünitesi) temizlenmesi

Düzenli zaman aralıklarında temizlik, Plasmacluster iyonlarının yüksek oranda salınmasını mümkün kılmaktadır. PCI ünitesini (→ Şekil 5), [1] her 6 ayda bir temizleyin.

- ▶ Koruma şalterini kapatın.
- ▶ Hava yönlendiricisini açın.



CLC6001i... tipi cihazlarda PCI ünitesinin temizlik için çıkarılmasına gerek yoktur.

- ▶ PCI kilidinin (→ Şekil 6), [1] üst tarafına basın ve kilidi aşağı doğru döndürün.
- ▶ PCI ünitesini (→ Şekil 7), [2] her iki işaret [1] örtüşene kadar sağa doğru kaydırın. Bu işlem sırasında aşağı düşmemesi için PCI ünitesini destekleyin.
- ▶ PCI ünitesini çıkarın.

UYARI

- ▶ PCI ünitesinin bağlantı klemenslerine (→ Şekil 8), [2] temas etmeyin.
- ▶ Elektrod yüzeyinde [1] deformasyonlara dikkat edin.
- ▶ PCI fırçası [3] veya pamuk tampon (ayrı olarak temin edilebilir) ile PCI elektrodunun [1] çevresindeki tozu temizleyin.



DİKKAT

Çocukların PCI fırçasını yutması tehlikesi vardır.

- ▶ Fırçayı çocuklardan uzak tutun.
- ▶ Montaj işlemini, yukarı belirtilen işlem adımları sırasının tersi sırasını uygulayarak yapın.



Kurumuş lekeler için pamuk tamponu az miktarda suyla kullanın.

5.5 Plasmacluster iyonları ünitesinin (PCI ünitesi) değiştirilmesi

Klima cihazı işleme alındıktan sonra mavi Plasmacluster lambası 10 defa yanıp söndüğü takdirde PCI ünitesini değiştirin.

Mavi Plasmacluster lambası, cihaz devreye alındıktan sonra yaklaşık 1 dakika boyunca PCI ünitesinin Plasmacluster iyonları oluşturma ayarını yaptığını göstermek amacıyla yanıp söner.

- ▶ Yeni bir PCI ünitesi satın almak için yetkili satıcıya başvurun.

6 Çevre koruması ve imha

Çevre koruması, Bosch Grubu'nun temel bir şirket prensibidir. Ürünlerin kalitesi, ekonomiklik ve çevre koruması, bizler için aynı önem seviyesindedir. Çevre korumasına ilişkin yasalara ve talimatlara çok sıkı bir şekilde uyulmaktadır.

Çevrenin korunması için bizler, mümkün olan en iyi teknolojiyi ve malzemeyi kullanmaya özen gösteririz.

Ambalaj

Ürünlerin ambalajında, optimum bir geri kazanıma (Recycling) imkan sağlayan, ülkeye özel geri kazandırma sistemleri kullanılmaktadır. Kullandığımız tüm paketleme malzemeleri çevreye zarar vermeyen, geri dönüşümlü malzemelerdir.

Eski cihaz

Eski cihazlar, tekrar kullanılabilir malzemeler içermektedir. Bileşenleri kolayca birbirinden ayrılabilir. Plastikler işaretlenmiştir. Böylelikle farklı grupları ayrıştırılabilir ve geri dönüştürme veya imha için yönlendirilebilir.

Eski Elektrikli ve Elektronik Cihazlar



Bu sembol, ürünün diğer evsel atıklar ile imha edilemeyeceği, aksine işlenmesi, toplanması, geri dönüştürülmesi ve imha edilmesi için atık toplama yerlerine götürülmesi gerektiği anlamına gelmektedir.

Sembol, örneğin 2012/19/AB sayılı Atık Elektrikli ve Elektronik Eşya Direktifi yönetmeliği gibi elektronik hurda yönetmeliğine sahip ülkelerde geçerlidir. Bu yönetmelikler, atık elektrikli ve elektronik eşyaların iade edilmesi ve geri dönüştürülmesi ile ilgili yönetmeliklerin geçerli olduğu ülkelerde çerçeve koşullarını belirler.

Elektrikli ve elektronik cihazlar tehlikeli maddeler içerebileceğinden dolayı, olası çevre zararlarının ve insan sağlığı risklerinin en aza indirgenmesi için bunlar sorumluluk bilinci ile geri dönüştürülmelidir. Ayrıca elektronik hurdaların geri dönüştürülmesi, doğal kaynakların korunmasına da katkı sağlar.

Atık elektrikli ve elektronik cihazların çevreye uygun bir şekilde imha edilmesi ile ilgili daha fazla bilgi edinmek amacıyla, bulunduğunuz yerdeki yetkili kuruma, atık imha kuruluşuna veya ürünü satın aldığınız yetkili satıcıya başvurun.

Bu konuya ilişkin daha fazla bilgi için bkz:
www.weee.bosch-thermotechnology.com/

Piller

Piller evsel atık çöpüne atılmamalıdır. Kullanılmış piller, yerel toplama sistemlerinde imha edilmelidir.

Soğutucu akışkan R32



Cihazda, az yanıcı ve az zehirli florlu sera gazı bulunmaktadır R32 (küresel ısınma potansiyeli 675¹) düşük yanıcı ve az zehirli bir gazdır (A2L veya A2).

İçerikteki miktar, dış ünitenin tip levhasında yer almaktadır.

Soğutucu akışkanlar çevre için risk teşkil etmektedir ve ayrı şekilde toplanıp imha edilmelidir.

7 Veri gizliliği uyarıları

Bu ürün ile bir Bosch ısıtma/havalandırma sisteminin uzaktan denetimini ve uzaktan kumanda edilmesini mümkün kılmak için bir internet bağlantısı gereklidir. İnternet bağlantısı kurulduktan sonra bu ürün, otomatik olarak bir Bosch sunucusuna bağlanır. Bu sırada özellikle IP adresi olmak üzere bağlantı verileri otomatik olarak iletilmekte ve Bosch Thermotechnik tarafından işlenmektedir. Verilerin işlenmesi, bu ürünün fabrika ayarlarına geri yüklenmesi ile kaldırılabilir. Verilerin işlenmesi ile ilgili daha fazla uyarı ve bilgi, aşağıda sunulan verilerin korunması uyarılarında ve internet ortamında sunulmaktadır.

1) Avrupa Parlamentosu ve Konseyinin 16 Nisan 2014 tarihli ve (AB) 517/2014 sayılı yönetmeliği Ek I esas alınmaktadır

Bosch Termoteknik Isıtma ve Klima Sanayi Ticaret Anonim Şirketi

Merkez: Organize Sanayi Bölgesi - 45030 Manisa
İrtibat Adresi: Aydınevler Mahallesi İnönü Caddesi No:20
Küçükyalı Ofis Park A Blok
34854 Maltepe/İstanbul

Tel: (0216) 432 0 800
Faks: (0216) 432 0 986
Isı Sistemleri Servis Destek Merkezi: 444 2 474
www.bosch-thermotechnology.com/tr

Üretici Firma:
Bosch Thermotechnik GmbH
Junkersstr. 20 - 24
D-73249 Wernau / Germany
www.bosch-thermotechnology.com

Dış üniteler Çin'de, iç üniteler Tayland'da üretilmiştir.
Kullanım Ömrü 10 Yıldır

Şikayet ve itirazlarınız konusundaki başvurularınızı tüketici mahkemelerine ve tüketici hakem heyetlerine yapabilirsiniz.

Malın ayıplı olması durumunda;
a) Satılanı geri vermeye hazır olduğunu bildirerek sözleşme-
den dönme,
b) Satılanı alıyoyup ayıp oranında satış bedelinden indirim
isteme,
c) Aşırı bir masraf gerektirmediği takdirde, bütün masrafları
satıcıya ait olmak üzere satılanın ücretsiz onarılmasını
isteme,
ç) İmkân varsa, satılanın ayıpsız bir misli ile değiştirilmesini
isteme, haklarından birisi kullanılabilir.

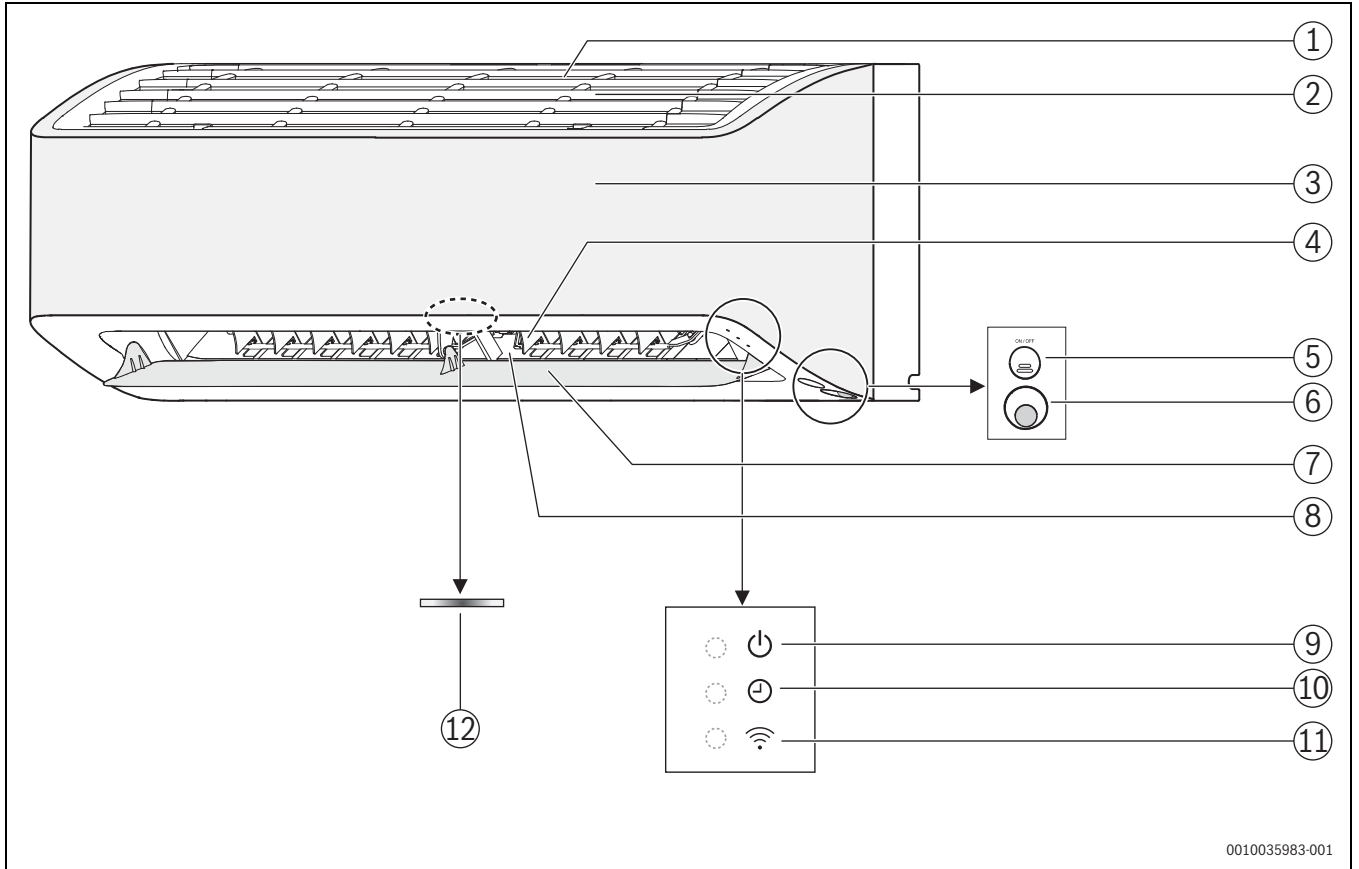

1

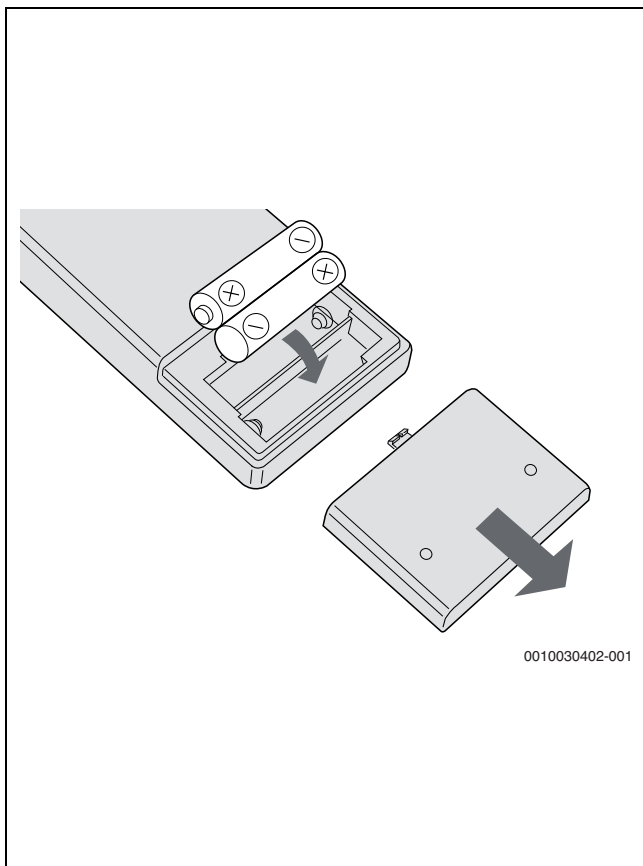

2

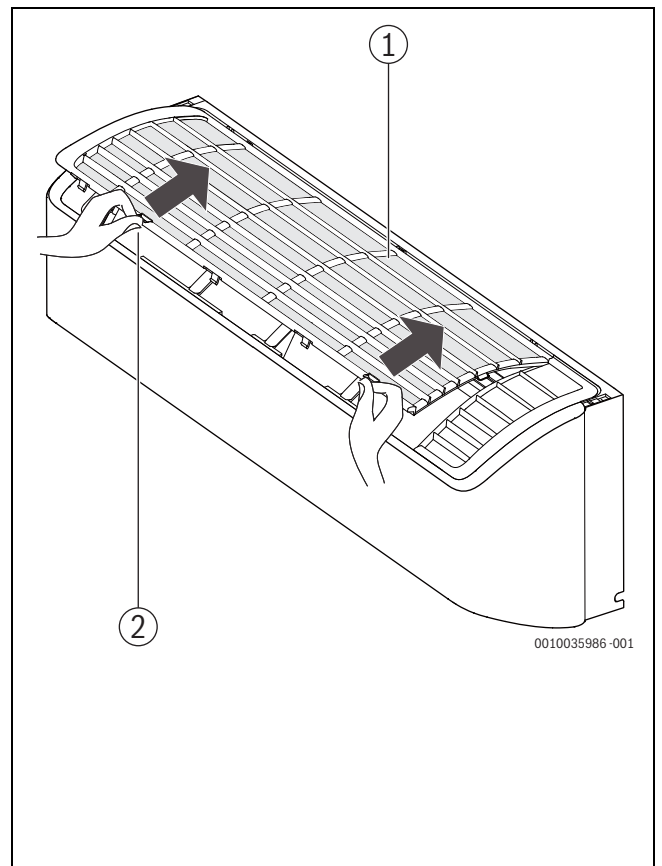

3

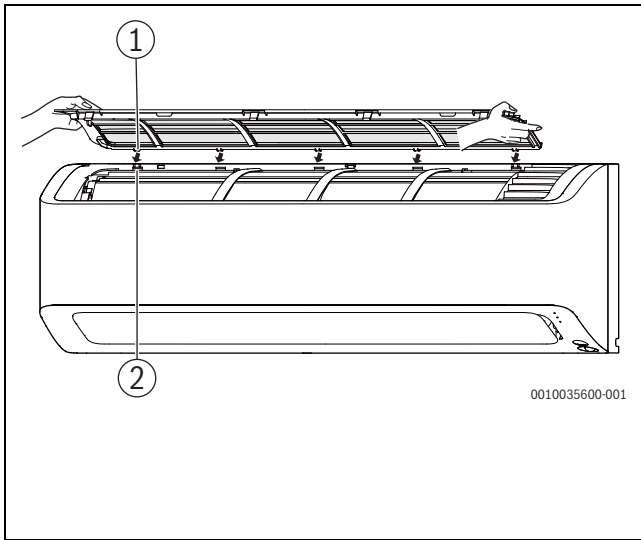

4

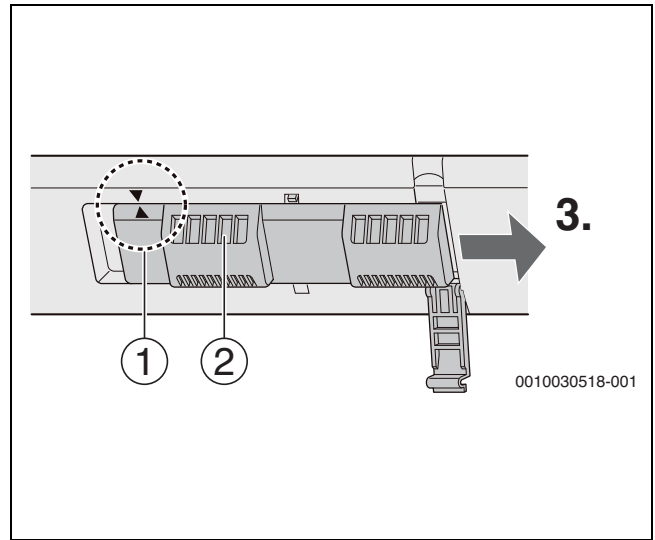

7

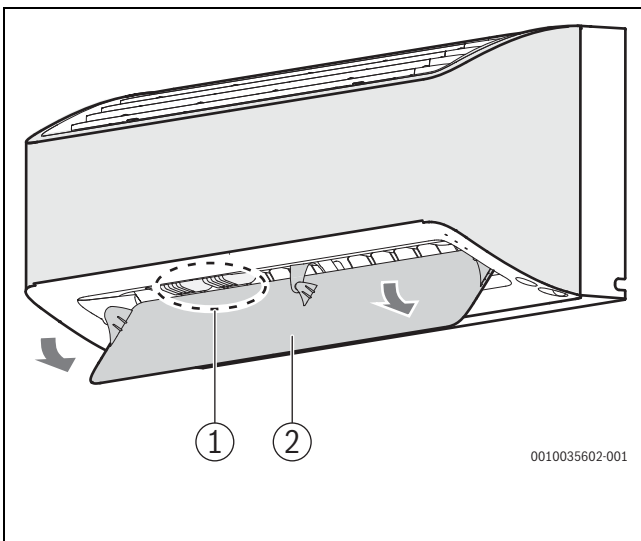

5

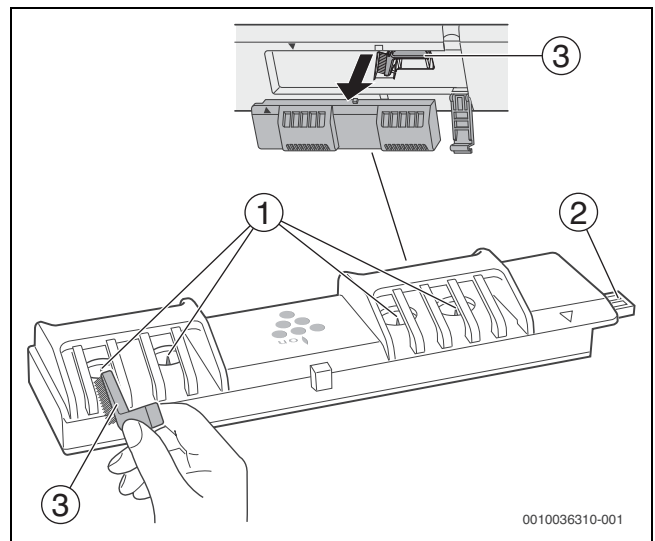

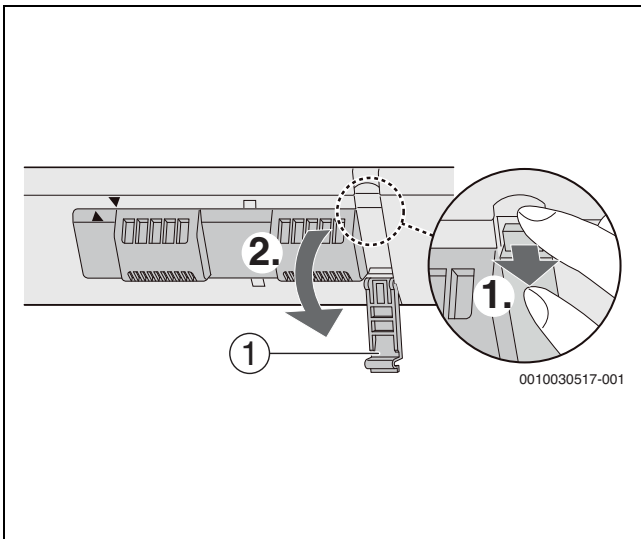

8





6

Bosch HomeCom Easy App

 **Download Bosch HomeCom Easy App**



ANDROID APP ON
 **Google™ play**

Available on the
 **App Store**

0010032805-001

9

1.



2. 

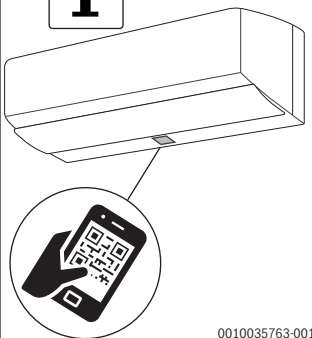

0010035763-001

10

Bosch Thermotechnik GmbH
Junkersstrasse 20-24
D-73249 Wernau

GB importer: Bosch Thermotechnology Ltd.
Cotswold Way, Warndon
Worcester WR4 9SW | UNITED KINGDOM



www.bosch-thermotechnology.com