

Hohe Druck- und Volumenleistung bei raumsparenden Abmessungen.

Speziell für direktes Zwischensetzen in Rohrsysteme konzipiert. Vielseitige Anwendungen im Gewerbe-, Industrie- und Wohnbereich.

Besondere Eigenschaften

- Geringer Platzbedarf und minimaler Bauaufwand, da geradlinige Durchströmung.
- Aufwendige Umlenkungen entfallen.
- Ansaug- und Ausblasstutzen entsprechen den Norm-Rohr-ø.
- Serienmäßig mit zwei Leistungsstufen; 100%ig drehzahlsteuerbar.
- Einsetzbar in jeder Lage.
- Longlife-Kugellager, ausgelegt für 30.000 Betriebsstunden.
- Problemlose Wartung und Reinigung ohne Demontage des Rohrsystems durch herausnehmbare Ventilatoreinheit.
- Ventilatoreinheit mit Klemmenkasten in jede Position drehbar.
- Integrierte Montagekonsole für einfache Installation an Wand und Decke.

Gemeinsamkeiten

- Gehäuse**
Durch Lösen der Spannbügel ist die Ventilatoreinheit aus dem Rohrgehäuse mit angeformter Befestigungskonsole entnehmbar. Alle Bauteile aus schlag- und korrosionsfestem Kunststoff. Farbe: hellgrau.
- Leistungsregelung**
Serienmäßig mit zwei Leistungsstufen mittels externem Betriebschalter MVB (Zubehör). Ferner stufenlos durch elektronische Steller oder Fünfstufen-Trafos.

- Motor**
Geschlossener, kugelgelagerter Motor mit Feuchtschutz, Isolationsklasse F, für Dauerbetrieb, wartungs- und funktionsfrei.

- Motorschutz**
Durch thermischen Überlastungsschutz in der Wicklung.

MV – Einstufig

Ausschwenkbarer Rohrventilator für den raumsparenden Einbau in den Rohrverlauf.

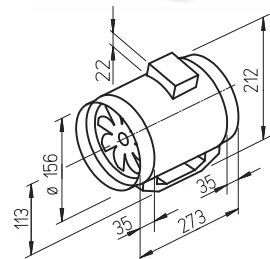

Maße in mm

Beschreibung MV

- Lauftrad**
Optimiert für hohe Druck- und Volumenleistung, aus hochwertigem Kunststoff.

- Elektrischer Anschluss**
Geräumiger Klemmenkasten (IP 44) außen am Gehäuse; in jede Position drehbar.

- Montage**
Ohne Einschränkungen in jeder Lage – waagrecht, senkrecht, diagonal – durch entsprechenden Einbau für Be- oder Entlüftung verwendbar. Zu Gunsten minimaler Geräusche Einbau ins Rohrsystem vorzugsweise entfernt vom zu lüftenden Raum.

MVZ – Zweistufig

Für höhere Druckleistung: Zwei Rohrventilatoren hintereinander angeordnet.

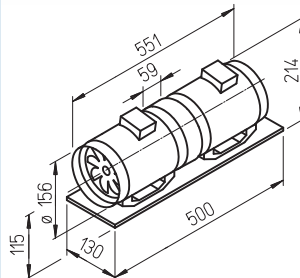

Maße in mm

- Beschreibung MVZ**
Zwei hintereinander geschaltete MV Ventilatoren werden mittels Muffe verbunden und auf eine gemeinsame Grundplatte montiert. Lieferung als montagefertiger Bausatz. Durch Serienbetrieb wird die Druckleistung etwa verdoppelt.

- Lauftrad**
Wie links beschrieben.

- Elektrischer Anschluss**
Jeder Ventilator ist mit einem eigenen Klemmenkasten außen am Gehäuse ausgestattet. Bei Steuerung der beiden Ventilatoren auf zwei Leistungsstufen über einen Betriebsschalter MVB (Zubehör) oder einen bauseitigen Wechselschalter ist entsprechend Schaltplan ein Koppelrelais vorzusehen. Bei Einsatz von Drehzahlstellern ist die hohe Leistungsstufe anzuklemmen.

- Montage**
Ohne Einschränkungen in jeder Lage – waagrecht, senkrecht, diagonal – durch entsprechenden Einbau für Be- oder Entlüftung verwendbar. Zu Gunsten minimaler Geräusche Einbau ins Rohrsystem vorzugsweise entfernt vom zu lüftenden Raum.

MVP – Parallel

Für höhere Volumenleistung in kompakter Parallel-Bauweise.

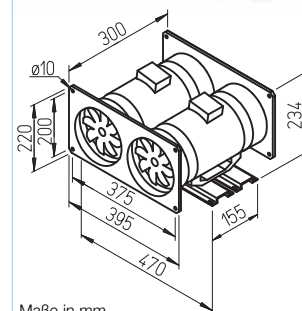

Maße in mm

- Beschreibung MVP**
Zwei parallel angeordnete MV Ventilatoren werden durch saug- und druckseitig aufgesetzte, rechteckige Kanal-Anschlussplatten miteinander verbunden und mit Montageschienen verschraubt. Lieferung als montagefertiger Bausatz. Bei Parallelbetrieb (gemeinsame Ansteuerung) verdoppelt sich die Volumenleistung.

- Lauftrad**
Wie links beschrieben.

- Leistungsregelung/Anschluss**
Jeder Ventilator ist mit einem eigenen Klemmenkasten außen am Gehäuse ausgestattet. Bei Steuerung der beiden Ventilatoren auf zwei Leistungsstufen über einen Betriebsschalter MVB (Zubehör) oder einen bauseitigen Wechselschalter ist entsprechend Schaltplan ein Koppelrelais vorzusehen. Bei Einsatz von Drehzahlstellern ist die hohe Leistungsstufe anzuklemmen. Jeder Ventilator kann auch einzeln angesteuert und der zweite im Bedarfsfall zugeschaltet werden. Um in diesem Fall Rückströmung zu unterbinden, sind druckseitig zwei Rücksperrklappen (Type RSK, Zubehör) vorzusehen.

Type	Bestell-Nr.	Anschluss- ø	Förderleistung min./max.	Drehzahl min./max.	Schalldruckpegel in 1 m Gehäuse- abstrahlung	Luftgeräusch min./max.	Leistungs- aufnahme min./max.	Strom- aufnahme min./max.	Anschluss nach Schaltplan	max. Förder- mittel- temperatur	Gewicht netto ca.	Trafo- Drehzahlsteller 5-stufig	Elektronischer* Drehzahlsteller, stufenlos unterputz / aufputz		
		mm	V m³/h	min⁻¹	dB (A)	dB (A)	W	A	Nr.	+ °C	kg	Type	Bestell-Nr.	Type	Bestell-Nr.
Einstufiger Rohrventilator, 230 V, 50 Hz, Kondensatormotor, IP 44															
MV 160	6054	160	390/550	1520/2290	41/49	57/65	40/58	0,18/0,26	844.1	60	2,3	TSW 0,3	3608	ESU 1/ESA 1	0236/0238
Zweistufige Ventilator-Unit, 230 V, 50 Hz, Kondensatormotor, IP 44															
MVZ 160	6061	160	390/550	1520/2290	47/55	59/67	80/116	0,36/0,52	845.1	60	5,8	TSW 1,5	1495	ESU 1/ESA 1	0236/0238
Parallel-Twin-Unit, 230 V, 50 Hz, Kondensatormotor, IP 44															
MVP 160	6068	–	780/1100	1520/2290	44/52	60/68	80/116	0,36/0,52	845.1	60	7,7	TSW 1,5	1495	ESU 1/ESA 1	0236/0238

* In geräuschrelevanten Fällen sind Trafo-Steuergeräte vorzusehen. Elektronische Phasenanschnitts-Steuerung kann störendes Magnetisierungsbrummen erzeugen.

MV 160 – Einstufig

Frequenz	Hz	Ges.	125	250	500	1k	2k	4k	8k
L _{WA} Abstrahlung	dB(A)	63	44	49	54	58	59	48	28
L _{WA} Saugseitig	dB(A)	73	41	58	62	63	71	58	48
L _{WA} Druckseitig	dB(A)	71	43	60	64	64	68	59	47

$\rho = 1,20 \text{ kg/m}^3$

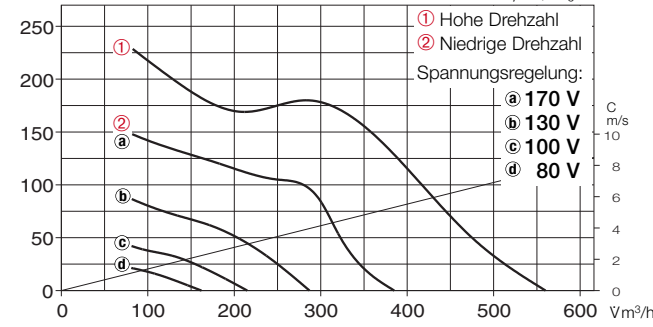
MVZ 160 – Zweistufig

Frequenz	Hz	Ges.	125	250	500	1k	2k	4k	8k
L _{WA} Abstrahlung	dB(A)	63	44	49	54	58	59	48	30
L _{WA} Saugseitig	dB(A)	75	47	62	66	66	73	62	50
L _{WA} Druckseitig	dB(A)	74	49	64	67	68	70	64	50

$\rho = 1,20 \text{ kg/m}^3$

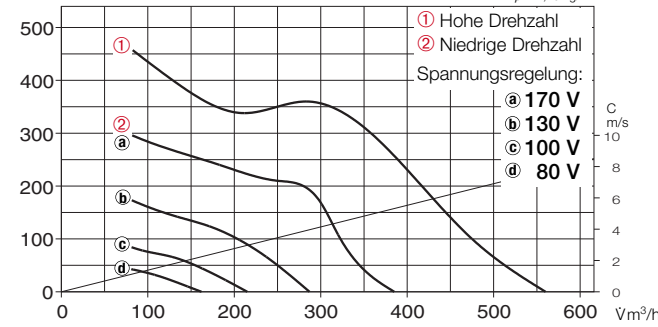
MVP 160 – Parallel

Frequenz	Hz	Ges.	125	250	500	1k	2k	4k	8k
L _{WA} Abstrahlung	dB(A)	60	40	46	52	56	54	47	31
L _{WA} Saugseitig	dB(A)	76	44	61	65	66	74	61	51
L _{WA} Druckseitig	dB(A)	74	46	63	67	67	71	62	50

$\rho = 1,20 \text{ kg/m}^3$

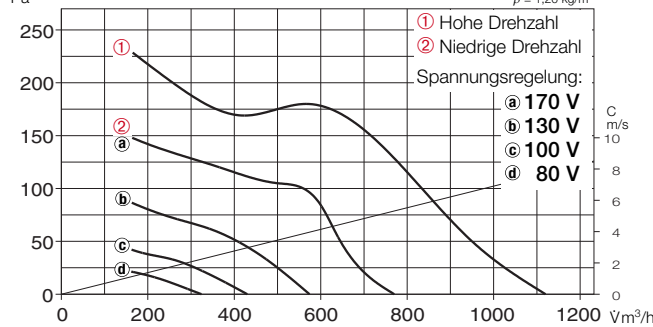
Geräusch

Oberhalb des Kennlinienfeldes sind Summenpegel und Spektrum für

- Schalleistung Gehäuseabstrahlung.
- Schalleistung Saug-/Druckseite in dB(A) genannt.

In der Typentabelle (siehe linke Seite) sind zusätzlich das

- Abstrahlgeräusch und saug-/druckseitige Luftgeräusch als Schalldruck in 1 m (Freifeldbedingungen) genannt.

Bei Vergleich mit Schalldruck-Angaben in 3 m sind die Helios Werte um 8 dB(A) zu reduzieren.

Hinweis Zubehör

Zubehör	Seite
Filter, Heizregister und Schalldämpfer	299 ff.
Temperatur-Regelsysteme für Heizregister	305, 309
Flexible Lüftungsrohre, Lüftungsgitter, Formstücke, Dachdurchführungen	345 ff.
Tellerventile	364 ff.
Drehzahlsteller, Regler und Schalter	381 ff.

Zubehör für MV und MVZ
Flexible Verbindungsmanschette
Type FM 160 Best.-Nr. 1684

Inklusive 2 St. Schlauchschellen; zur Montage zwischen Ventilator und Rohrsystem. Unterbindet Körperschallübertragung und überbrückt Montagetoleranzen. Für saug- und druckseitigen Einsatz zwei Stück erforderlich.

Außenwand-Verschlussklappe
Type VK 160 Best.-Nr. 0892

Selbsttätige Überdruck-Klappe für den Außenwandabschluss der Luftaustrittsöffnung. Aus weißem Kunststoff.

Außenwand-Abdeckgitter
Type G 160 Best.-Nr. 0893

Zum Abdecken und Einstecken in runde Lüftungsöffnungen. Aus bruchfestem, weißem Kunststoff.

Schutzgitter

Type MVS 160 Best.-Nr. 6074
 Zur saug- und druckseitigen Montage am Ventilator.

Flexibler Telefonie-Schalldämpfer
Type FSD 160 Best.-Nr. 0678

Aus Aluminiumrohr mit beidseitigen Steckstutzen. Schalldämpfpackung 50 mm stark, Baulänge 1 m.

Luftfilter-Box

LFBR 160 G4 Best.-Nr. 8578
 Großflächig, Einbau ins Rohrsystem.

Elektro-Heizregister

EHR-R 1,2/160 1,2 kW Nr. 9434
 Im Rohrgehäuse aus verzinktem Stahlblech.

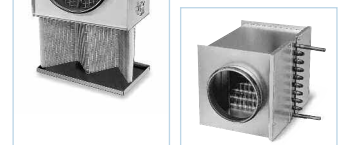
Warmwasser-Heizregister

Type WHR 160 Best.-Nr. 9481
 Zum Einbau ins Rohrsystem.

Zubehör für alle Typen
Rohrverschlussklappe

Type RSK 160 Best.-Nr. 5669
 Selbsttätig, aus Metall.
 Zum Einbau in den Rohrverlauf.

Betriebschalter 0-1-2

Type MVB Best.-Nr. 6091
 Mit den Funktionen Ein/Aus, niedrige und hohe Drehzahl.

Trafo-Drehzahlsteller

Type TSW s. Typentabelle
 Fünfstufig, für Aufputzinstallation.

Elektronischer Drehzahlsteller

Type ESU/ESA s. Typentabelle
 Für Unterputz-/Aufputz-Installation.

Elektronischer Nachlaufschalter

Type ZNE Best.-Nr. 0342
 Mit stufenlos einstellbaren Nachlaufzeiten.

